

## LAVE-VAISSELLES DOUBLE PAROI



*Version originale*

## CLVAD – CLVADPV - CLVADPVAD

SAS CASSELIN  
185 A rue Louise Labbé 69970 Chaponnay FRANCE  
Tél : +33 (0)4 82 92 60 00 - Mail : [contact@casselin.com](mailto:contact@casselin.com)

# SOMMAIRE

## **1. PRÉSENTATION**

- 1.1 Informations
- 1.2 Description des symboles
- 1.3 Droits d'auteur
- 1.4 Déclaration de conformité
- 1.5 Garantie

## **2. SÉCURITÉ**

- 2.1 Principes
- 2.2 Utilisation conforme
- 2.3 Consignes de sécurité lors de l'usage de l'appareil

## **3. TRANSPORT, EMBALLAGE ET STOCKAGE**

- 3.1 Inspection à la suite du transport
- 3.2 Emballage
- 3.3 Stockage

## **4. INSTALLATION ET UTILISATION**

- 4.1 Consignes de sécurité
- 4.2 Installation, utilisation et fonctionnement

## **5. NETTOYAGE ET MAINTENANCE**

- 5.1 Consignes de sécurité
- 5.2 Entretien quotidien

## **6. IRRÉGULARITÉS DE FONCTIONNEMENT**

# 1. PRÉSENTATION

## 1.1 Informations

Cette notice d'utilisation sert d'information à tous ses utilisateurs. Elle décrit l'installation et la manipulation de l'appareil. Les consignes de sécurité et les connaissances techniques de l'appareil sont détaillées dans cette notice. Elles sont des conditions indispensables à une bonne utilisation du matériel professionnel. Chaque utilisateur doit respecter scrupuleusement toutes les consignes d'utilisation. Cette notice d'utilisation doit être conservée à côté du produit pour un usage adéquat et une accession aux consignes en permanence pour chaque utilisateur.

## 1.2 Description des symboles

Les informations, les conseils d'utilisation et les consignes de sécurité sont représentés par des symboles. Il est indispensable de respecter ces consignes afin d'éviter des dommages matériels et corporels.

### AVERTISSEMENT

Ce symbole signifie qu'il existe un danger pouvant entraîner des blessures. Concentration et prudence sont impératives pour exploiter cet appareil.

### DANGER ELECTRIQUE

Cela signifie qu'il existe un danger lié au courant électrique. Le non-respect des consignes peut entraîner des risques de blessures et de mort.

### ATTENTION

Ce symbole est utilisé pour indiquer que le non-respect de la consigne peut entraîner une panne ou la destruction de l'appareil.

### **REMARQUE**

Ce symbole indique les bonnes pratiques et les conseils qui doivent être appliqués pour une utilisation efficace de l'appareil.

### **REMARQUE**

La lecture de cette notice d'utilisation est impérative avant la mise en service de l'appareil. Nous n'acceptons aucune responsabilité en cas de dommage et de pannes résultant du non-respect de la notice d'utilisation. La société Casselin se réserve le droit d'apporter toutes modifications qu'elles soient de caractères techniques, informatives et marketing sur notre produit sans préavis.

## 1.3 Droits d'auteur

La notice d'utilisation est protégée par la loi sur les droits d'auteur. Les reproductions de tous types et de toutes formes – même partielles – ainsi que l'exploitation et/ou la transmission de son contenu ne sont pas permises sans notre autorisation. Toute violation de ces dispositions ouvre droit à des dommages et intérêts. Les autres droits demeurent réservés.

## 1.4 Déclaration de conformité

L'appareil correspond aux normes et directives actuelles de l'Union européenne. Nous l'attestons dans la déclaration de conformité CE.

Les consignes indiquées sur cette notice d'utilisation ont été établies en tenant compte des prescriptions en vigueur, du développement technique actuel, de nos connaissances et expérience. Toutes les traductions ont été établies avec professionnalisme. Cependant, nous déclinons toute responsabilité en cas d'erreur de traduction. La version française ci-jointe fait foi.

## 2. SÉCURITÉ

Les consignes de sécurité servent à écarter les dangers. Elles sont mentionnées dans les chapitres individuels et sont caractérisées par des symboles. Leur respect garantit une protection optimale contre les risques et permet un fonctionnement idéal de l'appareil. Les consignes de sécurité doivent être disponibles et lisibles sur les appareils.

### 2.1 Principes

Les consignes de sécurité sont établies pour éviter les erreurs, les usages dangereux et les pannes. Par conséquent, l'appareil ne doit être ni transformé, ni servir à une utilisation inappropriée. L'appareil est conçu d'après des règles techniques élaborées actuellement. Cette notice doit être impérativement conservée. L'appareil doit être utilisé dans des locaux prévus à cet effet et uniquement par une personne responsable ayant connaissance du fonctionnement de l'appareil.

### 2.2 Utilisation conforme

Le fonctionnement de l'appareil et la sécurité d'utilisation ne sont garantis qu'en cas d'un usage normal et conforme de celui-ci. Le montage et les interventions techniques doivent être effectués par des professionnels.

#### ATTENTION

Toute autre utilisation est considérée comme non conforme. Toute accusation liée à une utilisation non conforme de l'appareil n'est pas recevable et sera caduque. Une utilisation conforme correspond à une utilisation décrite dans cette notice d'utilisation. Une utilisation conforme correspond au respect des règles de sécurité, d'hygiène, de nettoyage et de maintenance.

### 2.3 Consignes de sécurité lors de l'usage de l'appareil

Les indications afférentes à la sécurité du travail se réfèrent aux ordonnances de l'Union européenne valables au moment de la fabrication de l'appareil. Pour un usage commercial de l'appareil, l'exploitant s'engage, durant toute la durée de son utilisation, à constater la conformité des mesures citées en matière de sécurité du travail avec l'état actuel de l'arsenal de conseils et à respecter les nouvelles prescriptions. Pour les pays hors UE, les lois et dispositions du pays doivent être respectées. Toutes les dispositions de protection de l'environnement doivent être également respectées.

#### ATTENTION

L'appareil doit être manipulé par des personnes aux moyens physiques et intellectuels suffisants. Les personnes ayant des moyens physiques et intellectuels limités doivent être encadrées pour utiliser cet appareil. Usage interdit aux enfants et personnes mineurs (exceptions faites dans un encadrement légal prévu par la loi)

En cas d'utilisation de l'appareil par une tierce personne, la notice d'utilisation doit être disponible avant tout usage. Tout nouvel utilisateur doit avoir lu la notice d'utilisation.

L'appareil ne doit être utilisé que dans des locaux prévus à cet effet.

## 3. TRANSPORT, EMBALLAGE ET STOCKAGE

### 3.1 Inspection à la suite du transport

La vérification d'absence de dommage et de l'intégralité de l'appareil doit être effectuée à réception du colis. En cas d'identification de dommages dus au transport, refuser ou accepter le produit livré uniquement sous réserve\*. Une réclamation détaillant les défauts constatés devra par la suite être réalisée. La perception de dommages n'est possible qu'en cas de réclamation formulée dans les délais prévus soit 24-48 heures au maximum.

*\*écrite sur les bons papiers ou numérique de livraison du transporteur.*

### 3.2 Emballage

L'emballage de l'appareil doit être conservé en cas de déménagement, ou pour un retour au service après-vente. L'emballage intérieur et extérieur devra être intégralement retiré avant utilisation de l'appareil. Les normes en vigueur dans votre pays concernant la protection de l'environnement doivent impérativement être respectées avant destruction de l'emballage.

### 3.3. Stockage

#### ATTENTION

La conservation de l'appareil en stock peut se faire mais uniquement dans son emballage d'origine fermé. Le stockage peut être effectué en respectant ces conditions :

- Stockage dans un local sec et non humide
- A l'abri du soleil
- Contrôle du stock supérieur à 2 mois (état général de l'appareil et tous les éléments le constituant)
- Pas de secousse du matériel
- Stockage en local fermé et non extérieur.

## 4. INSTALLATION ET UTILISATION

### 4.1 Consignes de sécurité

#### DANGER ELECTRIQUE

Risque lié au courant électrique !

- Aucun contact avec des sources de chaleur ne doit avoir lieu avec le cordon électrique.
- Le cordon ne doit pas pendre du bord d'une table ou d'un comptoir.
- L'appareil doit être branché de façon adéquate et conforme aux réglementations en vigueur.

#### AVERTISSEMENT

En fonctionnant, l'appareil peut atteindre des températures élevées. Pour éviter les brûlures et les accidents, ne pas utiliser l'appareil en dysfonctionnement, et ne pas utiliser des pièces détachées qui ne sont pas d'origines.

#### DANGER ELECTRIQUE

Risque lié au courant électrique !

En cas de mauvaise installation, l'appareil peut être dangereux et causer des blessures. Avant toute installation, vérifier les données du réseau électrique. Brancher l'appareil uniquement lorsqu'il y a conformité. L'appareil doit être déballé et vérifié entièrement avant le branchement par un professionnel.

### 4.2 Installation, utilisation et fonctionnement

#### AVERTISSEMENT

La mise en place de l'installation de l'appareil et la maintenance doivent être effectuées uniquement par des professionnels.

- Ne pas bouger ou pencher l'appareil pendant le fonctionnement.

Les laves vaisselles ont été projetés et réalisés en conformité aux normes suivantes :

- Directive basse tension 73/23/CEE
- EN 60335-1 sécurité des appareils électriques
- EN 60335-52 normes spécifiques pour lave-vaisselles de collectivité.

Les instructions contenues dans cette notice donnent des indications précieuses et importantes en ce qui concerne la sécurité de l'installation, l'utilisation de l'entretien de cet appareil.

Il est vivement recommandé de la garder précieusement à la portée de la main de manière à ce que les techniciens et les opérateurs puissent les consulter par la suite.

L'installation de l'appareil doit être faite en respectant les instructions données par le fabricant et seul un personnel professionnel et compétent peut en assurer l'installation.

Ces modèles sont conçus uniquement pour branchement fixe.

Il est recommandé de ne pas laisser les différents éléments de l'emballage (sacs plastique, polystyrène expansé, clous etc...), représentant des causes de danger, à la portée des enfants.

En suivant les indications de la fiche technique, installer dans le local où sera mis l'appareil les installations relatives à l'alimentation électrique, à l'approvisionnement hydrique et à l'évacuation des eaux usagées.

### **Mise en place de l'appareil**

Déballer le matériel de son emballage.

Visser les pieds réglables sous le socle dans les pièces filetées réservés à cet usage. Mettre la machine à sa place, en veillant à ce qu'elle soit bien à niveau en faisant tourner ces pieds.

La machine peut être installée sous comptoir, dans ce cas les parois latérales et postérieures peuvent adhérer aux correspondantes de l'appareil tandis qu'il faut laisser une distance d'au moins 2 cm dans la partie supérieure.

Afin d'éviter d'éventuels dommages dus à l'échappement normal de vapeur d'eau, s'assurer que le matériel adjacent à la machine ne détériore pas à son contact.

Avant de relier la machine au réseau hydrique et électrique, s'assurer, à l'aide de l'étiquette des caractéristiques attentivement prise en considération au cours des différentes phases de l'installation.

Les pièces fournies par le fabricant ont été seules à pouvoir garantir une parfaite conformité des machines avec les données des schémas, les réparations éventuelles ne doivent être faites qu'avec des pièces d'origine.

Toute intervention non autorisée et toute utilisation de pièces de rechange autre que d'origine, rendront la garantie automatiquement caduque.

- A1 - Poussoir de ligne  
 A2 - Poussoir mise en cycle/régénération  
 A3 - Poussoir pompe vidange  
 A5 - Voyant réseau  
 A6 - Voyant de cycle  
 A7 - Voyant activation résistances

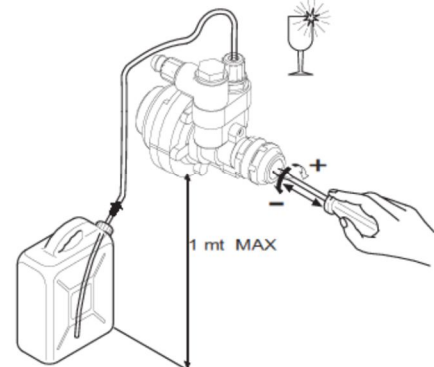
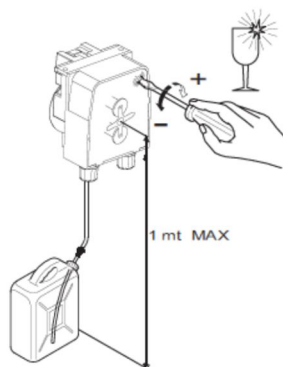
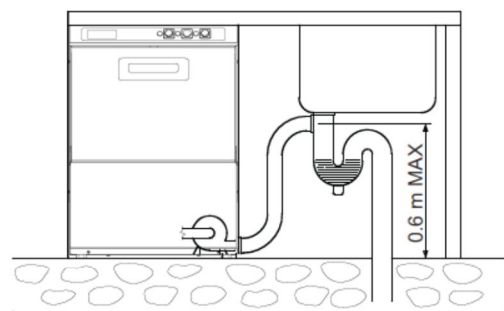
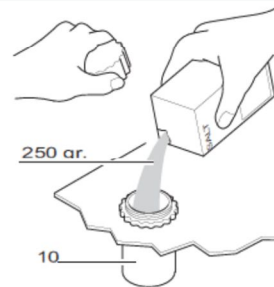
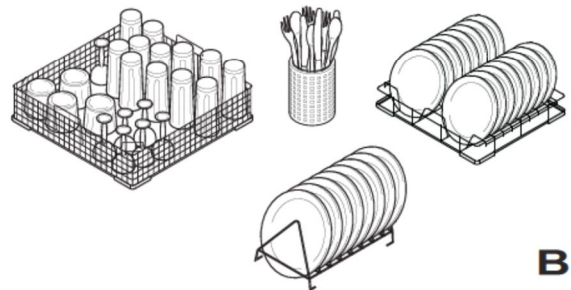
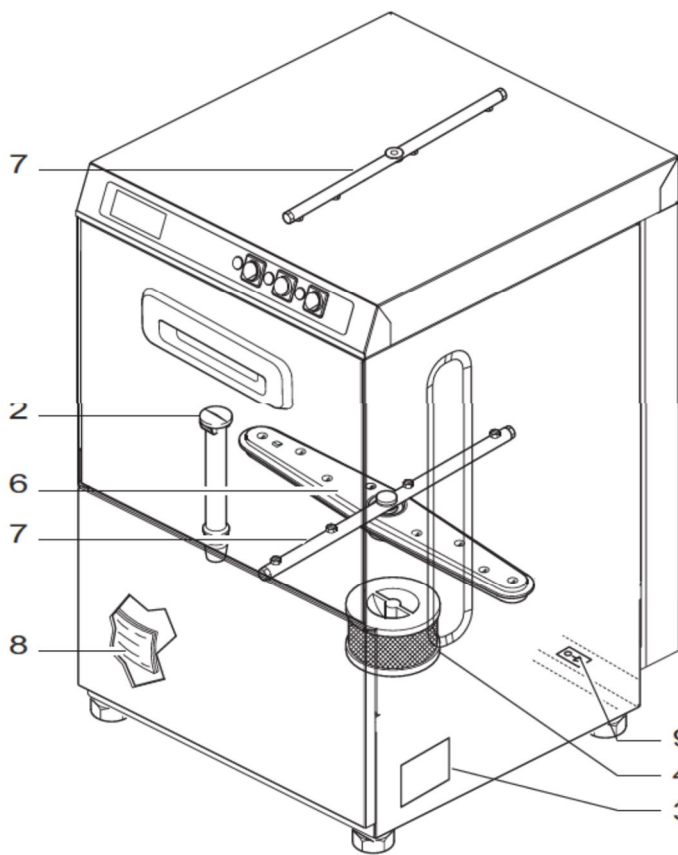
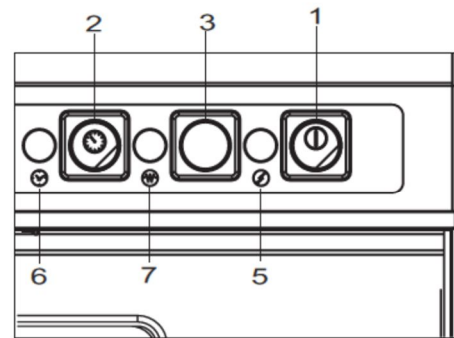

## Raccordement hydraulique

Pour raccorder l'appareil, employer uniquement un robinet-vanne permettant d'interrompre l'alimentation en eau en cas de nécessité ou de réparation. La pression minimale de l'alimentation, qui se mesure à l'entrée d'eau de la machine au moment du rinçage final (pression du flux), doit être au moins égale à 180 kPa (1,8 bar) ou supérieure à 400 kPa (4 bar), ou de charge, d'équiper chaque machine d'une tuyauterie propre, de longueur réduite et dotée d'une section suffisante.

Si la pression est inférieure au minimum requis, il faudra envisager d'installer d'une pompe supplémentaire (disponible en option).

Si la pression statique est supérieure à 600 kPa (6 bar) l'installation d'un réducteur de pression en amont de la tuyauterie d'alimentation devient nécessaire. Vérifier que la température de l'eau d'alimentation soit au moins égale à celle qui est indiquée sur la fiche technique.

On obtient de meilleurs résultats de lavage si la dureté de l'eau d'alimentation est comprise entre 7 et 12°F. Si la dureté de l'eau est supérieure à 12°F, nous conseillons alors d'installer un adoucisseur d'eau en amont de l'électrovanne d'alimentation réglé pour une dureté résiduelle de 5/7°F.

A l'aide du tuyau flexible, relier l'électrovanne de charge au robinet d'alimentation.

Respecter les éventuelles normes Nationales ou Régionales en vigueur.

## La vidange

Le tuyau de vidange doit être relié à un puisard ou à un siphon. S'assurer que les tuyaux de vidange installés dans la pièce où se trouve la machine soient sans étranglements et permettent à l'eau de s'écouler rapidement. Le tuyau d'évacuation mural doit pouvoir résister à une température d'au moins 70°C. La vidange du lave-vaisselle doit être de préférence au sol, étant donné que la vidange à lieu par gravité.

Si la machine est équipée d'une pompe de vidange, la position du branchement peut être murale, mais en tout cas il ne peut être placé à une hauteur plus élevée que celle indiquée sur la Fig.E.

## Branchement électrique

### UNE BONNE INSTALLATION DE MISE A LA TERRE, CONFORME AUX NORMES DE PREVENTION EN VIGUEUR, OFFRE UNE GARANTIE DE SECURITE, ET POUR L'UTILISATEUR, ET POUR L'APPAREILLAGE.

Ce point fondamental doit absolument faire l'objet d'une vérification et au moindre doute, demander au personnel professionnellement compétent pour effectuer le branchement au réseau, d'examiner soigneusement l'installation en question.

### NOUS DECLINONS TOUTE RESPONSABILITE EN CE QUI CONCERNE LES DOMMAGES POUVANT RESULTER D'UNE ABSENCE DE MISE A LA TERRE.

Il est absolument interdit d'utiliser adaptateurs, prises multiples et rallonges. S'assurer que l'alimentation électrique corresponde aux indications de l'étiquette des caractéristiques qui se trouve sur la machine. L'appareillage doit être inclus dans un système équipotentiel vérifié selon les normes Européennes en vigueur à cet égard.

Effectuer le branchement en utilisant la vis (C-9) portant le symbole placé sur le derrière de la machine. Le branchement à la ligne d'alimentation électrique doit être fait au moyen d'un « interrupteur magnéto thermique différentiel multipolaire » dont la distance d'ouverture des contacts soit égale ou supérieure à 3 mm.

Pour choisir le type et les dimensions du câble d'alimentation, prendre en compte : la distance existante entre la machine et le point de raccordement, la puissance installée indiquée sur l'étiquette des caractéristiques qui se trouve sur la machine (C-3) et la tension de ligne. La section des câbles ne doit cependant pas être de moins de 2,5 mm<sup>2</sup>. Utiliser le type H07RN-F en le branchant au bornier réservé à cet effet et en le bloquant à l'aide du serre-câble. Eviter de tirer sur le câble d'alimentation. Vérifier les thermostats de sécurité du réservoir de chauffe F-B3 (si prévu) en poussant le bouton de réenclenchement manuel. La machine est réglée de série avec une température du chauffe-eau de 85°C.

Les variations de cette valeur s'effectuent en tournant la vis du thermostat F-B1.



## Accessoires

La machine peut être dotée d'accessoires pouvant être installés par la suite, même sur les versions standards et pouvant être fournis sur demande :

- doseur de détergent péristaltique
- doseur brillanteur péristaltique
- pompe de décharge
- pompe de rinçage

Modèles avec adoucissement doivent être commandés directement à l'usine.

### Entretien doseurs péristaltiques : remplacement du tuyau interne

- 1) retirer le couvercle transparent
- 2) pour le démontage, positionner le porte-rouleaux, les deux rouleaux en position verticale
- 3) retirer de son siège le raccord placé à gauche de la pompe en tirant le tuyau vers le haut en suivant le parcours, tourner le porte-rouleaux dans le sens des aiguilles d'une montre, jusqu'à extraire l'autre raccord placé à droite de la pompe
- 4) pour le montage, positionner le porte-rouleaux, les deux rouleaux en position horizontale
- 5) introduire à fond le raccord placé à gauche de la pompe, la partie courbe vers le bas
- 6) enfoncer le tuyau dans son emplacement en suivant petit à petit son parcours et en tournant manuellement le porte-rouleaux dans le sens des aiguilles d'une montre jusqu'à ce qu'on puisse introduire à fond le raccord de droite
- 7) fixer de nouveau le couvercle de protection.

Placer après le doseur dans l'emplacement approprié.

Régler le doseur à l'aide de la vis (Fig. H), en la tournant dans le sens des aiguilles d'une montre et en sens inverse, on obtiendra respectivement l'augmentation ou la réduction de la quantité fournie.

Temps de dosage : de 1 à 25 sec. Quantités de liquide de rinçage égales à 0,2 grammes correspondent à un espace de 2 cm dans le tuyau transparent d'alimentation de section 4X7 mm. Le doseur ne doit pas fonctionner à vide ou rester sans produit. Pour remplir le doseur et le tuyau de raccordement doseur-bac, consulter la section « Utilisation » à l'item « Doseur péristaltique ».

### Mesures de sécurité et formation de l'utilisateur

Le personnel spécialisé qui effectue l'installation et le branchement électrique, est tenu d'instruire l'utilisateur de manière adéquate sur le fonctionnement de l'appareil et les mesures éventuelles de sécurité à respecter. L'installateur doit en outre, faire la démonstration pratique du mode d'emploi à l'utilisateur, et doit lui laisser les instructions écrites remises avec l'appareil.

Cet appareil vous est livré avec les dimensions et les branchements de sources d'énergie – fiche technique – schéma électrique.

### Programmation des cycles pour démarrage de régénération















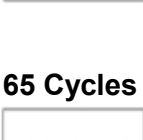
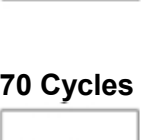
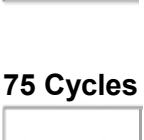

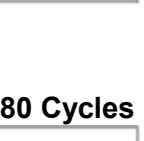
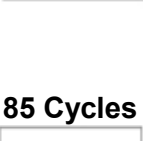
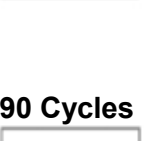
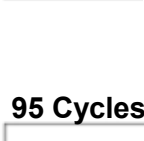

Les commutateurs DIP présents sur la carte sont utilisés pour introduire les cycles de régénération (Visualisation par DEL que le cycle de régénération est atteint). On conseille de programmer la régénération comme première opération de la machine, pour positionner ensuite les commutateurs DIP comme on le désire. Si on n'effectue aucune programmation, la carte ne procède pas au calcul des cycles.

## Comment procéder

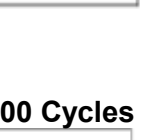
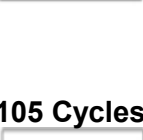
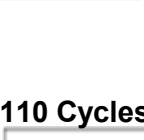
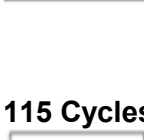
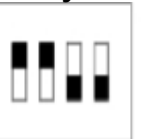
Conditions de la machine : Machine éteinte (manque d'alimentation en courant), porte ouverte.

Régler les commutateurs DIP pour sélectionner le nombre de cycles pour avertissement de régénération.

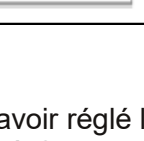
Voir tableau

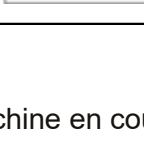
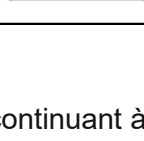
<b>Comptage désactivé</b>	<b>45 Cycles</b>	<b>50 Cycles</b>	<b>55 Cycles</b>
ON 	ON 	ON 	ON 
OFF 	OFF 	OFF 	OFF 
<b>60 Cycles</b>	<b>65 Cycles</b>	<b>70 Cycles</b>	<b>75 Cycles</b>
ON 	ON 	ON 	ON 
OFF 	OFF 	OFF 	OFF 
<b>80 Cycles</b>	<b>85 Cycles</b>	<b>90 Cycles</b>	<b>95 Cycles</b>
ON 	ON 	ON 	ON 
OFF 	OFF 	OFF 	OFF 
<b>100 Cycles</b>	<b>105 Cycles</b>	<b>110 Cycles</b>	<b>115 Cycles</b>
ON 	ON 	ON 	ON 
OFF 	OFF 	OFF 	OFF 

Après avoir réglé les commutateurs DIP, alimenter la machine en courant tout en continuant à presser le bouton A-2.

Attendre que la LED du cycle (A-5) s'éteigne et relâcher ensuite le bouton A-2. Le cycle programmé est alors mémorisé.

On pourra, si nécessaire, le modifier en phase de programmation, à partir des commutateurs DIP.

Retour DIP switch à l'état d'origine. Après ces réglages, attendre une seconde et mettre hors tension.

Le nombre de cycles s'incrémente à chaque démarrage de cycle ; quand le nombre de cycles programmé est atteint ne peut être arrêté que par le démarrage du cycle de régénération.

## Injecteur détergent dans la cuve

La machine est munie d'un trou de Ø8,5 sur la paroi derrière de la cuve pour recevoir l'injecteur du détergent. Ne pas effectuer d'autres trous supplémentaires et, si nécessaires, les effectuer en enlevant les panneaux de la coque.

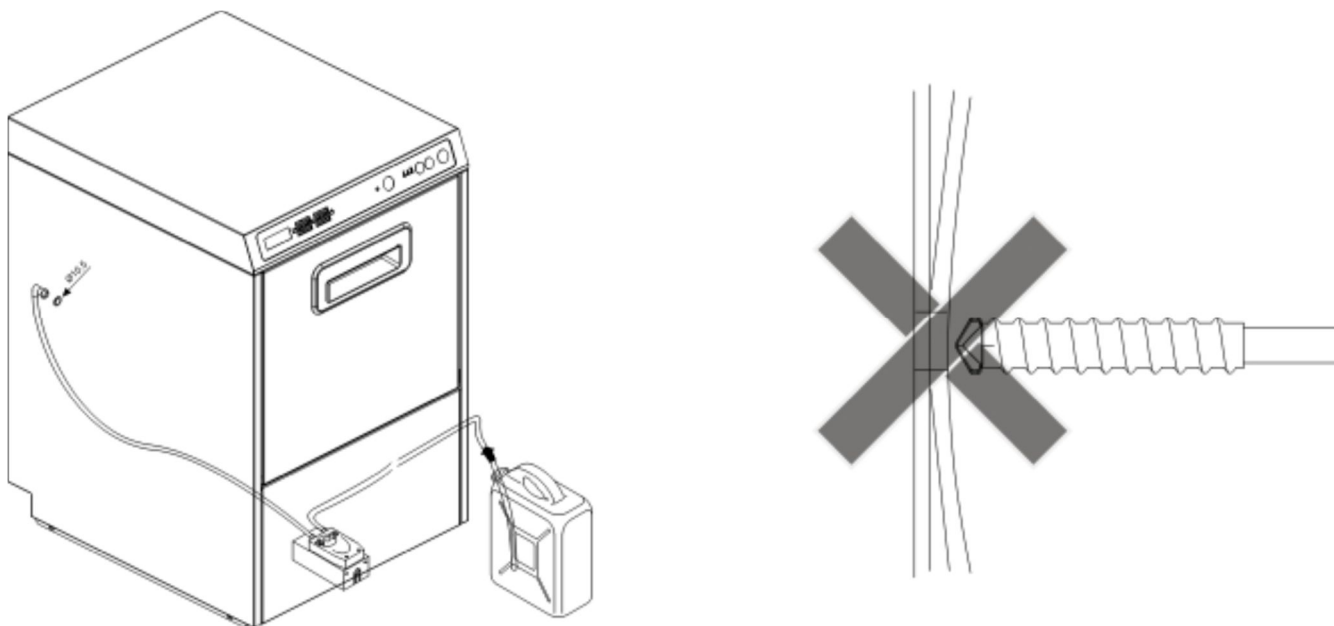

## UTILISATION

Lire attentivement les instructions contenues dans cette notice : celles-ci vous donneront des indications importantes en ce qui concerne la sécurité d'emploi et le nettoyage de cette machine.

Conservez-la avec soin. Cet appareil ne doit être exclusivement destiné qu'à l'usage pour lequel il a été conçu, c'est à dire au lavage d'assiettes, de verres, de tasses et autres objets apparentés adaptés au panier fait pour les accueillir. Toute autre utilisation serait impropre, dangereuse et déconseillée.

L'appareil ne doit être utilisé que par un personnel dûment formé à cet effet.

L'appareil ne doit pas être utilisé par des enfants ou des personnes ayant des capacités physiques, sensorielles ou mentales réduites ou qui n'ont pas assez d'expérience ou de formation, à moins qu'elles ne soient contrôlées ou guidées.

Les enfants doivent être contrôlés pour s'assurer qu'ils ne jouent pas avec l'appareil.

L'utilisation de cet appareil exige que soient observées quelques règles fondamentales :

- Ne jamais déplacer l'appareil de son emplacement d'origine.
- Ouvrir la vanne d'alimentation en eau avant de mettre l'appareil en marche.
- Ne jamais nettoyer l'appareil à l'aide de produits corrosifs ou acides, de pailles de fer ou de brosses métalliques.
- L'appareil ne peut être nettoyé à l'aide de jets d'eau directs ou de jets à haute pression.
- Débrancher l'appareil tous les jours une fois son utilisation terminée, en coupant le courant de la ligne d'alimentation électrique grâce à l'interrupteur général installé en amont de la machine.
- Ne pas laisser la machine dans une pièce dont la température est voisine ou inférieure à 0°C.

• Le bruit émis par les parois latérales et frontales est de moins de 70 dB (A).

Le constructeur de cet appareil décline toute responsabilité pour les dommages éventuels causés à des personnes ou à des biens suite :

- au non-respect des consignes ci-dessus mentionnées ;
- aux interventions pour l'entretien, le réglage ou la réparation de l'appareil effectuées par un personnel non compétent;
- à des modifications, à des doseurs ou à dispositifs appliqués susceptibles de modifier d'une manière ou d'une autre le fonctionnement original de l'appareil.

Une fois le courant coupé à l'aide de l'interrupteur placé sur le mur, seul le personnel compétent est autorisé à démonter les panneaux de la machine.

**Tableau de commande :** il se trouve dans la partie supérieure de la machine

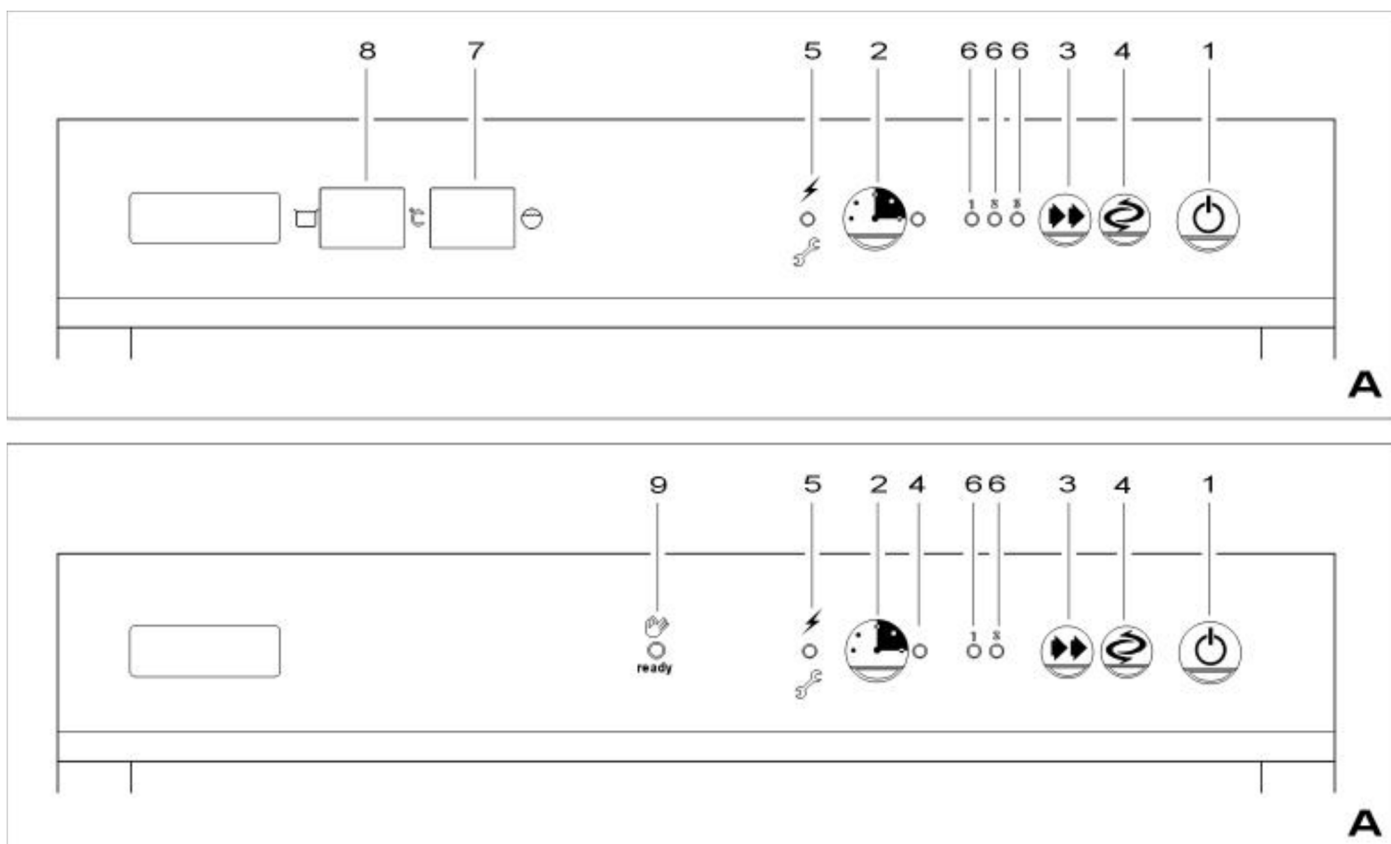

1. interrupteur de ligne
2. bouton de démarrage cycle/vidange
3. bouton choix du cycle
4. bouton et voyant démarrage régénération
5. voyant alimentation électrique
6. voyant choix du cycle
7. thermomètre chauffe-eau (si présent)
8. thermomètre cuve (si présent)
9. voyant machine prête (si présent)

### Allumage de la machine

Alimenter la machine à l'aide de l'interrupteur mural : le voyant A-5 s'allume. Appuyer sur la touche A-1 pendant au moins 1 seconde pour mettre la machine en MARCHE. Le voyant A-5 s'éteint et le premier réglage d'eau s'effectue.

### Extinction de la machine

L'extinction de la machine s'effectue en appuyant sur la touche A-1 pendant au moins 1 seconde ; toutes les fonctions du système sont interrompues et toutes les DELS qui se trouvent sur le panneau de commande des thermomètres s'éteignent, exception faite pour le voyant A-5 qui se rallume fixement.

### Programmes de lavage

Le lave-vaisselle possède plusieurs programmes de lavage qui peuvent être sélectionnés à l'aide du tableau de commande.

## Programme Indications Durée

Lavage court (si prévue) pour vaisselle peu sale 1 min

Lavage normal pour vaisselle normalement sale 2 min

Lavage long pour vaisselle très sale 3 min

Lavage prolongé (si prévue) pour petites casseroles ou ustensiles de cuisine Max. 8 min

Programme régénération résines (si l'adoucisseur est prévue) pour régénérer les résines de l'adoucisseur 21 min

Vidange de la cuve (si la pompe d'évacuation est prévue) pour vider l'eau de la cuve Max. 2 min 20 sec.

## Fonctionnement

Après avoir alimenté la machine à l'aide de l'interrupteur général mural, le voyant A-5 s'allume pour indiquer la présence de tension dans la machine. En gardant la touche ON/OFF (A-1) enfoncée pendant au moins 3 sec.

La machine se prépare pour le fonctionnement en activant le remplissage de la cuve et du chauffe-eau et, une fois le niveau atteint et leur chauffage terminé (ils sont en commutation), les thermomètres, si présents, et le voyant cycle moyen (A-6) s'allument sur le panneau. Attendre quelques minutes pour que les températures affichées par les thermomètres, si présents, (A-7 et A-8), correspondent à environ 85°C pour le chauffe-eau et environ 60° C pour la cuve ou l'allumage du voyant A-9, si présent. À partir de ce moment, la pression de la touche cycle A-3 active le programme de lavage. Le démarrage de celui-ci n'est pas lié aux températures de la cuve et du chauffe-eau. La machine fonctionne avec des cycles automatiques composés de lavage, égouttement, rinçage. Le dosage du brillanteur s'effectue à l'aide du doseur placé dans l'embase de la machine, alimenté par le récipient relié à l'extérieur. Le dosage du détergent a lieu manuellement ou à l'aide d'un doseur interne ou externe.

### • Lavage :

La pompe transporte la solution de lavage de la cuve à la vaisselle, à travers le circuit hydraulique et les moulinsets supérieur et inférieur. Durant la circulation, la solution passe à travers un système de filtres qui retiennent les particules solides et protègent la roue à ailettes de la pompe.

### • Évacuation :

Après le lavage, la machine s'arrête pendant quelques secondes pour évacuer la solution de lavage de la vaisselle.

### • Rinçage :

Dans la dernière phase du programme, la vaisselle lavée est rincée à l'eau chaude propre provenant du chauffe-eau, pour enlever les résidus de la solution de lavage. L'eau de rinçage sert également à chauffer la vaisselle pour qu'elle puisse sécher parfaitement hors de la machine et à régénérer la solution de lavage contenue dans la cuve.

## Doseur à pression du liquide de rinçage

Lors de chaque rinçage le doseur s'active pour injecter dans le surchauffeur une quantité de produit qui peut varier de 1 cc à 3 cc équivalent à une longueur aspiré dans le petit tuyau de cm 8 à cm 24 environs. La quantité du liquide est réglée par la rotation de la vis frontale (E).

Par conséquent si la vis régulation est complètement vissée la quantité est de 1cc. Lors de la première utilisation il faut remplir le tuyau d'alimentation en poussant plusieurs fois sur la vis frontale de régulation du doseur.

Attention : la pression minimale d'alimentation, mesuré au branchement d'eau de la machine lors du rinçage final (pression du flux) ne doit pas être inférieure à 180 kPa (1,8 bar) même en présence d'autres robinets ouverts sur la même ligne.

L'apparition de marques bleuâtres sur la vaisselle et la formation de mousse dans la cuve de lavage signifient que la quantité de produit de rinçage est excessive. Une vaisselle couverte de gouttes d'eau et un séchage plutôt lent indiquent que la quantité de liquide de rinçage est insuffisante, ou que les verres sont recouverts d'une légère couche d'amidon qui peut être éliminée en faisant tremper les verres pendant quelques minutes dans de l'eau fortement additionnée de détergent (1 :10).

## Doseur détergent péristaltique (en option)

Lors du rinçage, le doseur péristaltique s'active pour injecter le détergent dans la cuve. Avant d'utiliser la machine, le doseur et son tuyau d'alimentation doivent être remplis. Dans ce but s'assurer que le récipient du détergent est plein : effectuer un premier remplissage sans placer le tuyau de trop-plein et ce jusqu'au remplissage complet du tube d'alimentation. Pour effectuer un réglage, demander l'intervention d'un technicien qualifié.

## Doseur du liquide de rinçage (en option)

Durant le lavage, le doseur péristaltique est activé pour injecter le liquide de rinçage dans le surchauffeur. Le doseur et son tuyau d'alimentation devront être remplis avant d'utiliser la machine.

Dans ce but, s'assurer que le bac du liquide de rinçage soit plein. Durant le lavage effectuer par l'ouverture de la porte quelques brèves séquences d'arrêt du cycle entrecoupées par une pause d'au moins 10 secondes, jusqu'à ce que le tuyau ne soit pas plein. Pour effectuer un réglage, demander l'intervention d'un technicien qualifié.

## Réglage du niveau de l'eau

Lors du remplissage de la cuve ou si le niveau d'eau dans la cuve est bas, l'électrovanne de rinçage + l'électropompe de rinçage (si présente) s'activent pour effectuer le remplissage. Quand l'eau atteint le niveau prévu, le remplissage se termine (l'électrovanne de rinçage s'éteint avec un retard de 15 secondes seulement après le premier remplissage). Durant toute la phase de remplissage, la touche de démarrage cycle 2 est désactivée.

## Cycle de lavage

Le cycle de lavage est composé par 3 phases distinctes : LAVAGE, PAUSE, RINÇAGE et s'active en appuyant sur la touche A-2. La durée de la phase de lavage (cycle court, moyen et long) peut être choisie à l'aide de la touche de sélection du cycle A-3. Pendant toute la durée du cycle le voyant du cycle sélectionné 6 clignote (fréquence 1 seconde).

Le cycle ne démarre pas si :

- le niveau d'eau n'est pas atteint (le chargement de l'eau est en fonction).
- la porte est ouverte
- la machine est éteinte
- la machine est en phase de régénération

## Sélection des temps de lavage

Le lavage court, moyen et long peut être sélectionné à l'aide de la touche A-3 qui se trouve sur le boîtier de commandes. À chaque pression de la touche A-3 les voyants 6 s'allument et s'éteignent en séquence. Si l'on appuie sur la touche A-2 la pompe de lavage est actionnée ; le voyant A-6 en fonction du cycle sélectionné, clignote pendant toute la durée du cycle de lavage (fréquence 1 seconde).

Au terme de la phase de lavage a lieu une PAUSE de la durée de 5 secondes.

Le temps de la phase de lavage peut être prolongé automatiquement à cause de la condition suivante.

Si, lors de la phase de lavage, la résistance du chauffe-eau est allumée, le cycle démarre tout de même, mais le décompte de la phase de lavage s'interrompt pendant 10 secondes avant son échéance et recommence à l'extinction de la résistance. Le cycle continue normalement avec l'autre phase.

N.B. : Si l'extinction de la résistance chauffe-eau n'a pas lieu, le cycle continue pendant une durée max. de 8 minutes, ensuite les phases de pause et de rinçage s'effectuent ; le voyant A-5 commence à clignoter (fréquence 0,3 secondes) et reste clignotant même quand le cycle est terminé. Pour réinitialiser le clignotement, il faut éteindre et rallumer la machine (touche A-1) en ayant soin d'avertir l'assistance technique de cette anomalie.

## Cycle prolongé

Pour pouvoir effectuer un cycle prolongé, il faut agir sur la touche A-3 jusqu'à ce que les voyants A-6 sont allumés ensemble. Il suffit alors d'appuyer sur la touche A-2 pour faire démarrer le cycle prolongé. Pour le cycle de lavage prolongé, on prévoit néanmoins une durée maximum de 8 minutes, au terme de laquelle les phases de pause et de rinçage s'effectuent. Contrairement aux autres cycles, on peut faire avancer le cycle « prolongé », de la phase de LAVAGE à la phase de PAUSE, avant l'échéance des 8 minutes, en appuyant sur la touche A-2

## Ouverture de la porte durant le cycle

À tout moment du cycle de lavage, en cas d'ouverture de la porte, le cycle recommence à partir du moment où il s'était interrompu.

**NOTA** : Si la fonction « soft-start » est activée, la pompe de lavage est réactivée toujours selon le même mode.

## Cycle de régénération (si l'option est présente)

La fréquence moyenne de cette opération est d'environ 40 paniers (qui se réfère à une dureté initiale de 35° français). Cette donnée peut quand même varier en fonction de la dureté de l'eau ; des rayures opaques sur les verres indiqueront la nécessité de la régénération. Assurez-vous que dans le récipient à l'intérieur de la cuve il y ait du gros sel (1 kg suffit pour environ 5 régénérations).

Le cycle de régénération ne peut commencer que lorsque l'appareil est allumé, la portière fermée.

Dans cette condition, il suffit d'appuyer sur la touche A-4 pendant au moins 3 secondes, la phase de régénération se met en marche suite à l'allumage d'une électrovanne. La nécessité de lancer le cycle de régénération est signalé par le clignotement du témoin voyant A-5 (fréquence 1 seconde).

L'ensemble du processus de régénération des résines dure 21 minutes tandis que la pompe de décharge (si elle est présente) reste en fonction encore 20 secondes. Avec sa fermeture se termine aussi le cycle de régénération.

Pendant toute la durée du cycle le témoin voyant A-5 est allumé et il clignote (fréquence 1 seconde). À tout moment, si on ouvre la porte, le cycle de régénération s'arrête et toutes les composantes sont débranchées (à l'exception de la pompe de décharge si active), le témoin voyant A-5 commence à clignoter (fréquence 0,5 secondes). Le cycle recommence automatiquement (témoin voyant 5 clignote avec fréquence 1 seconde), d'où il a été arrêté, 1 seconde après la fermeture de la portière.

À la fin du cycle, la machine revient automatiquement sur l'état OFF.

## Vidange manuelle (si prévue)

La vidange manuelle ne peut être effectuée qu'avec la machine allumée et la porte ouverte. Dans cet état (porte ouverte), en appuyant sur la touche A-2 pendant au moins 3 secondes, on active la pompe de vidange pendant une durée maximum de 2 minutes et 20 secondes.

Pour l'éteindre avant l'échéance, il faut appuyer de nouveau sur la touche A-2 ou amener l'interrupteur général A-1 sur OFF. Durant la phase de vidange, le voyant du cycle sélectionné A-6 et le voyant A-5 porte ouverte clignotent.

## Procédures en cas de coupure de réseau

Aucune procédure particulière n'est prévue en cas d'interruption du réseau d'alimentation.

Quand l'alimentation électrique est rétablie, la machine se place sur l'état OFF (voyant A-5 allumé).

## Dispositifs de sécurité

### Température de l'eau

La machine est équipée du dispositif d'attente chauffe-eau. Si le chauffe-eau n'a pas atteint la température sélectionnée par l'installateur, le cycle de lavage reste en fonction jusqu'à ce que la valeur sélectionnée soit atteinte. Cela signifie que :

- le rinçage aura toujours lieu à la température choisie, quelle que soit la température de l'eau d'alimentation.

- le cycle de lavage peut avoir une durée supérieure à la durée sélectionnée si la température de l'eau d'alimentation ne correspond pas à celle qui est indiquée par la fiche technique de la machine.

### Sécurité porte

Si au cours d'un cycle de lavage ou de la régénération, la porte est ouverte le cycle est arrêté et redémarré à partir du moment où il a été interrompu. Ce dispositif n'a aucune influence sur la résistance de cuve ou de surchauffer et au cours du déchargement de la cuve.

### Protection résistances cuve

Si le niveau de l'eau de la cuve s'abaisse, avant de se découvrir, la résistance se désactive pour éviter le fonctionnement à sec et le risque d'accéder avec les mains à un composant chaud. Cette protection interrompt aussi l'alimentation des résistances chauffe-eau.

### Messages d'alarme et état de la machine

Les voyants peuvent montrer, par leur clignotement, un message qui signale des anomalies de fonctionnement ou d'état de la machine (phase en exécution). Les alarmes n'empêchent pas le fonctionnement des cycles en cours ; il est conseillé d'appeler le technicien de maintenance pour éliminer l'éventuel fonctionnement anormal.

État de la machine	Condition LED 5	Condition LED 6
Cycle : lavage, pause, rinçage	ARRÊT	Clignotement 1 sec
Alarme manque de réchauffement chauffe-eau	Clignotement 0.3 sec	
Alarme ouverture porte durant le cycle	Clignotement 0.5 sec	Clignotement 1 sec
Vidange manuelle		Clignotement 1 sec
Cycle régénération	Clignotement 1 sec	
Cycle lavage continu		Clignotement 1 sec
Machine éteinte (attente)	MARCHE	
Alarme régénération	Clignotement 1 sec	

### Alarmes thermomètre (si présents)

Si la sonde de température est débranchée ou coupée le display de la température cuve ou surchauffeur (A3-A4) visualise :

**A4**

Si la sonde de température est en court-circuit ou avec température relevée supérieur à 107°C le display de la température de cuve ou surchauffeur (A3-A4) visualise :

**A5**



## Contrôles

Un certain nombre de contrôles doivent être effectués avant d'utiliser la machine.

- 1) Contrôler le niveau de l'eau et sa température.
- 2) Contrôler le niveau du produit détergent.
- 3) Contrôler le niveau du liquide de rinçage.
- 4) Contrôler la température de l'alimentation en eau.
- 5) Additifs de lavage (ne pas oublier de remplir les tuyaux d'alimentation et de nettoyer les trous de la cuve).

L'eau doit être distribuée à une pression élevée par tous les gicleurs. Les bras rotatifs de lavage et de rinçage doivent pouvoir tourner sans obstacle sous l'effet de la pression de l'eau.

A chaque cycle, les doseurs du produit détergent et de rinçage doivent pomper la quantité exacte de liquide de rinçage et de détergent. Contrôler les niveaux des liquides dans les bacs, et si nécessaire, les substituer ou les remplir à ras bord. Le filtre d'aspiration de la pompe doit être propre.

A la fin du cycle, la vaisselle, parfaitement propre, doit sécher pratiquement en un instant par évaporation, le panier à peine sorti de la machine.

Chaque fois que la machine est éteinte avec la touche A-1, lors du l'allumage, la machine se replacera sur le dernier cycle de lavage effectué. Cela a aussi lieu quand on utilise des programmes munis d'auto-extinction machine tels que la régénération.

Exception faite pour le lavage continu qui n'est jamais reproposé à l'allumage. Si l'extinction a lieu en coupant le courant avec l'interrupteur mural, à l'allumage la machine se placera sur le cycle de lavage moyen. La sélection du programme peut avoir lieu seulement avec la machine à l'arrêt. Quel que soit le cycle en cours d'exécution, la touche sélection programme (A-3) est désactivée.

## Conseil pour le lavage

Ne jamais plonger les mains nues dans l'eau de lavage. Si cela devait arriver, se rincer immédiatement et abondamment sous l'eau froide. Mettre la vaisselle, les tasses, les verres et les couverts dans leurs paniers (B). Introduire la vaisselle dans le panier spécial doté de tiges de support, l'intérieur tourné vers le haut. Mettre les couverts le manche vers le bas. Il est conseillé de laver les verres et les récipients en verre au début du travail ou après avoir changé l'eau de la cuve. Pour économiser du détergent et de l'énergie électrique, nous conseillons de faire le lavage seulement une fois les paniers pleins, en veillant toutefois à ne pas les surcharger. Eviter la superposition de la vaisselle. Afin de limiter au maximum l'entretien de la machine et d'améliorer de manière substantielle la qualité du résultat final.

IL EST RECOMMANDE DE NETTOYER la vaisselle avant de la mettre dans la machine, en la débarrassant du papier, des tranches de citron, des cure-dents, des noyaux d'olives, etc..., qui pourraient obstruer le filtre de la cuve et réduire ainsi l'efficacité du lavage. Il est aussi conseillé de laver la vaisselle avant que les résidus qui pourraient s'y trouver ne sèchent.

Si besoin est, faire tremper la vaisselle dans de l'eau savonneuse pendant quelques minutes avant de la mettre dans la machine.

## FONCTIONNEMENT

Ouvrir le robinet, activer l'interrupteur général fixé au mur



Démarrage de l'appareil, appuyez pendant une seconde

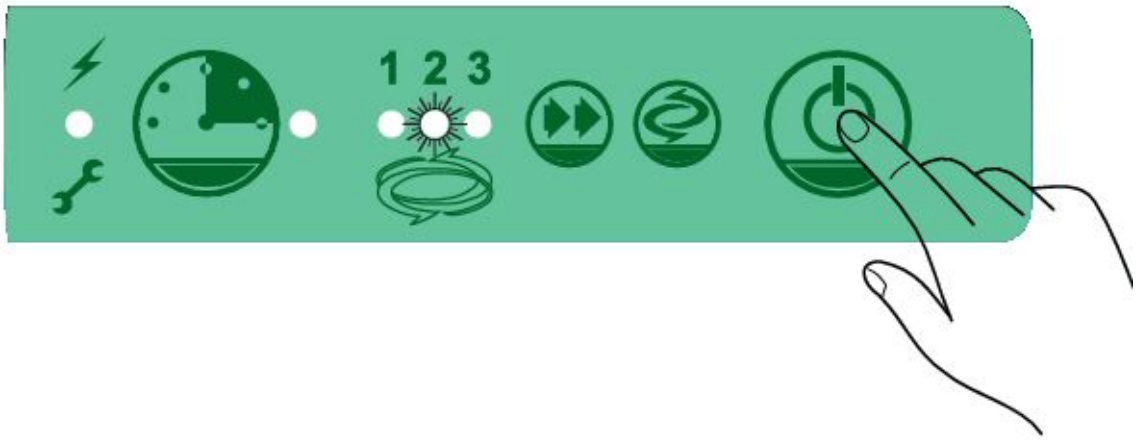

Choisir le cycle

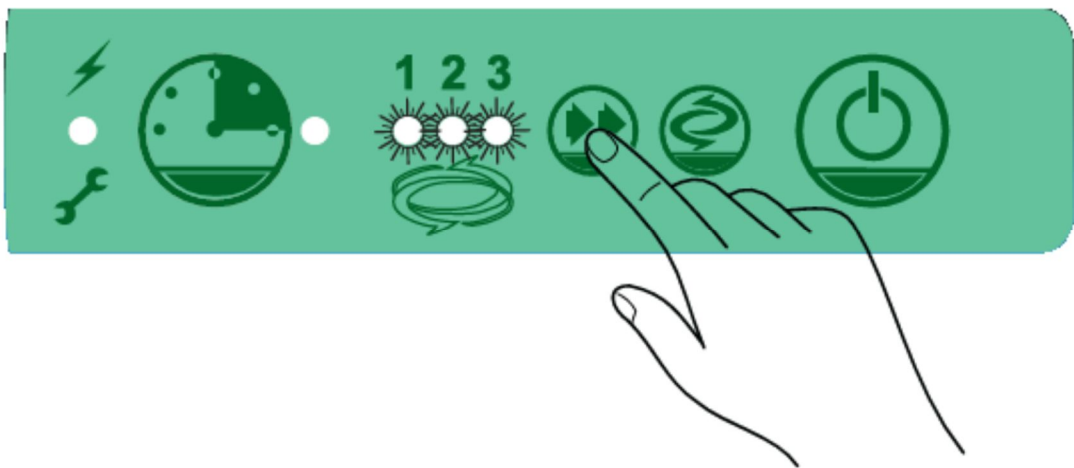

Démarrage manuel



# Démarrage pompe de vidange



Appuyez pendant 2 secondes



Manuel



Arrêt pompe de vidange

Automatique

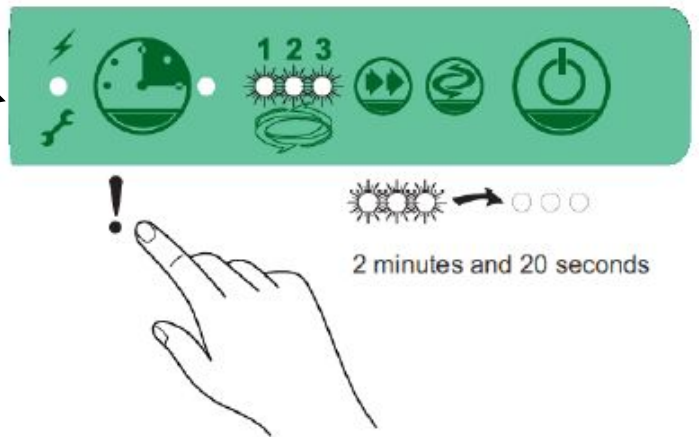

Démarrage régénération

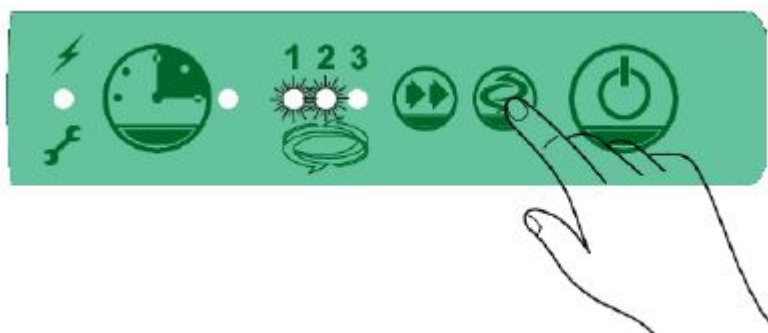

≥ 3 sec.

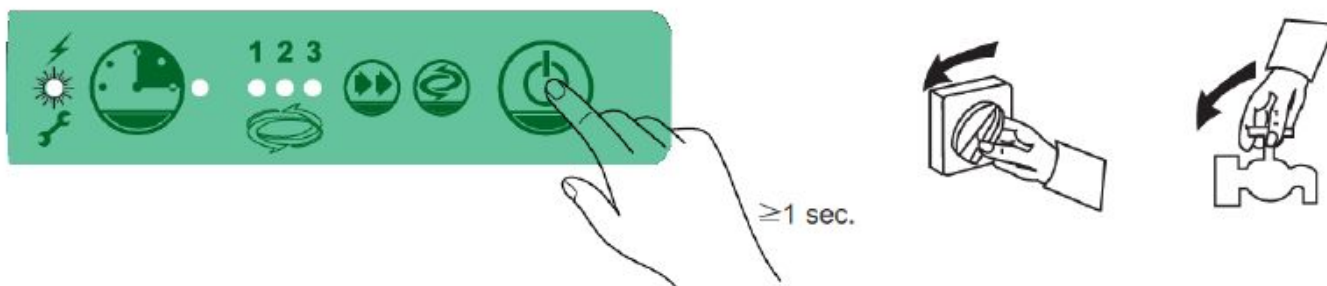

## 5. NETTOYAGE ET MAINTENANCE

### 5.1 Consignes de sécurité

Tout entretien, nettoyage, réparation de l'appareil doit se faire avec un appareil débranché (isolé de toutes sources électrique).

L'utilisation de détergents caustiques et de bicarbonate de soude pour le nettoyage est interdite. L'eau ne doit pas pénétrer à l'intérieur de l'appareil.

Ne jamais plonger l'appareil dans de l'eau ou autre liquide.

Utilisez les produits de marque Casselin prévus à cet effet.

### **⚠** AVERTISSEMENT

L'appareil ne peut pas être nettoyé par jet d'eau direct (pas de jet d'eau sous pression).

### 5.2 Entretien quotidien

IL EST INDISPENSABLE DE nettoyer l'intérieur de la machine au moins deux fois par jour, ou mieux encore, chaque fois que l'on remarque la présence de déchets sur le filtre de la cuve. Enlever les filtres de la cuve si présents, (C-10) pour les nettoyer. Vider l'eau de la cuve en soulevant la bonde de trop plein (C-2) enlever filtre pompe (C-4) et le nettoyer.

Nettoyer la cuve en enlevant tous les résidus et tous les déchets solides qui pourraient s'y trouver.

S'assurer que les bras rotatifs d'aspersion pour le lavage soient en mesure de tourner. A l'aide d'une pointe fine, nettoyer les trous des gicleurs qui pourraient être obstrués par des éléments solides.

Remettre en place tous les différents éléments en procédant de manière inverse. Laisser la porte de l'appareil entrouverte lorsqu'il n'est pas utilisé.

Afin d'éviter les risques d'oxydation ou d'agression chimique de toutes sortes, maintenir les surfaces de l'appareil en acier toujours bien propres.

### **NE JAMAIS UTILISER L'APPAREIL SANS SON FILTRE DE PROTECTION DE POMPE.**

**Opérations d'entretien périodiques (à faire au minimum tous les 2 ou 3 jours).**

**REMARQUE :** ne jamais laver l'appareil au moyen de jets d'eau directs ou de jets à haute pression, afin d'éviter toute possibilité d'infiltrations susceptibles de nuire au bon fonctionnement de la machine et de ses dispositifs de sécurité, et au risque de perdre la garantie.

Vidanger complètement la machine en suivant la procédure décrite ci-dessus.

- Arrêter l'appareil en appuyant sur le bouton de ligne (A-1) (position "0").
- Couper l'alimentation électrique à l'aide de l'interrupteur général situé en amont de l'appareil.
- Nettoyer les filtres de cuve (C-4) et le filtre de pompe (C-1).

- Démontez les bras rotatifs d'aspersion de rinçage, supérieur et inférieur (C-7), en dévissant la bague centrale de fixation.
- Contrôlez et nettoyez tous les gicleurs.
- Démontez les bras rotatifs d'aspersion de lavage, supérieur et inférieur (C-6), en les enlevant des axes de rotation.
- Contrôlez et nettoyez tous les gicleurs.
- Nettoyez soigneusement la cuve.
- Remettez en place tous les différents éléments en procédant de manière inverse.
- Laissez la porte de l'appareil entrouverte lorsqu'on ne l'utilise pas.
- Nettoyez les surfaces externes de l'appareil avec de l'eau et du savon, puis les rincer et les essuyer soigneusement.

**REMARQUE : Ne jamais utiliser de copeaux, de pailles ou de brosses en acier pour nettoyer l'acier inoxydable.**

Au bout d'un certain nombre d'utilisations, plus ou moins variable selon la dureté de l'eau utilisée, le sel de calcium et le magnésium présents dans l'eau forment sur les parois internes du réservoir de chauffe, des tuyaux et de la cuve, une couche de tartre qui, à la longue, peut nuire au bon fonctionnement de l'appareil. Il est donc nécessaire de faire faire un détartrage périodique de l'appareil par un personnel compétent. En cas d'anomalie dans le fonctionnement de la machine ou de panne, couper le courant électrique en débranchant l'interrupteur général et faire appel à un centre d'assistance qualifié.

### **Arrêt machine**

En cas d'inutilisation pendant une longue période de temps, on conseille, pour des raisons d'hygiène, d'effectuer les opérations suivantes :

- remplir la machine avec de l'eau sans détergent ;
- faire faire quelques cycles à vide ;
- vider complètement

Répéter plusieurs fois cette séquence jusqu'à ce que l'eau de vidange soit tout à fait propre, ce qui indique que les résidus de saleté et de détergent ont complètement été éliminés. En cas de très longues périodes d'arrêt, compléter l'opération en passant les surfaces en inox à l'huile de vaseline.

Pour éviter tout risque de formation de glace, faire vidanger l'eau qui se trouve dans le réservoir de chauffe et dans les circuits internes par un personnel compétent.

### **Nettoyage et lavage**

Au moins une fois par semaine, procéder à l'assainissement de la machine en utilisant des produits désinfectants spéciaux ; terminer l'opération par un rinçage à vide répété pendant quelques minutes. (Remplissage de la cuve sans que le trop-plein soit dans son siège).

**N.B. : Une fois l'appareil débranché, seul le personnel compétent peut en démonter les panneaux.**

## 5.3 Consignes de sécurité sur la maintenance de l'appareil

Vérification quotidienne de l'absence d'endommagement au niveau du cordon secteur. Ne jamais utiliser l'appareil lorsque le cordon est endommagé. Si le cordon présente des défauts, celui-ci doit être remplacé par un technicien qualifié.

En cas de panne, adressez-vous à votre revendeur.

Toute intervention de maintenance ou de réparation ne doit être effectuée que par un professionnel.

### **REMARQUE**

En cas de disjonction, débranchez l'appareil, le laissez le refroidir et contactez votre revendeur. Si l'appareil ne démarre pas, vérifiez votre cordon d'alimentation. L'appareil ne doit pas être branché sur une multiprise mais directement à une prise murale. Pour toute autre anomalie, contactez votre revendeur.

## 6. IRREGULARITE DE FONCTIONNEMENT

FR

ANOMALIE	CAUSES	EXPLICATION
L'appareil ne fonctionne pas, la lampe témoin de chauffe ne s'allume pas.	<ul style="list-style-type: none"> <li>&gt; Le câble d'alimentation n'est pas branché.</li> <li>&gt; Le fusible de l'alimentation électrique s'est déclenché.</li> <li>&gt; Le boîtier d'alimentation électrique ne fonctionne pas.</li> <li>&gt; Le thermostat de sécurité s'est déclenché.</li> <li>&gt; Le thermostat de sécurité est endommagé.</li> </ul>	<ul style="list-style-type: none"> <li>&gt; Branchez le câble d'alimentation convenablement.</li> <li>&gt; Vérifiez l'ensemble de vos fusibles.</li> <li>&gt; Vérifiez l'emplacement du boîtier.</li> <li>&gt; Appuyez sur le bouton reset situé dans le boîtier.</li> <li>&gt; Contactez votre revendeur.</li> </ul>
L'appareil est allumé mais il ne chauffe pas. La lampe témoin de chauffe reste éteinte.	<ul style="list-style-type: none"> <li>&gt; Le thermostat de sécurité s'est mis en marche.</li> <li>&gt; La résistance ne fonctionne plus.</li> <li>&gt; Contact avec l'élément chauffant endommagé.</li> </ul>	Contactez votre revendeur.
La température demandée n'est pas atteinte.	Le thermostat est endommagé.	Contactez votre revendeur.
L'élément chauffant s'arrête après un certain temps.	Le thermostat de sécurité s'est mis en route.	Appuyez sur le bouton Reset dans le boîtier de distribution.

### **REMARQUE**

Les dysfonctionnements mentionnés ci-dessus ne sont cités qu'à titre indicatif et reste virtuels. Pour toute hésitation, contactez votre revendeur.

### **REMARQUE**

Déchets des appareils usagés : tout appareil usagé doit, lors de son élimination, respecter la réglementation en vigueur de son pays\*. Il est impératif de rendre l'appareil inutilisable avant son élimination en retirant le câble d'alimentation électrique.

\* en matière d'écologie et de recyclage

# casselin

EN

## DOUBLE WALL DISHWASHER



## CLVAD - CLVADPV - CLVADPVAD

SAS CASSELIN  
185 A rue Louise Labbé 69970 Chaponnay FRANCE  
Tel: +33 (0) 4 82 92 60 00 - Mail: [contact@casselin.com](mailto:contact@casselin.com)

# SUMMARY

## **1. PRESENTATION**

- 1.1 Information
- 1.2 Description of symbols
- 1.3 Copyright
- 1.4 Declaration of conformity
- 1.5 Guarantee

## **2. SECURITY**

- 2.1 Principles
- 2.2 Intended use
- 2.3 Safety instructions for using the device

## **3. TRANSPORT, PACKAGING AND STORAGE**

- 3.1 Inspection after transport
- 3.2 Packaging
- 3.3 Storage

## **4. INSTALLATION AND USE**

- 4.1 Safety instructions
- 4.2 Installation, use and operation

## **5. CLEANING AND MAINTENANCE**

- 5.1 Safety instructions
- 5.2 Daily maintenance

## **6. OPERATING IRREGULARITIES**



# 1. PRESENTATION

## 1.1 Information

This user guide serves as information for all its users. It describes the installation and handling of the device. The safety instructions and technical knowledge of the device are detailed in this manual. They are essential conditions for the proper use of professional equipment.

Each user must scrupulously follow all the instructions for use. This user manual must be kept next to the product for proper use and access to the instructions at all times for each user.

## 1.2 Description of symbols

Information, advice on use and safety instructions are represented by symbols. It is essential to follow these instructions in order to avoid material damage and bodily injury.

### WARNING

This symbol means that there is a danger that could result in injury. Concentration and caution are imperative in operating this device.

### ELECTRICAL HAZARD

This means that there is a danger associated with electric current. Failure to follow the instructions may result in the risk of injury and death.

### WARNING

This symbol is used to indicate that failure to comply with the instruction may result in a breakdown or destruction of the device.

### **NOTE**

This symbol indicates good practices and advice that must be followed for the efficient use of the device.

### **NOTE**

It is essential to read these operating instructions before commissioning the device. We do not accept any liability for damage and breakdowns resulting from failure to observe the operating instructions. The Casselin company reserves the right to make any technical, informative and marketing changes to our product without notice.

## 1.3 Rights'author

The operating instructions are protected by copyright law. Reproductions of all types and in all forms - even partial - as well as the use and / or transmission of its content are not permitted without our authorization. Any violation of these provisions gives rise to the right to damages. The other rights remain reserved.

## 1.4 Declaration of conformity

The device corresponds to the current standards and directives of the European Union. We confirm this in the CE declaration of conformity.

## 1.5 Guarantee

The instructions given in these operating instructions have been drawn up taking into account the current regulations, current technical development, our knowledge and experience. All translations have been prepared with professionalism. However, we accept no responsibility for any translation error. The attached French version is authentic.

## 2. SECURITY

The safety instructions serve to prevent dangers. They are mentioned in the individual chapters and are characterized by symbols. Their observance guarantees optimum protection against risks and allows the device to function optimally. The safety instructions must be available and legible on the devices.

### 2.1 Principles

The safety instructions are established to avoid errors, dangerous uses and breakdowns. Therefore, the device must not be transformed or used for improper use. The device is designed according to technical rules currently developed. This notice must be kept. The appliance must be used in premises provided for this purpose and only by a responsible person who has knowledge of the operation of the appliance.

### 2.2 Intended use

The functioning of the device and the safety of use are only guaranteed in the event of normal and correct use of the device. Assembly and technical interventions must be carried out by professionals.

#### WARNING

Any other use is considered improper. Any accusation related to improper use of the device is not admissible and will lapse. Correct use corresponds to the use described in these operating instructions. Correct use corresponds to compliance with safety, hygiene, cleaning and maintenance rules.

### 2.3 Safety instructions for the use of the device

The indications relating to occupational safety refer to the European Union ordinances valid at the time of manufacture of the device. For commercial use of the device, the operator undertakes, throughout the duration of its use, to ascertain the compliance of the measures cited in terms of work safety with the current state of the arsenal of advice and to comply with the new regulations.

For countries outside the EU, the laws and provisions of the country must be observed. All environmental protection provisions must also be observed.

#### WARNING

The device must be handled by people with sufficient physical and intellectual means. People with limited physical and intellectual means must be supervised to use this device. Use prohibited for children and minors (exceptions made within a legal framework provided for by law)

In case of use of the device by a third person, the user manual must be available before any use. All new users must have read the instructions for use.

The device must only be used in rooms provided for this purpose.

## 3. TRANSPORT, PACKAGING AND STORAGE

### 3.1 Inspection after transport

Checking for damage and the completeness of the device must be carried out upon receipt of the package. In the event of identification of transport damage, refuse or accept the delivered product only with reservations\*. A complaint detailing the defects observed must then be made. The perception of damage is only possible in the event of a complaint formulated within the time limits, ie 24-48 hours maximum.

\* written on the carrier's delivery papers or digital.

### 3.2 packaging

The packaging of the device must be kept in case of moving, or for a return to the after-sales service. The inner and outer packaging must be completely removed before using the device. The standards in force in your country concerning environmental protection must be observed before destroying the packaging.

### 3.3. Storage

#### WARNING

The device can be kept in stock, but only in its original, closed packaging. Storage can be carried out in accordance with these conditions:

- Storage in a dry and non-humid place
- Sheltered from the sun
- Control of the stock greater than 2 months (general condition of the device and all the constituent elements)
- No material shaking
- Storage in closed room and not outside.

## 4. INSTALLATION AND USE

### 4.1 Safety instructions

#### ELECTRICAL HAZARD

Danger from electric current!

- No contact with heat sources should take place with the power cord.
- Cord should not hang over edge of table or counter.
- The device must be properly connected and comply with the regulations in force.

#### WARNING

In operation, the device can reach high temperatures. To avoid burns and accidents, do not use the device in malfunction, and do not use non-original spare parts.

#### ELECTRICAL HAZARD

Danger from electric current!

If incorrectly installed, the device can be dangerous and cause injury. Before any installation, check the data of the electrical network. Connect the device only when there is compliance. The appliance must be unpacked and checked completely before connection by a professional.

### 4.2 Installation, use and operation

#### WARNING

The set-up of the device installation and maintenance should only be carried out by professionals.

- Do not move or tilt the device during operation.

#### **INSTALLATION**

The dishwashers have been designed and produced in accordance with the following standards:

- Low voltage directive 73/23 / EEC

- EN 60335-1 safety of electrical devices
- EN 60335-52 specific standards for institutional dishwashers.

The instructions contained in this manual provide valuable and important information regarding the safety of the installation, the use and maintenance of this device.

It is strongly recommended to keep it in a safe hand so that technicians and operators can consult it later. The appliance must be installed in accordance with the instructions given by the manufacturer and only professional and competent personnel can install it.

These models are designed for fixed connection only.

It is recommended not to leave the various elements of the packaging (plastic bags, expanded polystyrene, nails, etc.), representing the causes of danger, within the reach of children.

Following the instructions in the technical sheet, install in the room where the appliance will be placed the installations relating to the electricity supply, water supply and waste water disposal.

## **Setting up the device**

Unpack the material from its packaging.

Screw the adjustable feet under the base in the threaded parts reserved for this use. Place the machine in its place, making sure it is level when turning these feet.

The machine can be installed under the counter, in this case the side and rear walls can adhere to the corresponding ones of the appliance while a distance of at least 2 cm must be left at the top.

In order to avoid possible damage due to the normal escape of water vapor, make sure that the equipment adjacent to the machine does not deteriorate on contact.

Before connecting the machine to the water and electricity network, make sure, using the label, of the characteristics carefully taken into consideration during the various phases of the installation.

The parts supplied by the manufacturer were the only ones to be able to guarantee a perfect conformity of the machines with the data of the diagrams, any repairs must only be made with original parts.

Any unauthorized intervention and any use of spare parts other than original will automatically void the warranty.

- A1 - Line pusher
- A2 - Cycle / regeneration button
- A3 - Drain pump push button
- A5 - Network indicator
- A6 - Cycle indicator
- A7 - Heating element activation indicator

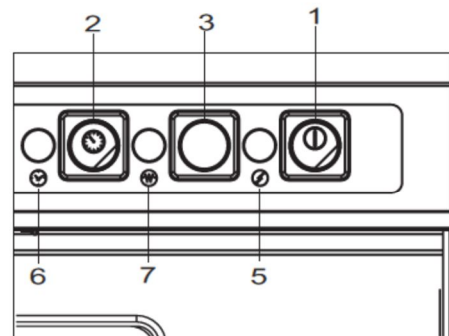

A

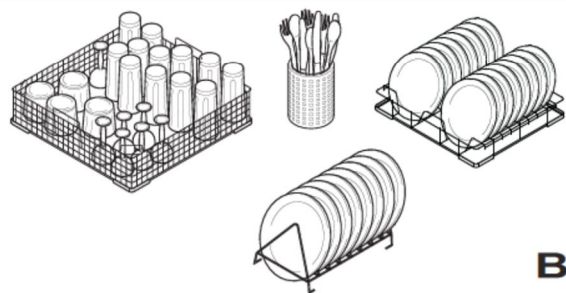

B

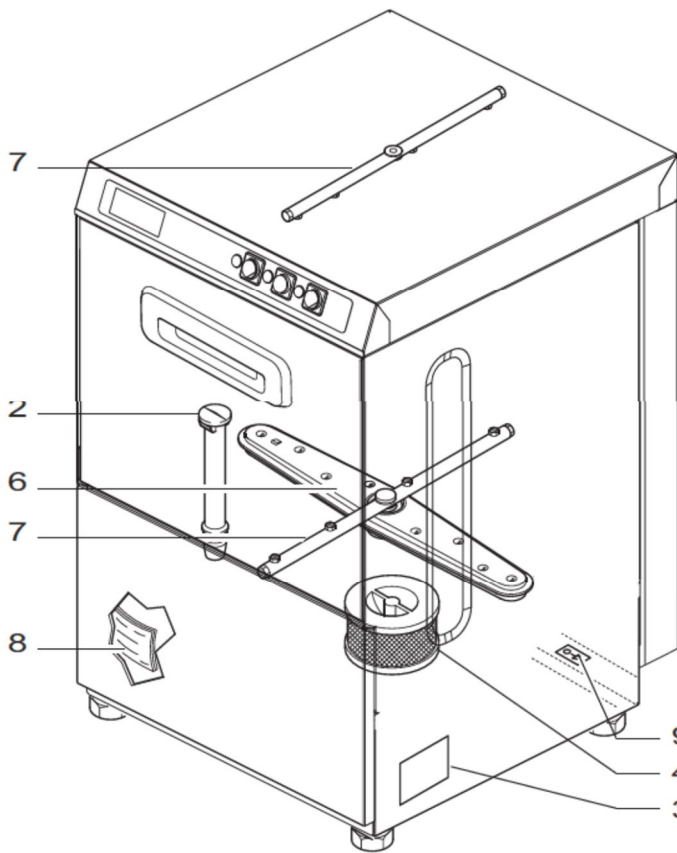

C

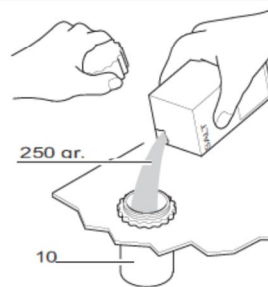

D

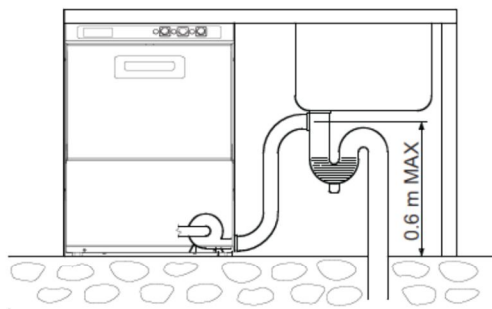

E

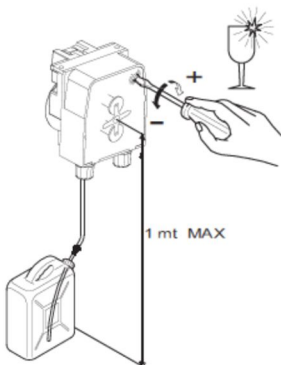

F

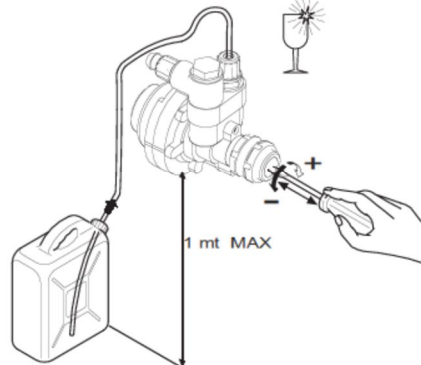

G

## Hydraulic connection

To connect the appliance, only use a gate valve that will cut off the water supply in the event of need or repair. The minimum supply pressure, which is measured at the water inlet of the machine at the time of the final rinse (flow pressure), must be at least equal to 180 kPa (1.8 bar) or greater than 400 kPa (4 bar), or load, to equip each machine with clean piping, of reduced length and with sufficient cross-section.

If the pressure is below the minimum required, consideration should be given to installing an additional pump (available as an option).

If the static pressure is greater than 600 kPa (6 bar) the installation of a pressure reducer upstream of the supply piping becomes necessary. Check that the supply water temperature is at least equal to that indicated on the technical sheet.

Better washing results are obtained if the hardness of the feed water is between 7 and 12 ° F. If the water hardness is greater than 12 ° F, then we recommend installing a water softener upstream of the supply solenoid valve set for a residual hardness of 5/7 ° F.

Using the flexible pipe, connect the charging solenoid valve to the supply valve.

Respect any National or Regional standards in force.

## Emptying

The drain hose should be connected to a sump or siphon. Make sure that the drain hoses installed in the room where the machine is located are free from constrictions and allow water to drain quickly. The wall drain pipe must be able to withstand a temperature of at least 70 ° C. The dishwasher should preferably be emptied on the floor, since emptying takes place by gravity. If the machine is equipped with a drain pump, the connection position can be on the wall, but in any case it cannot be placed at a higher height than that indicated in Fig.E.

## Electrical connection

### A GOOD EARTHING INSTALLATION, COMPLIANT WITH THE STANDARDS OF PREVENTION IN FORCE, OFFERS A GUARANTEE OF SAFETY, AND FOR THE USER, AND FOR THE EQUIPMENT.

This fundamental point must absolutely be checked and if there is the slightest doubt, ask the personnel professionally competent to make the connection to the network, to carefully examine the installation in question.

### WE ARE NOT RESPONSIBLE FOR ANY DAMAGES MAY RESULT FROM A LACK OF EARTHING.

It is absolutely forbidden to use adapters, multiple sockets and extension cords. Make sure that the power supply corresponds to the indications on the characteristics label located on the machine. The equipment must be included in an equipotential system verified according to the European standards in force in this regard.

Make the connection using the screw (C-9) bearing the symbol on the back of the machine.

The connection to the power supply line must be made by means of a "multipolar differential magneto thermal switch" whose contact opening distance is equal to or greater than 3 mm.

To choose the type and dimensions of the power cable, take into account: the existing distance between the machine and the connection point, the installed power indicated on the characteristics label located on the machine (C-3) and line voltage. However, the cross-section of the cables must not be less than 2.5 mm<sup>2</sup>. Use type H07RN-F by connecting it to the terminal block reserved for this purpose and locking it with the cable clamp. Avoid pulling on the power cable. Check the safety thermostats of the F-B3 heating tank (if provided) by pushing the manual reset button. The machine is set as standard with a water heater temperature of 85 ° C.

The variations of this value are made by turning the thermostat screw F-B1.

## Accessories

The machine can be fitted with accessories which can be installed subsequently, even on the standard versions and which can be supplied on request:

- peristaltic detergent dispenser
- peristaltic shine dispenser
- discharge pump
- rinsing pump

Models with softening must be ordered directly from the factory.

## Maintenance of peristaltic dispensers: replacement of the internal pipe

- 1) remove the transparent cover
- 2) for disassembly, position the roller holder, the two rollers in vertical position
- 3) remove from its seat the connector placed to the left of the pump by pulling the pipe upwards following the path, turn the roller holder clockwise until the other connector is extracted placed to the right of the pump
- 4) for assembly, position the roll holder, the two rollers in horizontal position
- 5) fully insert the connector on the left of the pump, the curved part down
- 6) insert the pipe into its location, gradually following its path and manually turning the roll holder clockwise until the right connector can be fully inserted
- 7) re-attach the protective cover.

Place after the doser in the appropriate location.

Adjust the proportioner using the screw (Fig. H), turning it clockwise and counterclockwise, respectively increasing or reducing the quantity supplied.

Dosing time: from 1 to 25 sec. Quantities of rinsing liquid equal to 0.2 grams correspond to a space of 2 cm in the transparent supply pipe with a 4 × 7 mm section. The doser must not run empty or remain without product. To fill the doser and the doser-tank connection pipe, refer to the "Use" section under the "Peristaltic doser" item.

## Safety measures and user training

The specialized personnel who carry out the installation and the electrical connection are required to properly instruct the user on the operation of the device and the possible safety measures to be observed. The installer must also provide a practical demonstration of the user manual to the user, and must leave the written instructions delivered with the device.

This appliance is delivered to you with dimensions and connections of energy sources - technical sheet - electrical diagram.

## Programming of cycles for regeneration start

The DIP switches present on the card are used to introduce the regeneration cycles (LED display that the regeneration cycle has been reached). It is advisable to program regeneration as the first operation of the machine, then to position the switches













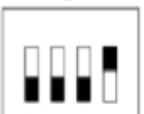
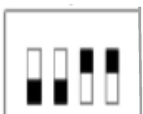

DIP as desired. If no programming is performed, the card will not calculate the cycles.

How to proceed

Machine conditions: Machine off (lack of power supply), door open.

Set the DIP switches to select the number of cycles for regeneration warning.

See table

<p><b>Counting disabled</b></p> <p>ON </p> <p>OFF OFF OFF OFF</p>	<p><b>45 Cycles</b></p> <p>ON </p>	<p><b>50 Cycles</b></p> <p>ON </p>	<p><b>55 Cycles</b></p> <p>ON </p>
<p><b>60 Cycles</b></p> <p>ON </p> <p>OFF</p>	<p><b>65 Cycles</b></p> <p>ON </p> <p>OFF</p>	<p><b>70 Cycles</b></p> <p>ON </p> <p>OFF</p>	<p><b>75 Cycles</b></p> <p>ON </p> <p>OFF</p>
<p><b>80 Cycles</b></p> <p>ON </p> <p>OFF</p>	<p><b>85 Cycles</b></p> <p>ON </p> <p>OFF</p>	<p><b>90 Cycles</b></p> <p>ON </p> <p>OFF</p>	<p><b>95 Cycles</b></p> <p>ON </p> <p>OFF</p>
<p><b>100 Cycles</b></p> <p>ON </p> <p>OFF</p>	<p><b>105 Cycles</b></p> <p>ON </p> <p>OFF</p>	<p><b>110 Cycles</b></p> <p>ON </p> <p>OFF</p>	<p><b>115 Cycles</b></p> <p>ON </p> <p>OFF</p>

After setting the DIP switches, supply power to the machine while continuing to press button A-2. Wait for the cycle LED (A-5) to go out and then release button A-2. The programmed cycle is then stored. If necessary, it can be modified during the programming phase, using the DIP switches. Return DIP switch to original state. After these settings, wait a second and turn off the power. The number of cycles is incremented at each cycle start ; when the programmed number of cycles is reached, it can only be stopped by starting the regeneration cycle.



## Detergent injector in the tank

The machine has a Ø8.5 hole on the back wall of the tank to accommodate the detergent injector. Do not make any other additional holes and, if necessary, do them by removing the hull panels.

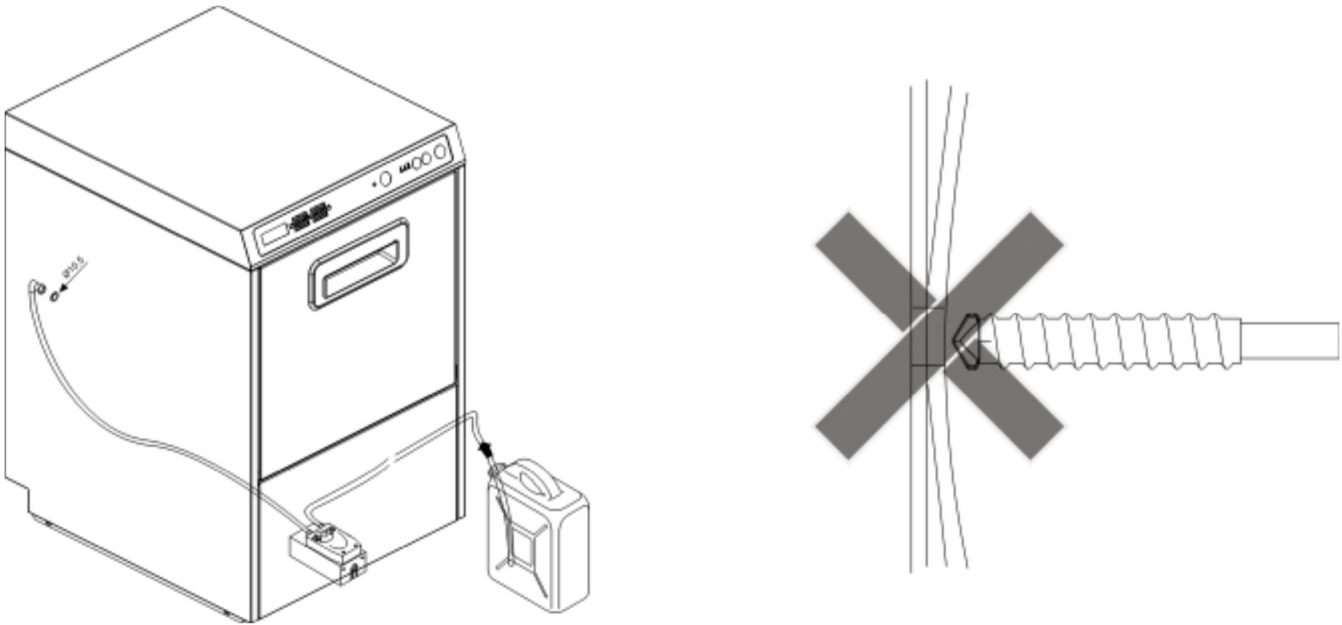

## USE

Carefully read the instructions contained in this manual : they will give you important information regarding the safe use and cleaning of this machine.

Store it with care. This appliance must only be intended for the use for which it was designed, that is to say for washing plates, glasses, cups and other related objects suitable for the basket made to accommodate them. Any other use would be improper, dangerous and not recommended.

The device must only be used by personnel duly trained for this purpose.

The device must not be used by children or by persons with reduced physical, sensory or mental capacities or who do not have sufficient experience or training, unless they are supervised or guided.

Children should be supervised to ensure that they do not play with the appliance.

The use of this device requires that some fundamental rules be observed :

- Never move the device from its original location.
- Open the water supply valve before switching on the appliance.
- Never clean the device with corrosive or acidic products, steel wool or wire brushes.
- The appliance cannot be cleaned with direct water jets or high pressure jets.
- Unplug the appliance every day once it has been used, by cutting off the current from the electrical supply line using the main switch installed upstream of the machine.
- Do not leave the machine in a room with a temperature of around or below 0 ° C.
- The noise emitted by the side and front walls is less than 70 dB (A).

The manufacturer of this device declines all responsibility for any damage caused to persons or property following :

- non-compliance with the above-mentioned instructions ;
- interventions for maintenance, adjustment or repair of the appliance carried out by non-competent personnel ;
- modifications, dosing devices or applied devices which may in any way modify the original functioning of the appliance.

Once the power is cut using the switch on the wall, only competent personnel are allowed to remove the panels from the machine.

## Description of the machine

**Control panel :** it is located at the top of the machine

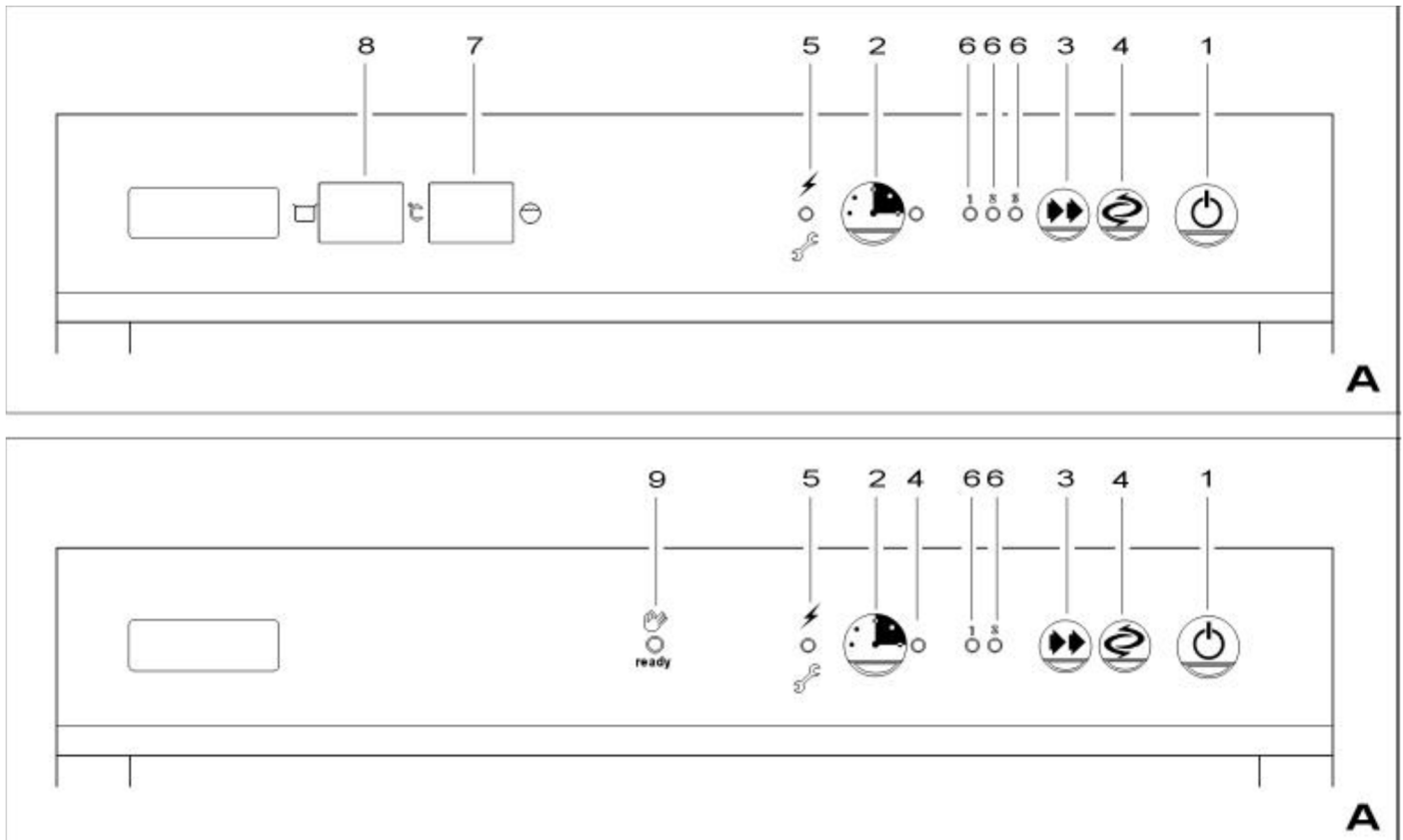

1. line switch
2. cycle / drain start button
3. cycle choice button
4. Regeneration start button and indicator light
5. power supply indicator
6. cycle choice indicator light
7. water heater thermometer (if present)
8. tank thermometer (if present)
9. machine ready indicator light (if present)

## Switching on the machine

Power on the machine using the wall switch : LED A-5 lights up. Press the A-1 key for at least 1 second to turn the machine ON. The A-5 indicator light goes out and the first water adjustment is carried out.

## Switching off the machine

The machine is switched off by pressing the A-1 key for at least 1 second ; all system functions are interrupted and all LEDs on the thermometer control panel turn off, with the exception of LED A-5 which comes on steadily.

## Washing programs

The dishwasher has several wash programs which can be selected using the control panel.

## Program Indications Duration

Short wash (if provided) for lightly soiled dishes 1 min

Normal wash for normally soiled dishes 2 min

Long wash for heavily soiled dishes 3 min

Extended wash (if provided) for small pots or kitchen utensils Max. 8 min

Resins regeneration program (if the softener is provided) to regenerate the resins of the softener 21 min

Draining the tank (if the drain pump is provided) to empty the water from the tank Max. 2 min 20 sec.

## Operation

After powering the machine using the main wall switch, LED A-5 comes on to indicate the presence of voltage in the machine. By keeping the ON / OFF button (A-1) pressed for at least 3 sec.

The machine is prepared for operation by activating the filling of the tank and the water heater and, once the level has been reached and their heating is complete (they are switched on), the thermometers, if present, and the medium cycle indicator light (A -6) light up on the panel. Wait a few minutes for the temperatures displayed by the thermometers, if present, (A-7 and A-8), to correspond to approximately 85 ° C for the water heater and approximately 60 ° C for the tank or the lighting of the indicator light. A-9, if present. From this moment, pressing cycle button A-3 activates the washing program. The start of this is not linked to the temperatures of the tank and the water heater. The machine works with automatic cycles consisting of washing, draining, rinsing. The brightener is dosed using the doser placed in the base of the machine, supplied by the receptacle connected to the outside. Detergent dosing takes place manually or using an internal or external doser.

### • Washing :

The pump transports the washing solution from the tub to the dishes, through the hydraulic circuit and the upper and lower reels. During circulation, the solution passes through a system of filters which trap solid particles and protect the impeller of the pump.

### • Evacuation :

After washing, the machine stops for a few seconds to drain the dishwashing solution.

### • Rinsing :

In the last phase of the program, the washed dishes are rinsed with clean hot water from the water heater, to remove the residues of the washing solution. The rinse water is also used to heat the dishes so that they can dry perfectly outside the machine and to regenerate the washing solution contained in the tub.

## Rinse aid pressure dispenser

During each rinsing, the metering device is activated to inject into the superheater a quantity of product which can vary from 1 cc to 3 cc equivalent to a length sucked into the small pipe of around cm 8 to cm 24. The quantity of the liquid is regulated by the rotation of the front screw (E).

Therefore if the regulation screw is completely screwed in, the quantity is 1cc. When using for the first time, fill the supply pipe by pushing the front regulating screw of the doser several times.

Warning : the minimum supply pressure, measured at the water connection of the machine during the final rinsing (flow pressure) must not be less than 180 kPa (1.8 bar) even in the presence of other taps open on the same line.

The appearance of bluish marks on the dishes and the formation of foam in the wash tub means that the amount of rinse aid is excessive. Dishes covered with drops of water and rather slow drying indicate that the amount of rinse aid is insufficient, or that the glasses have a light coating of starch which can be removed by soaking the glasses for a few minutes. in water with strong detergent added (1:10).

## Peristaltic detergent dispenser (optional)

During rinsing, the peristaltic dispenser is activated to inject the detergent into the tank. Before using the machine, the metering unit and its supply pipe must be filled. To this end, make sure that the detergent container is full : carry out a first filling without placing the overflow pipe and this until the supply pipe is completely filled. To carry out an adjustment, request the intervention of a qualified technician.

## Rinse aid dispenser (optional)

During washing, the peristaltic doser is activated to inject the rinsing liquid into the superheater. The metering unit and its supply pipe must be filled before using the machine.

To do this, make sure that the rinse aid container is full. During the washing process, by opening the door, carry out a few short sequences of stopping the cycle interrupted by a pause of at least 10 seconds, until the hose is not full. To carry out an adjustment, request the intervention of a qualified technician.

## Adjusting the water level

When filling the tank or if the water level in the tank is low, the rinsing solenoid valve + the rinsing electric pump (if present) are activated to fill. When the water reaches the required level, the filling ends (the rinsing solenoid valve switches off with a delay of 15 seconds only after the first filling). During the entire filling phase, the cycle 2 start button is disabled.

## Washing cycle

The washing cycle is made up of 3 distinct phases: WASHING, PAUSE, RINSING and is activated by pressing button A-2. The duration of the washing phase (short, medium and long cycle) can be chosen using the cycle selection button A-3. Throughout the cycle, the selected cycle indicator 6 flashes (frequency 1 second).

The cycle does not start if:

- the water level is not reached (water charging is on).
- the door is open
- the machine is switched off
- the machine is in the regeneration phase

## Selection of washing times

Short, medium and long washing can be selected using button A-3 on the control box. Each time you press button A-3, the LEDs 6 light up and go out in sequence. If you press button A-2 the washing pump is activated; LED A-6, depending on the cycle selected, flashes throughout the washing cycle (frequency 1 second).

At the end of the washing phase there is a PAUSE lasting 5 seconds.

The washing phase time may be extended automatically due to the following condition.

If, during the washing phase, the resistance of the water heater is on, the cycle starts all the same, but the counting of the washing phase is interrupted for 10 seconds before it expires and starts again when the heater is switched off. resistance. The cycle continues normally with the other phase.

NB: If the water heater resistance does not turn off, the cycle continues for a period of max. 8 minutes, then the pause and rinsing phases are performed; LED A-5 starts flashing (frequency 0.3 seconds) and remains flashing even when the cycle is finished. To reset the flashing, the machine must be switched off and on again (key A-1), taking care to notify the technical assistance of this anomaly.

## Extended cycle

To be able to carry out a prolonged cycle, it is necessary to act on key A-3 until the lights A-6 are on together. All you have to do is press the A-2 button to start the extended cycle. For the extended washing cycle, however, a maximum duration of 8 minutes is provided, at the end of which the pause and rinsing phases are carried out. Unlike the other cycles, the "extended" cycle can be advanced, from the WASH phase to the PAUSE phase, before the 8 minutes have elapsed, by pressing the A-2 key.

## Opening the door during the cycle

At any time during the washing cycle, if the door is opened, the cycle starts again from the moment it was interrupted.

**NOTE** : If the "soft-start" function is activated, the washing pump is always reactivated in the same mode.

## Regeneration cycle (if option is present)

The average frequency of this operation is around 40 baskets (which refers to an initial hardness of 35 ° French). This data may still vary depending on the hardness of the water; opaque stripes on the lenses will indicate the need for regeneration. Make sure that there is coarse salt in the container inside the tank (1 kg is enough for about 5 regenerations).

The regeneration cycle can only begin when the unit is on with the door closed.

In this condition, it suffices to press button A-4 for at least 3 seconds, the regeneration phase starts up following the ignition of a solenoid valve. The need to start the regeneration cycle is signaled by the flashing of indicator light A-5 (frequency 1 second).

The entire resin regeneration process lasts 21 minutes while the discharge pump (if present) remains on for another 20 seconds. With its closure also ends the regeneration cycle.

Throughout the cycle, indicator light A-5 is on and flashes (frequency 1 second). At any time, if the door is opened, the regeneration cycle stops and all the components are disconnected (except for the discharge pump if active), the indicator light A-5 begins to flash (frequency 0, 5 seconds). The cycle starts again automatically (indicator light 5 flashes with frequency 1 second), from where it was stopped, 1 second after closing the door.

At the end of the cycle, the machine automatically returns to the OFF state.

## Manual drain (if provided)

Manual emptying can only be done with the machine on and the door open. In this state (door open), by pressing button A-2 for at least 3 seconds, the drain pump is activated for a maximum duration of 2 minutes and 20 seconds.

To turn it off before the expiry date, press button A-2 again or set main switch A-1 to OFF. During the emptying phase, the selected cycle indicator light A-6 and the door open indicator A-5 flash.

## Procedures in the event of a network failure

No special procedure is foreseen in the event of an interruption of the supply network. When the power supply is restored, the machine goes into the OFF state (LED A-5 on).

## Security devices

### Water temperature

The machine is equipped with the water heater waiting device. If the water heater has not reached the temperature selected by the installer, the washing cycle remains in operation until the selected value is reached. It means that :

- rinsing will always take place at the selected temperature, regardless of the temperature of the supply water.
- the washing cycle may have a duration longer than the duration selected if the temperature of the supply water does not correspond to that indicated by the technical data sheet of the machine.

### Door security

If the door is opened during a washing or regeneration cycle, the cycle is stopped and restarted from the moment it was interrupted. This device has no influence on the tank resistance or overheating and during the unloading of the tank.

### Tank heater protection

If the water level in the tank drops, before uncovering, the resistance is deactivated to prevent dry running and the risk of reaching a hot component with your hands. This protection also interrupts the supply to the water heater resistances.

## Alarm messages and machine status

The LED can flash a message indicating operating or machine state anomalies (phase in execution). The alarms do not prevent the operation of the cycles in progress; it is advisable to call the maintenance technician to eliminate any abnormal operation.

Machine condition	LED condition 5	LED condition 6
Cycle: wash, pause, rinse	STOP	Flashing 1 sec
Water heater lack of heating alarm	Flashing 0.3 sec	
Door open alarm during cycle	Flashing 0.5 sec	Flashing 1 sec
Manual drain		Flashing 1 sec
Regeneration cycle	Flashing 1 sec	
Continuous washing cycle		Flashing 1 sec
Machine off (standby)	MARKET	
Regeneration alarm	Flashing 1 sec	

### Thermometer alarms (if present)

If the temperature probe is disconnected or switched off, the tank or superheater temperature display (A3-A4) shows:

**A4**

If the temperature probe is short-circuited or with a temperature greater than 107 ° C, the tank or superheater temperature display (A3-A4) shows:

**A5**

### Controls

A number of checks must be carried out before using the machine.

- 1) Check the water level and its temperature.
- 2) Check the level of the detergent product.
- 3) Check the level of the rinse aid.
- 4) Check the temperature of the water supply.
- 5) Washing additives (do not forget to fill the supply pipes and clean the holes in the tank).

Water must be distributed at high pressure from all nozzles. The rotating wash and rinse arms must be able to rotate unimpeded under the water pressure.

During each cycle, the detergent and rinse aid dispensers must pump the exact amount of rinse aid and detergent. Check the liquid levels in the tanks, and if necessary, replace them or fill them to the brim. The pump suction filter must be clean.

At the end of the cycle, the dishes, perfectly clean, must dry almost in an instant by evaporation, the basket barely taken out of the machine.

Each time the machine is switched off with button A-1, when switching on, the machine will return to the last washing cycle carried out. This also takes place when using programs with automatic machine shutdown such as regeneration.

Except for the continuous washing which is never proposed again on ignition. If the switch is turned off by cutting the power with the wall switch, when switching on the machine will go to the medium wash cycle. Program selection can only be made with the machine stopped. Regardless of the cycle in progress, the program selection key (A-3) is deactivated.

### Washing advice

Never immerse your bare hands in the washing water. If this should happen, rinse immediately and thoroughly under cold water. Place the dishes, cups, glasses and cutlery in their baskets (B). Place the dishes in the special basket with support rods, the inside facing up.

Place the cutlery with the handle down. It is advisable to wash glasses and glass containers at the start of work or after changing the water in the tank. To save detergent and electrical energy, we recommend washing only once the baskets are full, taking care not to overload them. Avoid stacking dishes. In order to minimize machine maintenance and substantially improve the quality of the final result.

IT IS RECOMMENDED TO CLEAN the dishes before putting them in the machine, removing any paper, lemon slices, toothpicks, olive stones, etc., which could clog the filter in the tank and thus reduce the washing efficiency. It is also advisable to wash the dishes before any residue that may be on them dries. If necessary, soak the dishes in soapy water for a few minutes before putting them in the machine.

### OPERATION

Open the tap, activate the main switch attached to the wall

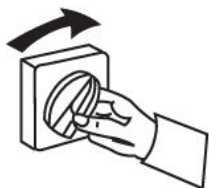

Device startup, press for one second



Choose cycle

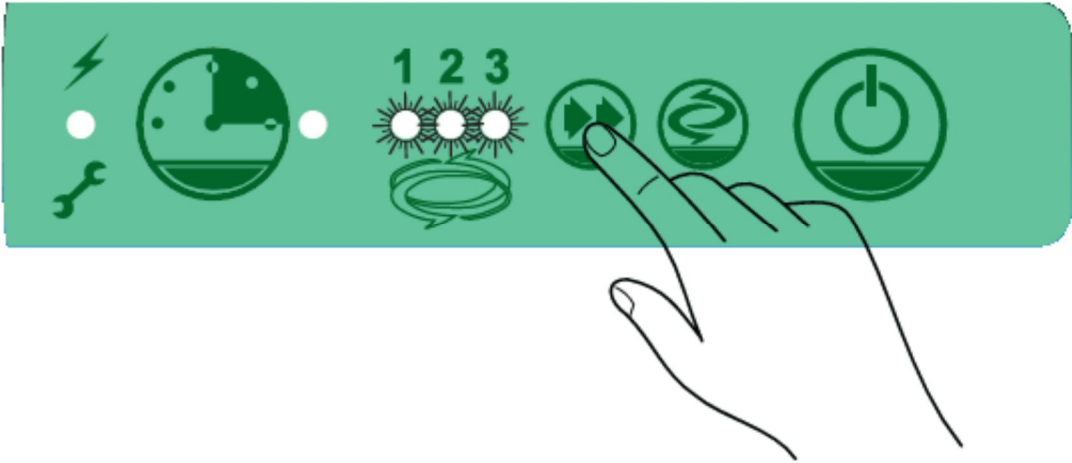

Manual start



Drain pump start



Press for 2 seconds

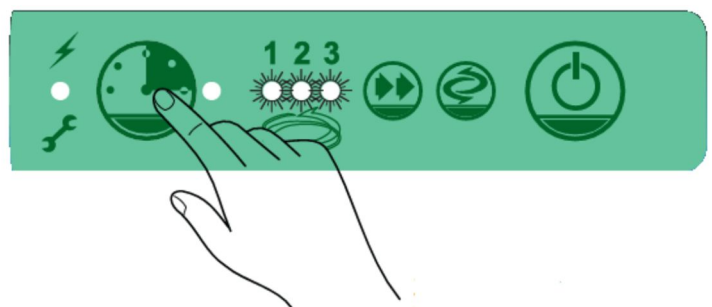



Drain pump stop

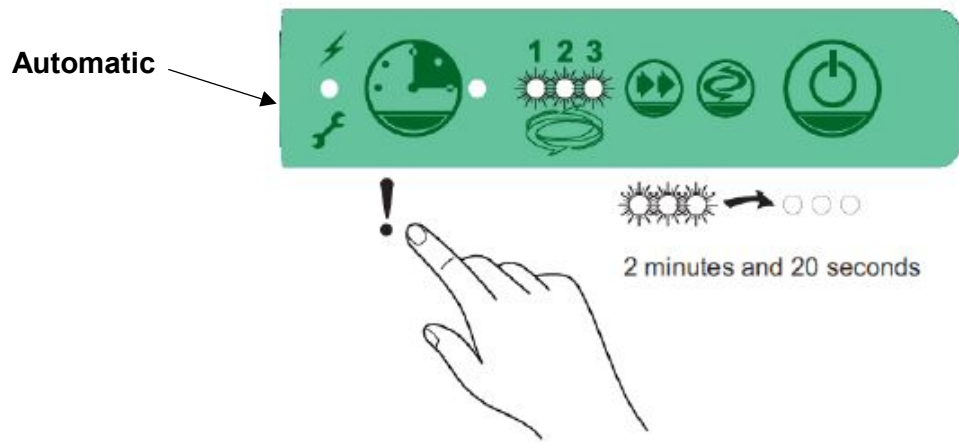

Regeneration start

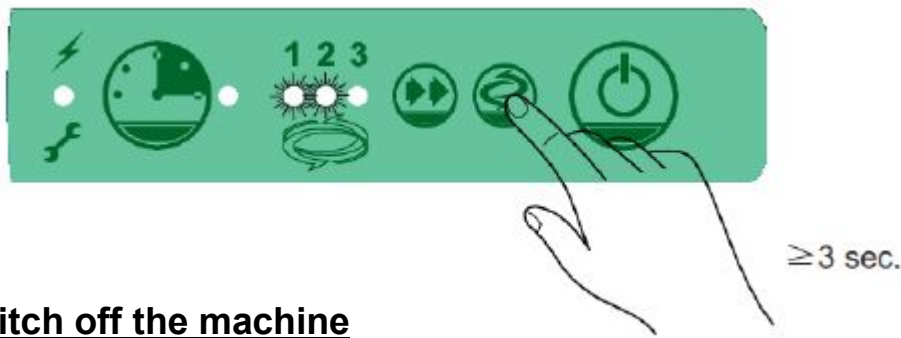

Switch off the machine

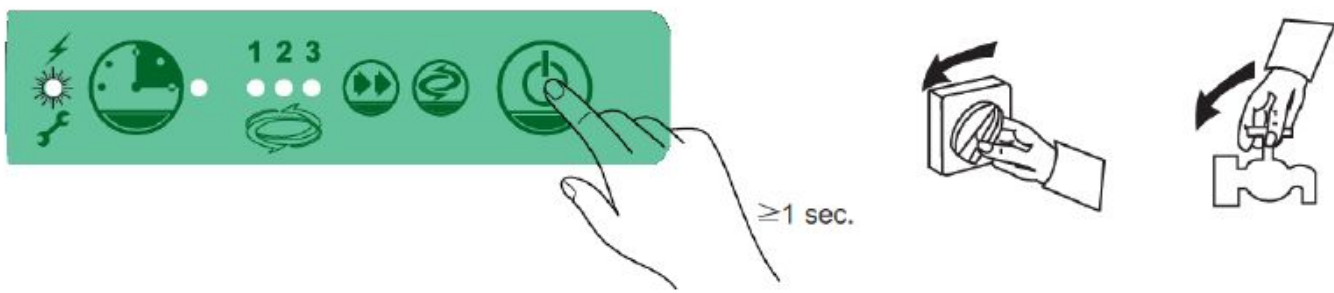

## 5. CLEANING AND MAINTENANCE

### 5.1 Safety instructions

All maintenance, cleaning and repair of the appliance must be done with a disconnected appliance (isolated from all electrical sources).

The use of caustic detergents and baking soda for cleaning is prohibited. Water must not get inside the device.

Never immerse the device in water or other liquid.

Use Casselin brand products intended for this purpose.

#### WARNING

The device cannot be cleaned by direct water jet (no pressurized water jet).

### 5.2 Daily maintenance

IT IS ESSENTIAL TO clean the inside of the machine at least twice a day, or better yet, whenever you notice the presence of waste on the filter in the tank. Remove the filters from the tank if present, (C-10) to clean them. Empty the water from the tank by lifting the overflow plug (C-2) remove the pump filter (C-4) and clean it.

Clean the tank, removing any residue and solid waste that may be there.

Make sure the rotating wash spray arms are able to rotate. Using a fine point, clean the holes in the nozzles which could be blocked by solid elements.

Put all the different elements back in place in reverse order. Leave the appliance door ajar when not in use. To avoid the risk of oxidation or chemical attack of all kinds, always keep the surfaces of the steel appliance very clean.

#### **NEVER USE THE APPLIANCE WITHOUT ITS PUMP PROTECTION FILTER.**

**Periodic maintenance operations (to be done at least every 2 or 3 days).**

**NOTE :** never wash the appliance by means of direct water jets or high pressure jets, in order to avoid any possibility of infiltration liable to impair the proper functioning of the machine and its safety devices, and to the risk of lose the warranty.

Completely drain the machine following the procedure described above.

- Switch off the device by pressing the line button (A-1) (position "0").
- Switch off the power supply using the main switch located upstream of the appliance.
- Clean the tank filters (C-4) and the pump filter (C-1).
- Remove the upper and lower rinsing spray rotating arms (C-7) by unscrewing the central fixing ring.
- Check and clean all jets.
- Disassemble the upper and lower rotating washing spray arms (C-6), removing them from the rotation pins.
- Check and clean all jets.
- Thoroughly clean the tank.
- Put all the different elements back in place in the reverse order.
- Leave the appliance door ajar when not in use.
- Clean the external surfaces of the appliance with soap and water, then rinse and dry them thoroughly.

**NOTE :** Never use steel shavings, straws or brushes to clean stainless steel.

After a certain number of uses, more or less variable according to the hardness of the water used, the calcium salt and the magnesium present in the water form on the internal walls of the heating tank, pipes and the tank, a layer of scale which, in the long run, can affect the proper functioning of the appliance. It is therefore necessary to have the appliance periodically descaled by qualified personnel. In the event of an anomaly in the operation of the machine or a breakdown, cut off the electric current by unplugging the main switch and call a qualified assistance center.

## Machine stop

In case of non-use for a long period of time, we recommend, for hygienic reasons, to carry out the following operations:

- fill the machine with water without detergent;
- run a few empty cycles;
- completely empty

Repeat this sequence several times until the drain water is completely clean, indicating that the dirt and detergent residues have been completely removed. In the event of very long downtimes, complete the operation by passing the stainless steel surfaces in petroleum jelly.

To avoid any risk of ice formation, have the water in the heating tank and in the internal circuits drained by qualified personnel.

## Cleaning and washing

At least once a week, sanitize the machine using special disinfectants; complete the operation by repeated vacuum rinsing for a few minutes.

(Filling the tank without the overflow being in its seat).

**NB: Once the appliance is unplugged, only qualified personnel can remove the panels.**

### 5.3 Safety instructions for maintaining the device

Daily check for damage to the power cord. Never use the appliance when the cord is damaged. If the cord is faulty, it must be replaced by a qualified technician.

In the event of a fault, contact your dealer.

Any maintenance or repair intervention must only be carried out by a professional.

### **NOTE**

In the event of a fault, unplug the appliance, let it cool down and contact your dealer. If the device does not start, check your power cord. The device should not be plugged into a multiple socket, but directly to a wall outlet. For any other anomaly, contact your dealer.

## 6. OPERATING IRREGULARITY

ANOMALY	CAUSES	EXPLANATION
The appliance does not work, the heating indicator light does not come on.	<ul style="list-style-type: none"> <li>&gt; The power cable is not plugged in.</li> <li>&gt; The power supply fuse has tripped.</li> <li>&gt; The power supply unit does not work.</li> <li>&gt; The safety thermostat has tripped.</li> <li>&gt; The safety thermostat is damaged.</li> </ul>	<ul style="list-style-type: none"> <li>&gt; Connect the power cable properly.</li> <li>&gt; Check all of your fuses.</li> <li>&gt; Check the location of the box.</li> <li>&gt; Press the reset button located in the box.</li> <li>&gt; Contact your dealer.</li> </ul>
The appliance is on but it does not heat up. The heating indicator light remains off.	<ul style="list-style-type: none"> <li>&gt; The safety thermostat has started up.</li> <li>&gt; The resistance no longer works.</li> <li>&gt; Contact with damaged heating element.</li> </ul>	Contact your dealer.
The requested temperature is not reached.	Thermostat is damaged.	Contact your dealer.
The heating element stops after a certain time.	The safety thermostat has started up.	Press the Reset button in the distribution box.

### **NOTE**

The above-mentioned malfunctions are only cited as an indication and remain virtual. For any hesitation, contact your dealer.

### **NOTE**

Waste from used devices: any used device must, when disposing of it, comply with the regulations in force in its country \*. It is essential to make the device unusable before disposal by removing the power supply cable.

*\* in terms of ecology and recycling*

# casselin

DE

## DOPPELWAND-SPÜLMASCHINE



## CLVAD - CLVADPV - CLVADPVAD

SAS CASSELIN  
185 A rue Louise Labbé 69970 Chaponnay FRANCE  
Tel.: +33 (0) 4 82 92 60 00 - Mail: [contact@casselin.com](mailto:contact@casselin.com)

## **1. PRÄSENTATION**

- 1.1 Information
- 1.2 Beschreibung der Symbole
- 1.3 Urheberrechte ©
- 1.4 Konformitätserklärung
- 1.5 Garantie

## **2. SICHERHEIT**

- 2.1 Prinzipien
- 2.2 Verwendungszweck
- 2.3 Sicherheitshinweise zur Verwendung des Geräts

## **3. TRANSPORT, VERPACKUNG UND LAGERUNG**

- 3.1 Inspektion nach dem Transport
- 3.2 Verpackung
- 3.3 Lager

## **4. INSTALLATION UND VERWENDUNG**

- 4.1 Sicherheitshinweise
- 4.2 Installation, Verwendung und Betrieb

## **5. REINIGUNG UND WARTUNG**

- 5.1 Sicherheitshinweise
- 5.2 Tägliche Wartung

## **6. BETRIEBSUNREGELMÄSSIGKEITEN**

# 1. PRÄSENTATION

## 1.1 Informationen

Dieses Benutzerhandbuch dient als Information für alle Benutzer. Es beschreibt die Installation und Handhabung des Geräts. Die Sicherheitshinweise und technischen Kenntnisse des Geräts sind in diesem Handbuch aufgeführt. Sie sind wesentliche Voraussetzungen für den ordnungsgemäßen Gebrauch professioneller Geräte.

Jeder Benutzer muss alle Gebrauchsanweisungen genau befolgen. Diese Bedienungsanleitung muss neben dem Produkt aufbewahrt werden, damit jeder Benutzer sie ordnungsgemäß verwenden und jederzeit auf die Anweisungen zugreifen kann.

## 1.2 Beschreibung der Symbole

Informationen, Gebrauchsanweisungen und Sicherheitshinweise werden durch Symbole dargestellt. Befolgen Sie unbedingt diese Anweisungen, um Sachschäden und Körperverletzungen zu vermeiden.

### WARNUNG

Dieses Symbol bedeutet, dass die Gefahr einer Verletzung besteht. Konzentration und Vorsicht sind beim Betrieb dieses Geräts unerlässlich.

### ELEKTRISCHE GEFAHR

Dies bedeutet, dass mit elektrischem Strom eine Gefahr verbunden ist. Die Nichtbeachtung der Anweisungen kann zu Verletzungen und zum Tod führen.

### WARNUNG

Dieses Symbol weist darauf hin, dass die Nichtbeachtung der Anweisung zu einem Ausfall oder einer Zerstörung des Geräts führen kann.

### **HINWEIS**

Dieses Symbol weist auf bewährte Verfahren und Ratschläge hin, die für eine effiziente Verwendung des Geräts befolgt werden müssen.

### **HINWEIS**

Lesen Sie diese Bedienungsanleitung unbedingt, bevor Sie das Gerät in Betrieb nehmen. Wir übernehmen keine Haftung für Schäden und Ausfälle, die durch Nichtbeachtung der Bedienungsanleitung entstehen. Das Unternehmen Casselin behält sich das Recht vor, technische, informative und Marketingänderungen an unserem Produkt ohne vorherige Ankündigung vorzunehmen.

## 1.3 Rechte'Autor

Die Bedienungsanleitung ist urheberrechtlich geschützt. Reproduktionen aller Art und in allen Formen - auch teilweise - sowie die Verwendung und / oder Weitergabe ihrer Inhalte sind ohne unsere Genehmigung nicht gestattet. Jeder Verstoß gegen diese Bestimmungen begründet das Recht auf Schadensersatz. Die anderen Rechte bleiben vorbehalten.

## 1.4 Konformitätserklärung

Das Gerät entspricht den aktuellen Normen und Richtlinien der Europäischen Union. Wir bestätigen dies in der CE-Konformitätserklärung.

Die Anweisungen in dieser Bedienungsanleitung wurden unter Berücksichtigung der geltenden Vorschriften, der aktuellen technischen Entwicklung, unseres Wissens und unserer Erfahrung erstellt. Alle Übersetzungen wurden mit Professionalität erstellt. Wir übernehmen jedoch keine Verantwortung für Übersetzungsfehler. Die beigelegte französische Version ist authentisch.

## 2. SICHERHEIT

Die Sicherheitshinweise dienen dazu, Gefahren vorzubeugen. Sie werden in den einzelnen Kapiteln erwähnt und sind durch Symbole gekennzeichnet. Ihre Einhaltung garantiert einen optimalen Schutz vor Risiken und ermöglicht eine optimale Funktion des Gerätes. Die Sicherheitshinweise müssen auf den Geräten verfügbar und lesbar sein.

### 2.1 Grundsätze

Die Sicherheitshinweise wurden erstellt, um Fehler, gefährliche Verwendungen und Ausfälle zu vermeiden. Daher darf das Gerät nicht umgebaut oder für unsachgemäße Verwendung verwendet werden. Das Gerät entspricht den derzeit entwickelten technischen Regeln. Dieser Hinweis muss aufbewahrt werden. Das Gerät darf in dafür vorgesehenen Räumlichkeiten und nur von einer verantwortlichen Person verwendet werden, die über Kenntnisse über den Betrieb des Geräts verfügt.

### 2.2 Verwendungszweck

Die Funktion des Geräts und die Sicherheit der Verwendung sind nur bei normaler und korrekter Verwendung des Geräts gewährleistet. Montage und technische Eingriffe müssen von Fachleuten durchgeführt werden.

#### WARNUNG

Jede andere Verwendung gilt als unsachgemäß. Vorwürfe im Zusammenhang mit der missbräuchlichen Verwendung des Geräts sind nicht zulässig und verfallen. Die korrekte Verwendung entspricht der in dieser Bedienungsanleitung beschriebenen Verwendung. Die ordnungsgemäße Verwendung entspricht der Einhaltung der Regeln für Sicherheit, Hygiene, Reinigung und Wartung.

### 2.3 Sicherheitshinweise für die Verwendung des Geräts

Die Angaben zum Arbeitsschutz beziehen sich auf die zum Zeitpunkt der Herstellung des Geräts gültigen Verordnungen der Europäischen Union. Für die gewerbliche Nutzung des Geräts verpflichtet sich der Betreiber, während der gesamten Nutzungsdauer sicherzustellen, dass die im Hinblick auf die Arbeitssicherheit genannten Maßnahmen dem aktuellen Stand des Beratungsarsenals entsprechen die neuen Vorschriften einhalten.

Für Länder außerhalb der EU müssen die Gesetze und Bestimmungen des Landes beachtet werden. Alle Umweltschutzbestimmungen sind ebenfalls zu beachten.

#### WARNUNG

Das Gerät muss von Personen mit ausreichenden physischen und intellektuellen Mitteln gehandhabt werden. Personen mit begrenzten physischen und intellektuellen Mitteln müssen beaufsichtigt werden, um dieses Gerät zu verwenden. Verwendung für Kinder und Minderjährige verboten (Ausnahmen innerhalb eines gesetzlich vorgesehenen Rechtsrahmens)

Bei Verwendung des Geräts durch Dritte muss das Benutzerhandbuch vor jeder Verwendung verfügbar sein. Alle neuen Benutzer müssen die Gebrauchsanweisung gelesen haben. Das Gerät darf nur in dafür vorgesehenen Räumen verwendet werden.



## 3. TRANSPORT, VERPACKUNG UND LAGERUNG

### 3.1 Inspektion nach dem Transport

Die Prüfung auf Schadensfreiheit und Vollständigkeit des Gerätes muss nach Erhalt des Pakets erfolgen. Bei Feststellung eines Transportschadens das gelieferte Produkt nur mit Vorbehalt \* ablehnen oder annehmen. Anschließend muss eine Beschwerde über die festgestellten Mängel eingereicht werden. Die Wahrnehmung von Schäden ist nur möglich, wenn eine Beschwerde innerhalb der vorgeschriebenen Fristen, dh höchstens 24-48 Stunden, formuliert wurde.

*\* auf den Lieferpapieren des Spediteurs oder digital geschrieben.*

### 3.2 Verpackung

Die Verpackung des Geräts muss im Falle eines Umzugs oder zur Rückgabe an den Kundendienst aufbewahrt werden. Die innere und äußere Verpackung muss vor Gebrauch des Geräts vollständig entfernt werden. Die in Ihrem Land geltenden Umweltschutznormen müssen eingehalten werden, bevor die Verpackung zerstört wird.

### 3.3. Lager

#### WARNUNG

Das Gerät kann auf Lager gehalten werden, jedoch nur in der geschlossenen Originalverpackung. Die Lagerung kann unter folgenden Bedingungen erfolgen:

- Lagerung an einem trockenen und nicht feuchten Ort
- Vor der Sonne geschützt
- Kontrolle des Bestands von mehr als 2 Monaten (Allgemeinzustand des Geräts und aller Bestandteile)
- Kein Materialschütteln
- Lagerung in einem geschlossenen Raum und nicht im Freien.

## 4. INSTALLATION UND VERWENDUNG

### 4.1 Sicherheitshinweise

#### ELEKTRISCHE GEFAHR

Gefahr durch elektrischen Strom!

- Es darf kein Kontakt mit Wärmequellen mit dem Netzkabel stattfinden.
- Das Kabel darf nicht über der Tisch- oder Thekenkante hängen.
- Das Gerät muss ordnungsgemäß angeschlossen sein und den geltenden Vorschriften entsprechen.

#### WARNUNG

Im Betrieb kann das Gerät hohe Temperaturen erreichen. Verwenden Sie das Gerät nicht bei Fehlfunktionen und verwenden Sie keine Ersatzteile, die nicht original sind, um Verbrennungen und Unfälle zu vermeiden.

#### ELEKTRISCHE GEFAHR

Gefahr durch elektrischen Strom!

Bei falscher Installation kann das Gerät gefährlich sein und Verletzungen verursachen. Überprüfen Sie vor jeder Installation die Daten des Stromnetzes. Schließen Sie das Gerät nur an, wenn die Konformität besteht. Das Gerät muss vor dem Anschließen durch einen Fachmann ausgepackt und vollständig überprüft werden.

### 4.2 Installation, Verwendung und Betrieb

#### WARNUNG

Die Einrichtung der Geräteinstallation und -wartung sollte nur von Fachleuten durchgeführt werden.

- Bewegen oder kippen Sie das Gerät während des Betriebs nicht.

Die Geschirrspüler wurden nach folgenden Normen konstruiert und hergestellt:

- Niederspannungsrichtlinie 73/23 / EWG
- EN 60335-1 Sicherheit elektrischer Geräte
- EN 60335-2 spezifische Normen für institutionelle Geschirrspüler.

Die Anweisungen in diesem Handbuch enthalten wertvolle und wichtige Informationen zur Sicherheit der Installation, zur Verwendung und Wartung dieses Geräts.

Es wird dringend empfohlen, es in einer sicheren Hand aufzubewahren, damit Techniker und Bediener es später konsultieren können.

Das Gerät muss gemäß den Anweisungen des Herstellers installiert werden und darf nur von professionellem und kompetentem Personal installiert werden.

Diese Modelle sind nur für den festen Anschluss vorgesehen.

Es wird empfohlen, die verschiedenen Elemente der Verpackung (Plastiktüten, expandiertes Polystyrol, Nägel usw.), die die Gefahrenursachen darstellen, nicht in Reichweite von Kindern zu lassen.

Installieren Sie gemäß den Anweisungen im technischen Datenblatt in dem Raum, in dem das Gerät aufgestellt wird, die Installationen für die Stromversorgung, Wasserversorgung und Abwasserentsorgung.

### **Gerät einrichten**

Packen Sie das Material aus der Verpackung.

Schrauben Sie die verstellbaren Füße unter der Basis in die für diese Verwendung reservierten Gewindeteile. Stellen Sie die Maschine an ihren Platz und achten Sie darauf, dass sie beim Drehen dieser Füße eben ist.

Die Maschine kann unter der Theke installiert werden. In diesem Fall können die Seiten- und Rückwände an den entsprechenden Wänden des Geräts haften, während oben ein Abstand von mindestens 2 cm eingehalten werden muss.

Stellen Sie sicher, dass sich die an die Maschine angrenzenden Geräte bei Kontakt nicht verschlechtern, um mögliche Schäden durch das normale Entweichen von Wasserdampf zu vermeiden.

Stellen Sie vor dem Anschließen der Maschine an das Wasser- und Stromnetz anhand des Etiketts sicher, dass die Merkmale in den verschiedenen Phasen der Installation sorgfältig berücksichtigt wurden.

Die vom Hersteller gelieferten Teile waren die einzigen, die eine einwandfreie Übereinstimmung der Maschinen mit den Daten der Diagramme gewährleisten konnten. Reparaturen dürfen nur mit Originalteilen durchgeführt werden.

Jeder unbefugte Eingriff und jede Verwendung von anderen Ersatzteilen als dem Original führt automatisch zum Erlöschen der Garantie.

- A1 - Linienschieber
- A2 - Zyklus- / Regenerationstaste
- A3 - Druckknopf der Ablasspumpe
- A5 - Netzwerkanzeige
- A6 - Zyklusanzeige
- A7 - Aktivierungsanzeige für Heizelement

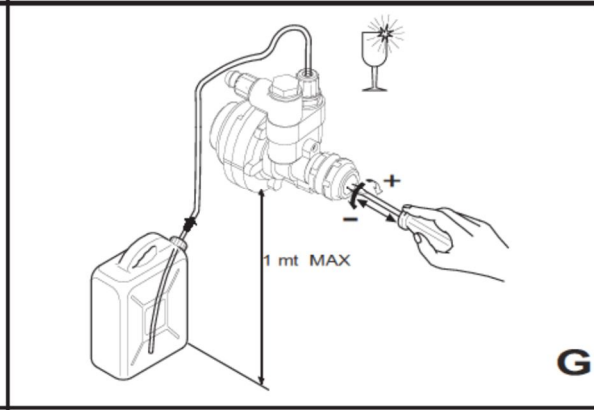
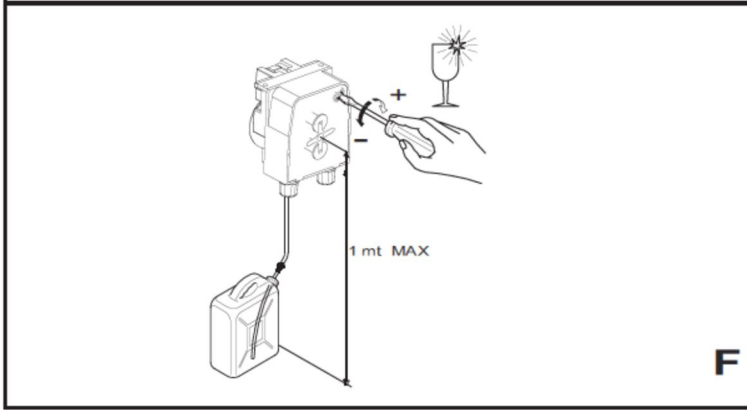
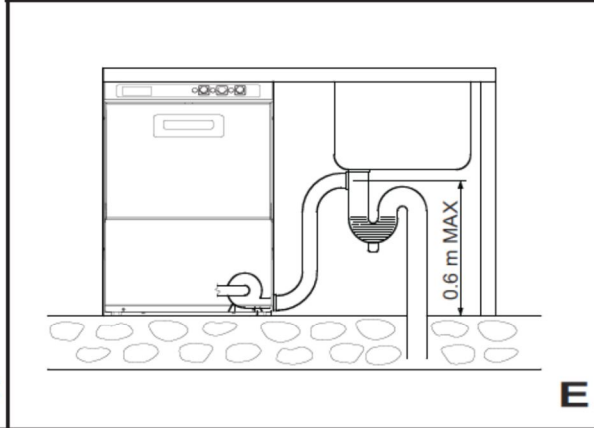
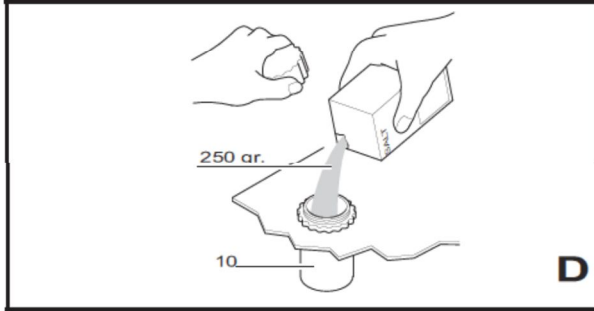
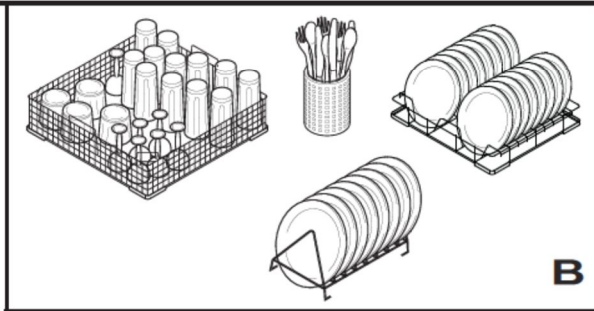
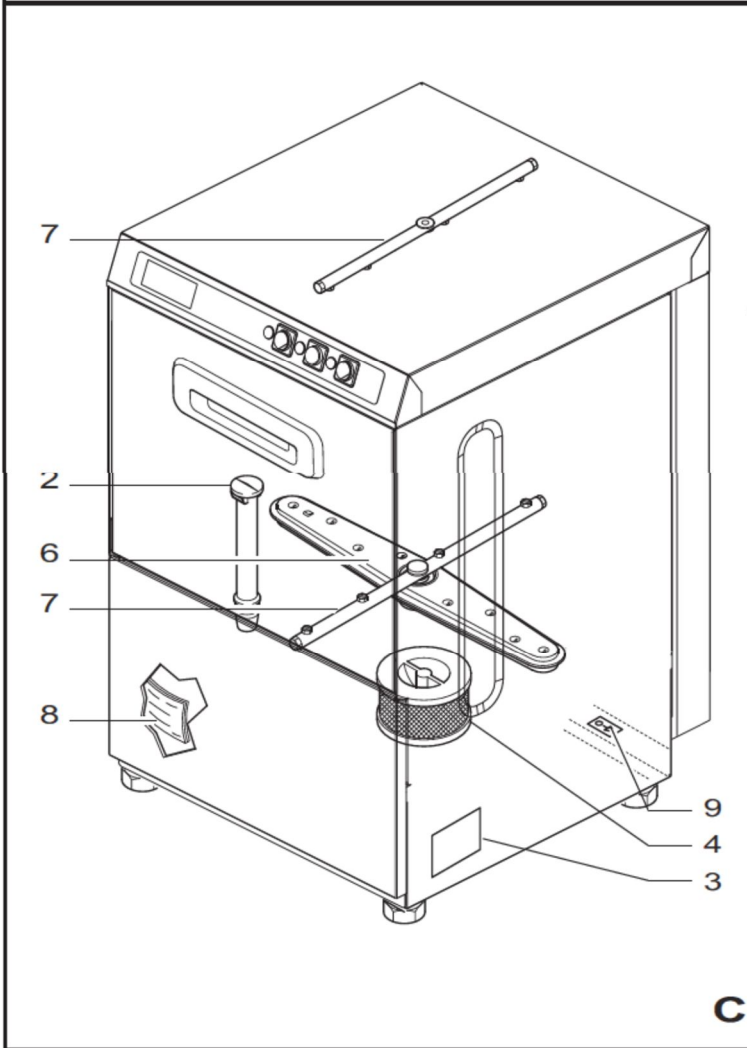
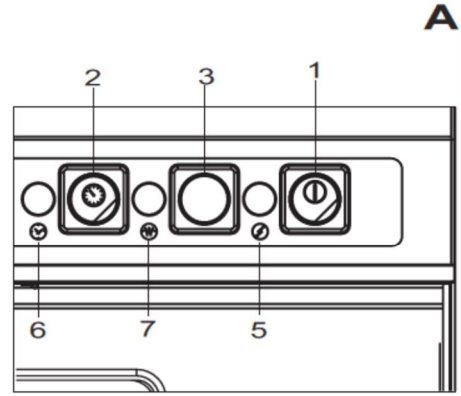

## Hydraulikanschluss

Verwenden Sie zum Anschließen des Geräts nur einen Absperrschieber, der die Wasserversorgung bei Bedarf oder Reparatur unterbricht. Der minimale Versorgungsdruck, der zum Zeitpunkt der Endspülung am Wassereinlass der Maschine gemessen wird (Durchflussdruck), muss mindestens 180 kPa (1,8 bar) oder mehr als 400 betragen kPa (4 bar) oder Last, um jede Maschine mit sauberen Rohrleitungen von reduzierter Länge und ausreichendem Querschnitt auszustatten.

Wenn der Druck unter dem erforderlichen Mindestdruck liegt, sollte die Installation einer zusätzlichen Pumpe in Betracht gezogen werden (optional erhältlich).

Wenn der statische Druck größer als 600 kPa (6 bar) ist, muss vor der Versorgungsleitung ein Druckminderer installiert werden. Überprüfen Sie, ob die Vorlaufwassertemperatur mindestens der auf dem technischen Datenblatt angegebenen entspricht.

Bessere Waschergebnisse werden erzielt, wenn die Härte des Speisewassers zwischen 7 und 7 liegt 12 ° F. Wenn die Wasserhärte größer als 12 ° F ist, empfehlen wir die Installation eines Wasserenthärter vor dem Magnetventil für eine Resthärte von 5/7 ° F.

Verbinden Sie das Lademagnetventil mit dem flexiblen Rohr mit dem Versorgungsventil.

Beachten Sie alle geltenden nationalen oder regionalen Standards.

## Entleerung

Der Ablaufschlauch sollte an einen Sumpf oder Siphon angeschlossen werden. Stellen Sie sicher, dass die in dem Raum, in dem sich die Maschine befindet, installierten Ablaufschläuche frei von Verengungen sind, und lassen Sie das Wasser schnell ablaufen. Das Wandablaufrohr muss einer Temperatur von mindestens standhalten

70 ° C. Der Geschirrspüler sollte vorzugsweise auf dem Boden geleert werden, da die Entleerung durch Schwerkraft erfolgt.

Wenn die Maschine mit einer Abfluspumpe ausgestattet ist, kann sich die Anschlussposition an der Wand befinden, sie kann jedoch in keinem Fall auf einer höheren Höhe als der in Abb. E angegebenen platziert werden.

## Elektrische Verbindung

### EINE GUTE ERDINSTALLATION, DIE DEN STANDARDS VON VORBEUGUNG IN KRAFT, BIETET EINE SICHERHEITSGARANTIE UND FÜR DER BENUTZER UND FÜR DIE AUSTRÜSTUNG.

Dieser grundlegende Punkt muss unbedingt überprüft werden. Bitten Sie im geringsten Zweifel das fachlich kompetente Personal, die Verbindung zum Netzwerk herzustellen, und prüfen Sie die betreffende Installation sorgfältig.

### Wir sind nicht verantwortlich für Schäden Kann aus einem Mangel an Erde resultieren.

Es ist absolut verboten, Adapter, mehrere Buchsen und Verlängerungskabel zu verwenden. Stellen Sie sicher, dass das Netzteil den Angaben auf dem Kennzeichnungsetikett der Maschine entspricht. Die Ausrüstung muss in ein Äquipotentialsystem aufgenommen werden, das gemäß den diesbezüglich geltenden europäischen Normen überprüft wurde.

Stellen Sie die Verbindung mit der Schraube (C-9) her, die das Symbol auf der Rückseite der Maschine trägt.

Der Anschluss an die Stromversorgungsleitung muss über einen "multipolaren Differential-Magneto-Thermoschalter" erfolgen, dessen Kontaktöffnungsabstand gleich oder größer als ist 3 mm.

Berücksichtigen Sie bei der Auswahl des Typs und der Abmessungen des Netzkabels Folgendes: den vorhandenen Abstand zwischen der Maschine und dem Verbindungspunkt sowie die installierte Leistung, die auf dem Kennzeichnungsetikett an der Maschine (C-3) angegeben ist. und Netzspannung. Der Querschnitt der Kabel darf jedoch nicht weniger als 2,5 mm<sup>2</sup> betragen. Verwenden Sie den Typ H07RN-F, indem Sie ihn an den dafür vorgesehenen Klemmenblock anschließen und mit der Kabelklemme verriegeln. Ziehen Sie nicht am Netzkabel. Überprüfen Sie die Sicherheitsthermostate des F-B3-Heiztanks

(falls vorhanden), indem Sie die Taste zum manuellen Zurücksetzen drücken. Die Maschine ist standardmäßig mit einer Warmwasserbereiter-Temperatur von 85 ° C eingestellt. Die Variationen dieses Wertes werden durch Drehen der Thermostatschraube F-B1 vorgenommen.

## Zubehör

Die Maschine kann mit Zubehör ausgestattet werden, das auch bei den Standardversionen nachträglich installiert werden kann und auf Anfrage geliefert werden kann:

- peristaltischer Waschmittelspender
- peristaltischer Glanzspender
- Pumpe ablassen
- Spülpumpe

Modelle mit Erweichung müssen direkt ab Werk bestellt werden.

## Wartung von Peristaltikspendern: Austausch des Innenrohrs

- 1) Entfernen Sie die transparente Abdeckung
- 2) Positionieren Sie zur Demontage den Rollenhalter und die beiden Rollen in vertikaler Position
- 3) Entfernen Sie den Stecker links von der Pumpe von seinem Sitz, indem Sie das Rohr entlang des Pfades nach oben ziehen. Drehen Sie den Rollenhalter im Uhrzeigersinn, bis der andere Stecker herausgezogen ist rechts von der Pumpe platziert
- 4) Positionieren Sie zur Montage den Rollenhalter und die beiden Rollen in horizontaler Position
- 5) Setzen Sie die Armatur links von der Pumpe mit dem gebogenen Teil nach unten vollständig ein
- 6) Setzen Sie das Rohr in seine Position ein, folgen Sie allmählich seinem Weg und drehen Sie den Rollenhalter manuell im Uhrzeigersinn, bis der rechte Stecker vollständig eingeführt werden kann
- 7) Bringen Sie die Schutzabdeckung wieder an.

Nach dem Dosierer an der richtigen Stelle platzieren.

Stellen Sie den Dosierer mit der Schraube (Abb. H) im Uhrzeigersinn und gegen den Uhrzeigersinn ein, um die zugeführte Menge zu erhöhen oder zu verringern.

Dosierungszeit: 1 bis 25 Sek. Spülflüssigkeitsmengen von 0,2 g entsprechen einem Abstand von 2 cm im transparenten Versorgungsrohr mit einem Querschnitt von 4 × 7 mm. Der Dosierer darf nicht leer laufen oder ohne Produkt bleiben. Informationen zum Befüllen des Dosiergeräts und des Anschlussrohrs zwischen Dosiergerät und Tank finden Sie im Abschnitt „Verwendung“ unter dem Punkt „Peristaltisches Dosiergerät“.

## Sicherheitsmaßnahmen und Anwenderschulung

Das Fachpersonal, das die Installation und den elektrischen Anschluss durchführt, muss den Benutzer ordnungsgemäß über die Bedienung des Geräts und die möglichen zu beachtenden Sicherheitsmaßnahmen informieren. Der Installateur muss dem Benutzer auch eine praktische Demonstration des Benutzerhandbuchs zur Verfügung stellen und die mit dem Gerät gelieferten schriftlichen Anweisungen hinterlassen.

Dieses Gerät wird Ihnen mit Abmessungen und Anschlüssen von Energiequellen geliefert - technisches Blatt - Schaltplan.

## Programmierung von Zyklen für den Regenerationsstart















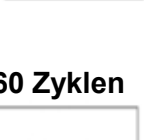
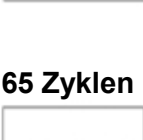
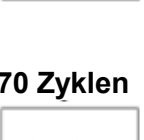
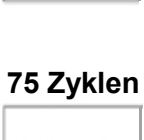



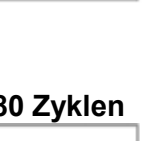
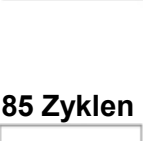
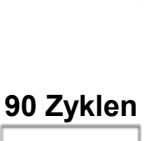
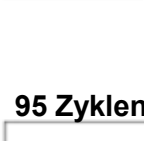

Die auf der Karte vorhandenen DIP-Schalter dienen zur Einführung der Regenerationszyklen (LED zeigt an, dass der Regenerationszyklus erreicht wurde). Es ist ratsam, die Regeneration als ersten Vorgang der Maschine zu programmieren und dann die Schalter zu positionieren DIP nach Wunsch. Wenn keine Programmierung durchgeführt wird, berechnet die Karte die Zyklen nicht.

### Wie geht es weiter?

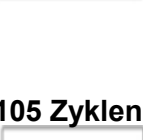
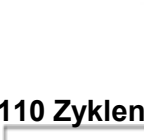
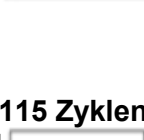
Maschinenzustand: Maschine aus (fehlende Stromversorgung), Tür offen.

Stellen Sie die DIP-Schalter so ein, dass die Anzahl der Zyklen für die Regenerationswarnung ausgewählt wird.

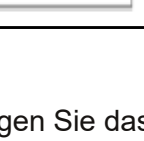
Siehe Tabelle

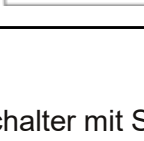
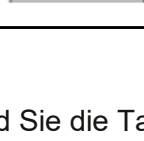
<b>Zählen deaktiviert</b>	<b>45 Zyklen</b>	<b>50 Zyklen</b>	<b>55 Zyklen</b>
WIR 	EIN 	EIN 	EIN 
AUS 	AUS 	AUS 	AUS 
<b>60 Zyklen</b>	<b>65 Zyklen</b>	<b>70 Zyklen</b>	<b>75 Zyklen</b>
WIR 	EIN 	EIN 	EIN 
AUS 	AUS 	AUS 	AUS 
<b>80 Zyklen</b>	<b>85 Zyklen</b>	<b>90 Zyklen</b>	<b>95 Zyklen</b>
WIR 	EIN 	EIN 	EIN 
AUS 	AUS 	AUS 	AUS 
<b>100 Zyklen</b>	<b>105 Zyklen</b>	<b>110 Zyklen</b>	<b>115 Zyklen</b>
WIR 	EIN 	EIN 	EIN 
AUS 	AUS 	AUS 	AUS 

Versorgen Sie das Gerät nach dem Einstellen der DIP-Schalter mit Strom, während Sie die Taste A-2 weiter drücken.

Warten Sie, bis die Zyklus-LED (A-5) erlischt, und lassen Sie dann die Taste A-2 los. Der programmierte Zyklus wird dann gespeichert.

Bei Bedarf kann es während der Programmierphase mit den DIP-Schaltern geändert werden.

Bringen Sie den DIP-Schalter wieder in den ursprünglichen Zustand. Warten Sie nach diesen Einstellungen eine Sekunde und schalten Sie das Gerät aus.

Die Anzahl der Zyklen wird bei jedem Zyklusstart erhöht. Wenn die programmierte Anzahl von Zyklen erreicht ist, kann sie nur durch Starten des Regenerationszyklus gestoppt werden.

## Waschmittelinjektor im Tank

Die Maschine hat ein Ø8,5-Loch an der Rückwand des Tanks, um den Waschmittelinjektor aufzunehmen. Machen Sie keine weiteren zusätzlichen Löcher und entfernen Sie diese gegebenenfalls, indem Sie die Rumpfplatten entfernen.

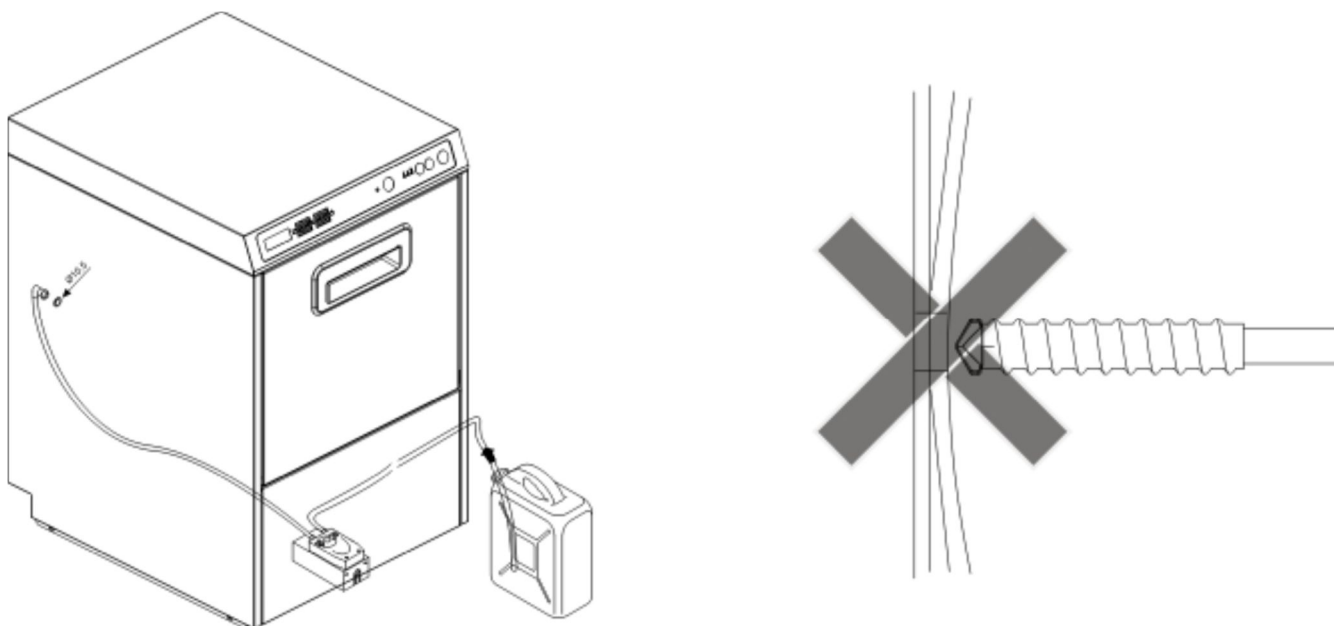

## VERWENDEN

Lesen Sie die Anweisungen in diesem Handbuch sorgfältig durch : Sie erhalten wichtige Informationen zur sicheren Verwendung und Reinigung dieser Maschine.

Bewahren Sie es sorgfältig auf. Dieses Gerät darf nur für die Verwendung bestimmt sein, für die es entwickelt wurde, dh zum Waschen von Tellern, Gläsern, Tassen und anderen verwandten Gegenständen, die für den Korb geeignet sind, in dem sie untergebracht sind. Jede andere Verwendung wäre unsachgemäß, gefährlich und wird nicht empfohlen.

Das Gerät darf nur von entsprechend geschultem Personal verwendet werden.

Das Gerät darf nicht von Kindern oder Personen mit eingeschränkter körperlicher, sensorischer oder geistiger Leistungsfähigkeit oder ohne ausreichende Erfahrung oder Ausbildung verwendet werden, es sei denn, sie werden beaufsichtigt oder geführt.

Kinder sollten beaufsichtigt werden, um sicherzustellen, dass sie nicht mit dem Gerät spielen.

Die Verwendung dieses Geräts erfordert die Einhaltung einiger grundlegender Regeln :

- Bewegen Sie das Gerät niemals von seinem ursprünglichen Standort.
- Öffnen Sie das Wasserversorgungsventil, bevor Sie das Gerät einschalten.
- Reinigen Sie das Gerät niemals mit ätzenden oder sauren Produkten, Stahlwolle oder Drahtbürsten.
- Das Gerät kann nicht mit direkten Wasserstrahlen oder Hochdruckdüsen gereinigt werden.
- Trennen Sie das Gerät nach dem Gebrauch jeden Tag vom Stromnetz, indem Sie den Strom aus der Stromversorgungsleitung mit dem vor der Maschine installierten Hauptschalter abschalten.
- Lassen Sie die Maschine nicht in einem Raum mit einer Temperatur um oder unter 0 ° C.

• Das Geräusch an den Seiten- und Vorderwänden beträgt weniger als 70 dB (A).

Der Hersteller dieses Geräts lehnt jede Verantwortung für Schäden an Personen oder Gegenständen ab, die :

- Nichteinhaltung der oben genannten Anweisungen ;
- Eingriffe zur Wartung, Einstellung oder Reparatur des Geräts durch nicht kompetentes Personal ;
- Modifikationen, Dosiergeräte oder angewandte Geräte, die die ursprüngliche Funktion des Geräts in irgendeiner Weise verändern können.

Sobald die Stromversorgung über den Schalter an der Wand unterbrochen ist, darf nur kompetentes Personal die Paneele von der Maschine entfernen.

## Beschreibung der Maschine

DE

**Schalttafel :** Es befindet sich oben an der Maschine

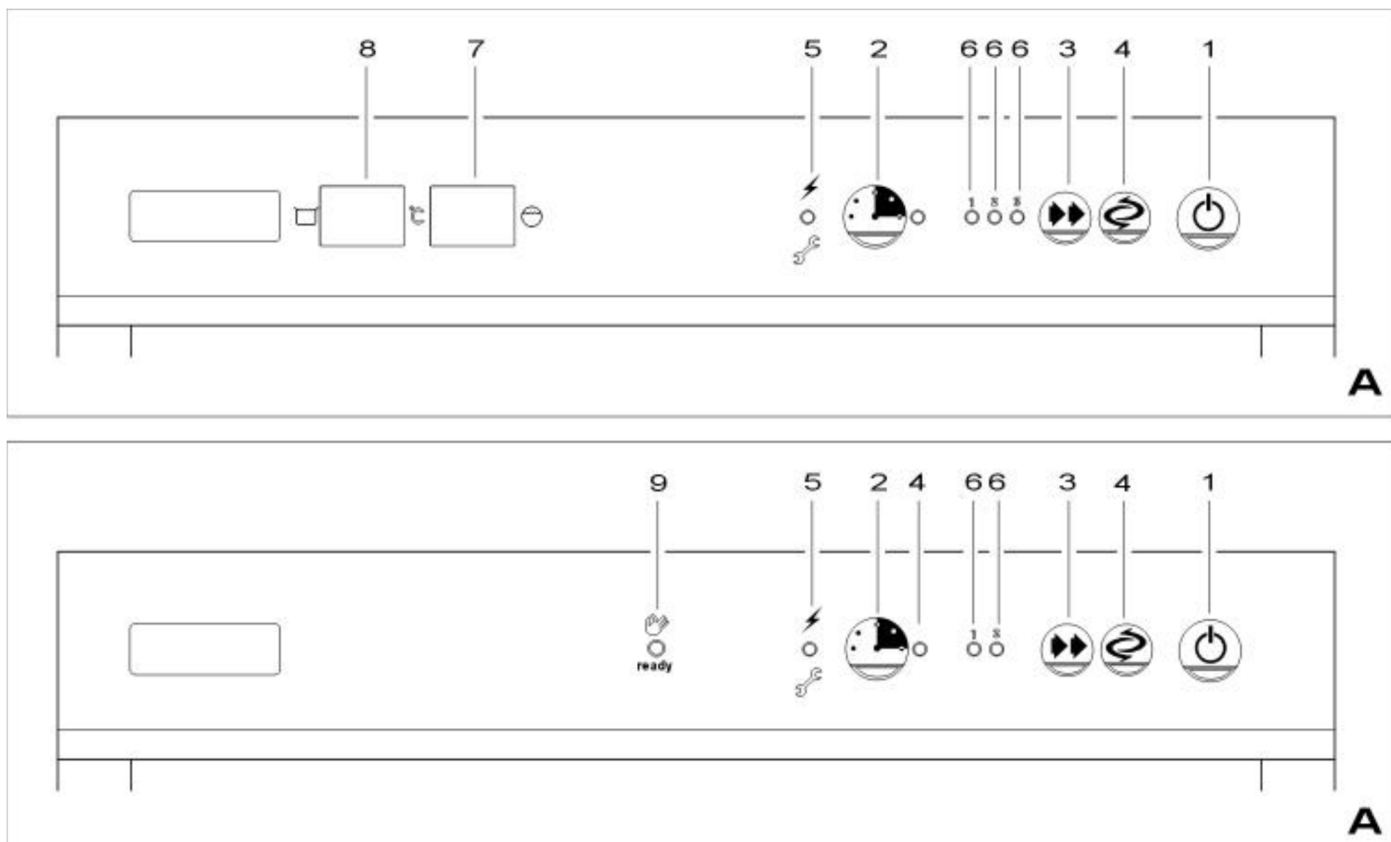

1. Leitungsschalter
2. Starttaste für Zyklus / Ablauf
3. Zykluswahltaste
4. Starttaste und Kontrollleuchte für die Regeneration
5. Stromversorgungsanzeige
6. Kontrollleuchte für die Zyklusauswahl
7. Warmwasserbereiter-Thermometer (falls vorhanden)
8. Tankthermometer (falls vorhanden)
9. Maschinenfertige Anzeigelampe (falls vorhanden)

### Maschine einschalten

Schalten Sie die Maschine mit dem Wandschalter ein: LED A-5 leuchtet auf. Drücken Sie die Taste A-1 mindestens 1 Sekunde lang, um das Gerät einzuschalten. Die Kontrollleuchte A-5 erlischt und die erste Wassereinstellung wird durchgeführt.

### Maschine ausschalten

Die Maschine wird ausgeschaltet, indem die Taste A-1 mindestens 1 Sekunde lang gedrückt wird. Alle Systemfunktionen werden unterbrochen und alle LEDs am Thermometer-Bedienfeld erlöschen, mit Ausnahme der LED A-5, die dauerhaft leuchtet.

### Waschprogramme

Der Geschirrspüler verfügt über mehrere Waschprogramme, die über das Bedienfeld ausgewählt werden können.



## Programmanzeigen Dauer

Kurzwäsche (falls vorhanden) für leicht verschmutztes Geschirr 1 min

Normales Waschen für normal verschmutztes Geschirr 2 min

Langes Waschen für stark verschmutztes Geschirr 3 min

Erweiterte Wäsche (falls vorhanden) für kleine Töpfe oder Küchenutensilien max. 8 min

Harzregenerationsprogramm (falls der Enthärter vorhanden ist) zur Regeneration der Harze im Enthärter 21 min

Entleeren des Tanks (falls vorhanden), um das Wasser aus dem Tank zu entleeren. 2 min 20 sek.

## Betrieb

Nach dem Einschalten der Maschine über den Hauptwandschalter leuchtet die LED A-5 auf, um das Vorhandensein von Spannung in der Maschine anzuzeigen. Halten Sie die EIN / AUS-Taste (A-1) mindestens 3 Sekunden lang gedrückt.

Die Maschine wird durch Aktivieren der Befüllung des Tanks und des Warmwasserbereiters für den Betrieb vorbereitet. Sobald der Füllstand erreicht ist und die Erwärmung abgeschlossen ist (sie werden eingeschaltet), werden die Thermometer (falls vorhanden) und die Kontrollleuchte für den mittleren Zyklus (A. -6) leuchten auf dem Panel. Warten Sie einige Minuten, bis die von den Thermometern angezeigten Temperaturen (A-7 und A-8) ungefähr 85 ° C für den Warmwasserbereiter und ungefähr 60 ° C für den Tank oder die Beleuchtung der Kontrollleuchte entsprechen. A-9, falls vorhanden. Ab diesem Moment aktiviert das Drücken der Zyklustaste A-3 das Waschprogramm. Der Beginn ist nicht an die Temperaturen des Tanks und des Warmwasserbereiters gebunden. Die Maschine arbeitet mit automatischen Zyklen, die aus Waschen, Entleeren und Spülen bestehen. Der Aufheller wird mit dem Dosierer dosiert, der sich im Boden der Maschine befindet und über den mit der Außenseite verbundenen Behälter versorgt wird. Die Waschmitteldosierung erfolgt manuell oder mit einem internen oder externen Dosierer.

### • Waschen:

Die Pumpe transportiert die Waschlösung von der Wanne zum Geschirr, durch den Hydraulikkreislauf und die oberen und unteren Rollen. Während der Zirkulation durchläuft die Lösung ein Filtersystem, das feste Partikel einfängt und das Laufrad der Pumpe schützt.

### • Evakuierung:

Nach dem Waschen stoppt die Maschine einige Sekunden, um die Spüllösung abzulassen.

### • Spülen:

In der letzten Phase des Programms wird das gewaschene Geschirr mit sauberem heißem Wasser aus dem Warmwasserbereiter gespült, um die Rückstände der Waschlösung zu entfernen. Das Spülwasser wird auch verwendet, um das Geschirr so zu erhitzen, dass es außerhalb der Maschine perfekt trocknen kann, und um die in der Wanne enthaltene Waschlösung zu regenerieren.

## Spülhilfsdruckspender

Während jeder Spülung wird die Dosiervorrichtung aktiviert, um eine Produktmenge in den Überhitzer einzuspritzen, die von 1 cm<sup>3</sup> bis 3 cm<sup>3</sup> variieren kann, was einer Länge entspricht, die in das kleine Rohr von etwa cm 8 bis cm 24 gesaugt wird. Die Menge der Flüssigkeit wird durch die Drehung der vorderen Schraube (E) reguliert.

Wenn die Regelschraube vollständig eingeschraubt ist, beträgt die Menge daher 1cc. Füllen Sie bei der ersten Verwendung die Zuleitung, indem Sie mehrmals auf die vordere Regelschraube des Dosierers drücken.

Warnung: Der minimale Versorgungsdruck, der während der Endspülung am Wasseranschluss der Maschine gemessen wird (Durchflussdruck), darf auch bei Vorhandensein anderer geöffneter Hähne nicht weniger als 180 kPa (1,8 bar) betragen die gleiche Zeile.

Das Auftreten von bläulichen Flecken auf dem Geschirr und die Bildung von Schaum in der Waschwanne bedeutet, dass die Menge an Klarspüler übermäßig hoch ist. Mit Wassertropfen bedeckte Schalen, die eher langsam trocknen, weisen darauf hin, dass die Menge an Klarspüler nicht ausreicht oder dass die Gläser eine leichte Stärkebeschichtung aufweisen, die durch Einweichen der Gläser für einige Minuten entfernt werden kann. in Wasser mit starkem Waschmittelzusatz (1:10).

## Peristaltischer Waschmittelspender (optional)

Während des Spülens wird der peristaltische Spender aktiviert, um das Reinigungsmittel in den Tank zu injizieren. Vor dem Gebrauch der Maschine müssen die Dosiereinheit und ihre Zuleitung gefüllt sein. Stellen Sie zu diesem Zweck sicher, dass der Waschmittelbehälter voll ist: Führen Sie eine erste Befüllung durch, ohne das Überlaufrohr zu platzen, und dies, bis das Zufuhrrohr vollständig gefüllt ist. Um eine Anpassung durchzuführen, fordern Sie die Intervention eines qualifizierten Technikers an.

## Klarspülerspender (optional)

Während des Waschens wird der peristaltische Dosierer aktiviert, um die Spülflüssigkeit in den Überhitzer zu injizieren. Die Dosiereinheit und ihre Zuleitung müssen vor Gebrauch der Maschine gefüllt werden. Stellen Sie dazu sicher, dass der Klarspülerbehälter voll ist. Führen Sie während des Waschvorgangs durch Öffnen der Tür einige kurze Abbrüche durch, die durch eine Pause von mindestens 10 Sekunden unterbrochen werden, bis der Schlauch nicht mehr voll ist. Um eine Anpassung durchzuführen, fordern Sie die Intervention eines qualifizierten Technikers an.

## Wasserstand einstellen

Beim Befüllen des Tanks oder wenn der Wasserstand im Tank niedrig ist, werden das Spülmagnetventil + die elektrische Spülpumpe (falls vorhanden) zum Befüllen aktiviert. Wenn das Wasser den erforderlichen Stand erreicht hat, endet die Befüllung (das Spülmagnetventil schaltet sich erst nach der ersten Befüllung mit einer Verzögerung von 15 Sekunden aus). Während der gesamten Füllphase ist die Starttaste für Zyklus 2 deaktiviert.

## Waschgang

Der Waschzyklus besteht aus 3 verschiedenen Phasen: WASCHEN, PAUSE, SPÜLEN und wird durch Drücken der Taste A-2 aktiviert. Die Dauer der Waschphase (kurzer, mittlerer und langer Zyklus) kann mit der Zyklusauswahl Taste A-3 gewählt werden. Während des gesamten Zyklus blinkt die ausgewählte Zyklusanzeige 6 (Frequenz 1 Sekunde).

Der Zyklus startet nicht, wenn:

- Der Wasserstand wird nicht erreicht (Wasserladung ist eingeschaltet).
- die Tür ist offen
- Die Maschine ist ausgeschaltet
- Die Maschine befindet sich in der Regenerationsphase

## Auswahl der Waschzeiten

Kurzes, mittleres und langes Waschen kann mit der Taste A-3 am Steuerkasten ausgewählt werden. Jedes Mal, wenn Sie die Taste A-3 drücken, leuchten die LEDs 6 auf und erlöschen nacheinander. Wenn Sie die Taste A-2 drücken, wird die Waschpumpe aktiviert. Die LED A-6 blinkt je nach ausgewähltem Zyklus während des gesamten Waschzyklus (Frequenz 1 Sekunde).

Am Ende der Waschphase gibt es eine PAUSE von 5 Sekunden Dauer.

Die Waschphasenzeit kann aufgrund der folgenden Bedingung automatisch verlängert werden.

Wenn während der Waschphase der Widerstand des Warmwasserbereiters eingeschaltet ist, beginnt der Zyklus trotzdem, aber die Zählung der Waschphase wird 10 Sekunden lang unterbrochen, bevor sie abläuft, und beginnt erneut, wenn der Heizer ausgeschaltet wird. Widerstand. Der Zyklus wird normal mit der anderen Phase fortgesetzt.

NB: Wenn sich der Widerstand des Warmwasserbereiters nicht ausschaltet, wird der Zyklus für einen Zeitraum von fortgesetzt

max. 8 Minuten, dann werden die Pausen- und Spülphasen durchgeführt; LED A-5 beginnt zu blinken (Frequenz 0,3 Sekunden) und blinkt auch nach Beendigung des Zyklus. Um das Blinken zurückzusetzen, muss das Gerät aus- und wieder eingeschaltet werden (Taste A-1), wobei darauf zu achten ist, dass die technische Unterstützung über diese Anomalie informiert wird.

## Erweiterter Zyklus

Um einen längeren Zyklus durchführen zu können, muss die Taste A-3 betätigt werden, bis die Lichter A-6 zusammen leuchten. Sie müssen lediglich die Taste A-2 drücken, um den erweiterten Zyklus zu starten. Für den verlängerten Waschzyklus ist jedoch eine maximale Dauer von 8 Minuten vorgesehen, an deren Ende die Pausen- und Spülphasen durchgeführt werden. Im Gegensatz zu den anderen Zyklen kann der "erweiterte" Zyklus von der WASH-Phase zur PAUSE-Phase vor Ablauf der 8 Minuten durch Drücken der Taste A-2 vorgerückt werden.

## Öffnen der Tür während des Zyklus

Wenn während des Waschzyklus die Tür geöffnet wird, beginnt der Zyklus zu jedem Zeitpunkt von dem Moment an, in dem sie unterbrochen wurde.

**HINWEIS** : Wenn die Funktion "Sanftanlauf" aktiviert ist, wird die Waschpumpe immer im gleichen Modus reaktiviert.

## Regenerationszyklus (falls Option vorhanden)

Die durchschnittliche Häufigkeit dieses Vorgangs liegt bei etwa 40 Körben (was einer Anfangshärte von 35 ° Französisch entspricht). Diese Daten können je nach Wasserhärte noch variieren. Undurchsichtige Streifen auf den Linsen weisen auf die Notwendigkeit einer Regeneration hin. Stellen Sie sicher, dass sich grobes Salz im Behälter im Tank befindet (1 kg reicht für ca. 5 Regenerationen).

Der Regenerationszyklus kann nur beginnen, wenn das Gerät bei geschlossener Tür eingeschaltet ist.

In diesem Zustand reicht es aus, die Taste A-4 mindestens 3 Sekunden lang zu drücken. Die Regenerationsphase beginnt nach dem Zünden eines Magnetventils. Die Notwendigkeit, den Regenerationszyklus zu starten, wird durch das Blinken der Kontrollleuchte A-5 (Frequenz 1 Sekunde) angezeigt.

Der gesamte Harzregenerationsprozess dauert 21 Minuten, während die Auslasspumpe (falls vorhanden) weitere 20 Sekunden eingeschaltet bleibt. Mit seiner Schließung endet auch der Regenerationszyklus.

Während des gesamten Zyklus leuchtet die Kontrollleuchte A-5 und blinkt (Frequenz 1 Sekunde). Wenn die Tür geöffnet wird, der Regenerationszyklus stoppt und alle Komponenten getrennt werden (mit Ausnahme der Auslasspumpe, falls aktiv), beginnt die Kontrollleuchte A-5 zu blinken (Frequenz 0,5 Sekunden). Der Zyklus startet automatisch wieder (Kontrollleuchte 5 blinkt mit einer Frequenz von 1 Sekunde), von wo aus er 1 Sekunde nach dem Schließen der Tür gestoppt wurde.

Am Ende des Zyklus kehrt die Maschine automatisch in den AUS-Zustand zurück.

## Manuelle Entleerung (falls vorhanden)

Manuelles Entleeren ist nur bei eingeschalteter Maschine und geöffneter Tür möglich. In diesem Zustand (Tür offen) wird die Ablasspumpe durch Drücken der Taste A-2 für mindestens 3 Sekunden für eine maximale Dauer von 2 Minuten und 20 Sekunden aktiviert.

Um es vor dem Ablaufdatum auszuschalten, drücken Sie erneut die Taste A-2 oder stellen Sie den Hauptschalter A-1 auf OFF. Während der Entleerungsphase blinken die ausgewählte Zyklusanzeige A-6 und die Türöffnungsanzeige A-5.

## Verfahren bei einem Netzwerkausfall

Für den Fall einer Unterbrechung des Versorgungsnetzes ist kein besonderes Verfahren vorgesehen.

Wenn die Stromversorgung wiederhergestellt ist, geht die Maschine in den AUS-Zustand (LED A-5 leuchtet).

## Sicherheitsgeräte

### Wassertemperatur

Die Maschine ist mit dem Warmwasserbereiter-Wartegerät ausgestattet. Wenn der Warmwasserbereiter die vom Installateur gewählte Temperatur nicht erreicht hat, bleibt der Waschzyklus in Betrieb, bis der ausgewählte Wert erreicht ist. Es bedeutet, dass:

- Die Spülung erfolgt unabhängig von der Temperatur des Versorgungswassers immer bei der gewählten Temperatur.

- Der Waschzyklus kann länger dauern als die gewählte Dauer, wenn die Vorlaufwassertemperatur nicht der auf dem technischen Datenblatt der Maschine angegebenen Temperatur entspricht.

### Türsicherheit

Wenn die Tür während eines Wasch- oder Regenerationszyklus geöffnet wird, wird der Zyklus ab dem Moment der Unterbrechung gestoppt und neu gestartet. Dieses Gerät hat keinen Einfluss auf den Tankwiderstand oder die Überhitzung und während des Entladens des Tanks.

### Tankheizungsschutz

Wenn der Wasserstand im Tank vor dem Freilegen abfällt, wird der Widerstand deaktiviert, um ein Trockenlaufen und das Risiko zu verhindern, dass Sie mit Ihren Händen eine heiße Komponente erreichen. Dieser Schutz unterbricht auch die Versorgung der Warmwasserbereiterwiderstände.

### Alarmmeldungen und Maschinenstatus

Die LEDs können eine Meldung blinken lassen, die auf Betriebs- oder Maschinenzustandsanomalien hinweist (Ausführungsphase). Die Alarmlern verhindern nicht den Betrieb der laufenden Zyklen. Es ist ratsam, den Wartungstechniker anzurufen, um ungewöhnliche Vorgänge zu vermeiden.

Maschinenzustand	LED-Zustand 5	LED-Zustand 6
Zyklus: waschen, pausieren, spülen	HALT	Blinkt 1 Sek
Warmwasserbereiter ohne Heizalarm	Blinkt 0,3 Sek	
Türöffnungsalarm während des Zyklus	Blinkt 0,5 Sek	Blinkt 1 Sek
Manuelle Entleerung		Blinkt 1 Sek
Regenerationszyklus	Blinkt 1 Sek	
Kontinuierlicher Waschzyklus		Blinkt 1 Sek
Maschine aus (Standby)	MARKT	
Regenerationsalarm	Blinkt 1 Sek	

### Thermometer-Alarmlern (falls vorhanden)

Wenn der Temperaturfühler nicht angeschlossen oder ausgeschaltet ist, zeigt die Tank- oder Überhitzer-Temperaturanzeige (A3-A4) Folgendes an:

**A4**

Wenn der Temperaturfühler kurzgeschlossen ist oder eine Temperatur von mehr als 107 ° C aufweist, zeigt die Tank- oder Überhitzer-Temperaturanzeige (A3-A4) Folgendes an:

**A5**

## Kontrollen

Vor dem Gebrauch der Maschine müssen einige Überprüfungen durchgeführt werden.

- 1) Überprüfen Sie den Wasserstand und seine Temperatur.
- 2) Überprüfen Sie den Füllstand des Waschmittelprodukts.
- 3) Überprüfen Sie den Stand der Klarspüler.
- 4) Überprüfen Sie die Temperatur der Wasserversorgung.
- 5) Waschzusätze (vergessen Sie nicht, die Versorgungsleitungen zu füllen und die Löcher im Tank zu reinigen).

Das Wasser muss unter hohem Druck aus allen Düsen verteilt werden. Die rotierenden Wasch- und Spülarms müssen sich unter dem Wasserdruck ungehindert drehen können.

Während jedes Zyklus müssen die Waschmittel- und Klarspülerspender die genaue Menge an Klarspüler und Waschmittel pumpen. Überprüfen Sie den Flüssigkeitsstand in den Tanks und ersetzen Sie sie gegebenenfalls oder füllen Sie sie bis zum Rand. Der Pumpensaugfilter muss sauber sein.

Am Ende des Zyklus muss das Geschirr, perfekt sauber, fast sofort durch Verdunstung trocknen, wobei der Korb kaum aus der Maschine genommen wird.

Jedes Mal, wenn die Maschine beim Einschalten mit der Taste A-1 ausgeschaltet wird, kehrt die Maschine zum letzten durchgeführten Waschzyklus zurück. Dies erfolgt auch bei Verwendung von Programmen mit automatischer Maschinenabschaltung wie z. B. Regeneration.

Mit Ausnahme des kontinuierlichen Waschens, das beim Zünden nie wieder vorgeschlagen wird. Wenn der Schalter durch Abschalten der Stromversorgung mit dem Wandschalter ausgeschaltet wird, wechselt die Maschine beim Einschalten in den mittleren Waschzyklus. Die Programmauswahl kann nur bei angehaltener Maschine erfolgen. Unabhängig vom laufenden Zyklus ist die Programmauswahl Taste (A-3) deaktiviert.

## Waschtipps

Tauchen Sie niemals Ihre bloßen Hände in das Waschwasser. In diesem Fall sofort und gründlich unter kaltem Wasser abspülen. Stellen Sie Geschirr, Tassen, Gläser und Besteck in die Körbe (B). Stellen Sie das Geschirr mit den Stützstangen nach oben in den Spezialkorb.

Legen Sie das Besteck mit dem Griff nach unten. Es ist ratsam, Gläser und Glasbehälter zu Beginn der Arbeit oder nach dem Wechseln des Wassers im Tank zu waschen. Um Waschmittel und elektrische Energie zu sparen, empfehlen wir, die Körbe erst zu waschen, wenn sie voll sind. Achten Sie darauf, sie nicht zu überladen. Vermeiden Sie es, Geschirr zu stapeln. Um die Maschinenwartung zu minimieren und die Qualität des Endergebnisses wesentlich zu verbessern.

Es wird empfohlen, das Geschirr vor dem Einsetzen in die Maschine zu reinigen und Papier, Zitronenscheiben, Zahnstocher, Olivensteine usw. zu entfernen, die den Filter im Tank verstopfen könnten. Dadurch wird die Wascheffizienz verringert. Es ist auch ratsam, das Geschirr zu spülen, bevor eventuelle Rückstände trocknen.

Wenn nötig, legen Sie das Geschirr einige Minuten in Seifenwasser, bevor Sie es in die Maschine stellen.

## BETRIEB

**Öffnen Sie den Wasserhahn und aktivieren Sie den Hauptschalter an der Wand**



Gerätestart, drücken Sie eine Sekunde lang

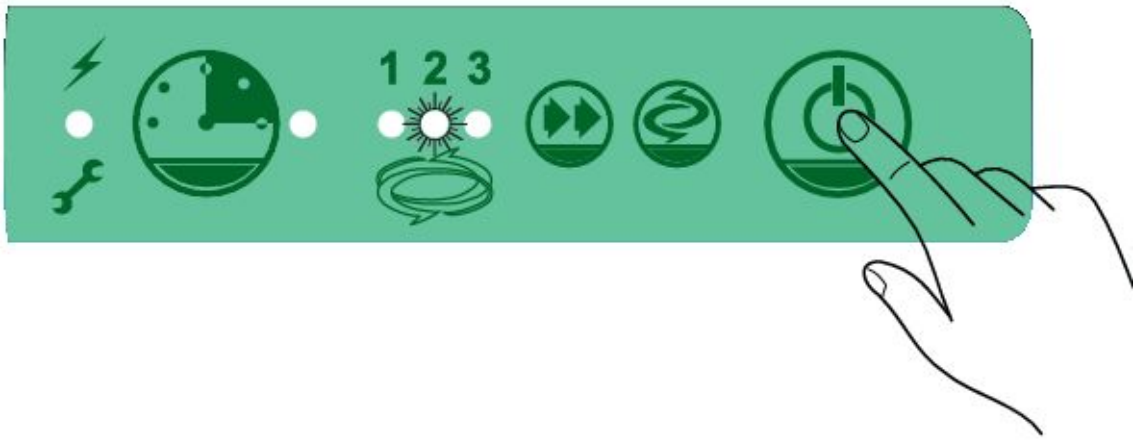

Wählen Sie Zyklus

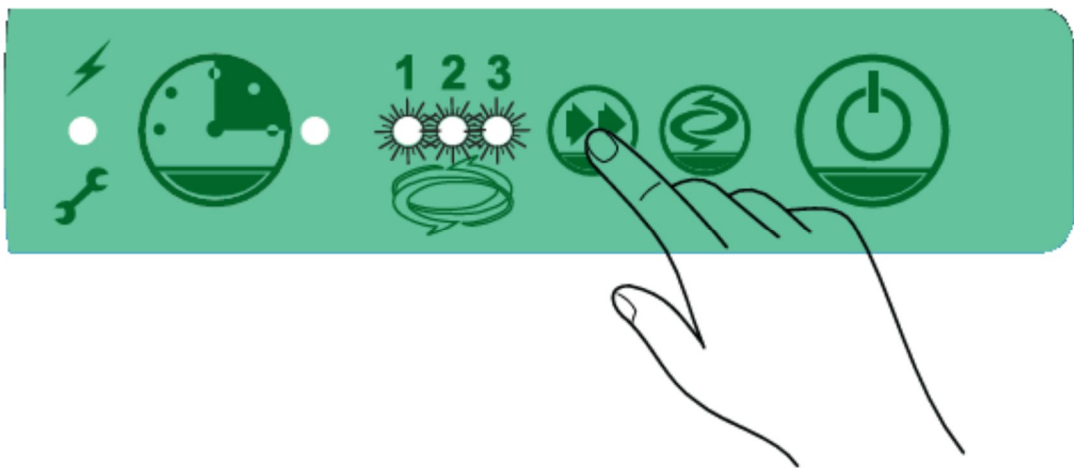

Manueller Start



# Pumpenstart ablassen



2 Sekunden lang drücken



Handbuch



Pumpenstopp ablassen

Automatisch

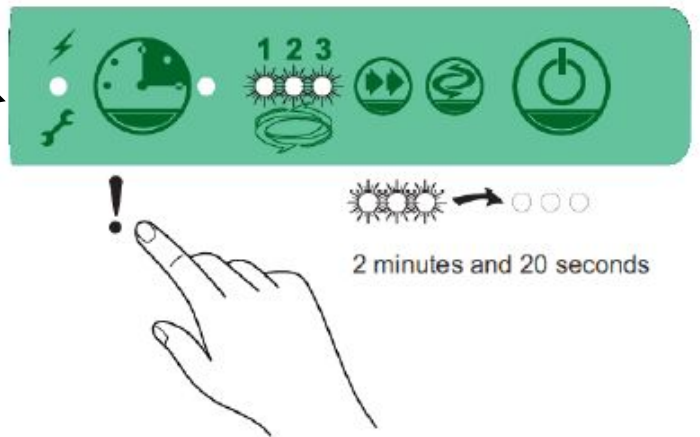

2 minutes and 20 seconds

Regenerationsstart

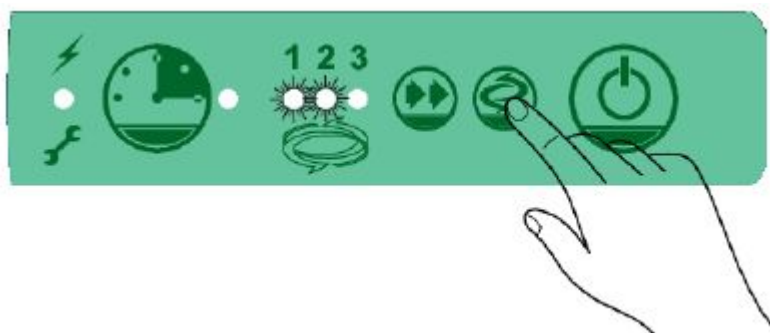

≥ 3 sec.

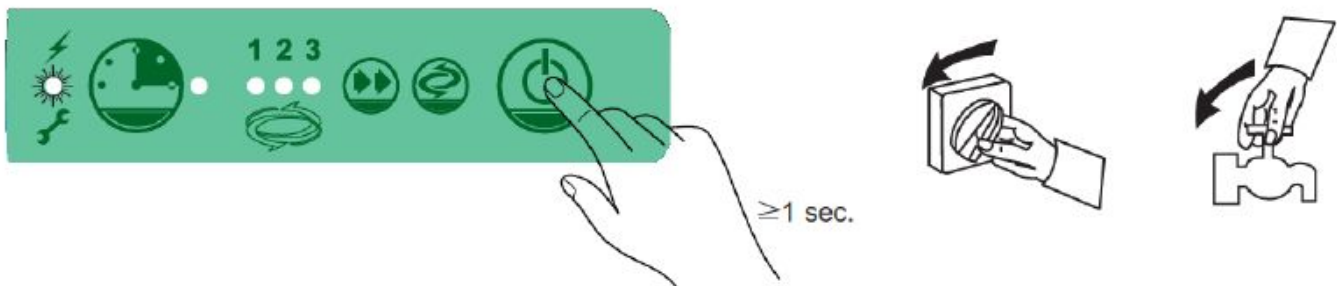

## 5. REINIGUNG UND WARTUNG

### 5.1 Sicherheitshinweise

Alle Wartungs-, Reinigungs- und Reparaturarbeiten am Gerät müssen mit einem nicht angeschlossenen Gerät (von allen elektrischen Quellen getrennt) durchgeführt werden.

Die Verwendung von ätzenden Reinigungsmitteln und Backpulver zur Reinigung ist verboten. Wasser darf nicht in das Gerät gelangen.

Tauchen Sie das Gerät niemals in Wasser oder andere Flüssigkeiten.

Verwenden Sie für diesen Zweck bestimmte Produkte der Marke Casselin.

### **⚠** WARNUNG

Das Gerät kann nicht mit einem direkten Wasserstrahl (kein Druckwasserstrahl) gereinigt werden.

### 5.2 Tägliche Wartung

Es ist wichtig, das Innere der Maschine mindestens zweimal täglich oder noch besser zu reinigen, wenn Sie feststellen, dass sich Abfall auf dem Filter im Tank befindet. Entfernen Sie die Filter aus dem Tank, falls vorhanden (C-10), um sie zu reinigen. Entleeren Sie das Wasser aus dem Tank, indem Sie den Überlaufstopfen anheben

(C-2) Entfernen Sie den Pumpenfilter (C-4) und reinigen Sie ihn.

Reinigen Sie den Tank und entfernen Sie eventuelle Rückstände und feste Abfälle.

Stellen Sie sicher, dass sich die rotierenden Waschsprayarme drehen können. Reinigen Sie mit einer feinen Spitze die Löcher in den Düsen, die durch feste Elemente blockiert werden könnten.

Setzen Sie alle verschiedenen Elemente in umgekehrter Reihenfolge wieder ein. Lassen Sie die Gerätetür angelehnt, wenn Sie sie nicht benutzen.

Halten Sie die Oberflächen des Stahlgeräts immer sehr sauber, um das Risiko einer Oxidation oder eines chemischen Angriffs aller Art zu vermeiden.

### **VERWENDEN SIE DAS GERÄT NIEMALS OHNE SEINEN PUMPENSCHUTZFILTER.**

**Regelmäßige Wartungsarbeiten (mindestens alle 2 oder 3 Tage).**

**HINWEIS :** Waschen Sie das Gerät niemals mit direkten Wasserstrahlen oder Hochdruckstrahlen, um eine mögliche Infiltration zu vermeiden, die die ordnungsgemäße Funktion der Maschine und ihrer Sicherheitsvorrichtungen beeinträchtigen kann, und das Risiko von die Garantie verlieren.

Lassen Sie die Maschine gemäß dem oben beschriebenen Verfahren vollständig ab.

- Schalten Sie das Gerät durch Drücken der Leitungstaste (A-1) aus (Position "0").
- Schalten Sie die Stromversorgung mit dem Hauptschalter vor dem Gerät aus.



- Reinigen Sie die Tankfilter (C-4) und den Pumpenfilter (C-1).
- Entfernen Sie die oberen und unteren rotierenden Arme des Spülsprays (C-7), indem Sie den zentralen Befestigungsring abschrauben.
- Überprüfen und reinigen Sie alle Düsen.
- Zerlegen Sie die oberen und unteren rotierenden Waschsprayarme (C-6) und entfernen Sie sie von den Rotationsstiften.
- Überprüfen und reinigen Sie alle Düsen.
- Reinigen Sie den Tank gründlich.
- Setzen Sie alle verschiedenen Elemente in umgekehrter Reihenfolge wieder ein.
- Lassen Sie die Gerätetür bei Nichtgebrauch angelehnt.
- Reinigen Sie die Außenflächen des Geräts mit Wasser und Seife, spülen Sie sie anschließend aus und trocknen Sie sie gründlich ab.

**HINWEIS : Verwenden Sie zum Reinigen von Edelstahl niemals Stahlspäne, Strohhalme oder Bürsten.**

Nach einer bestimmten Anzahl von Verwendungen, die je nach Härte des verwendeten Wassers mehr oder weniger variabel sind, bilden sich das im Wasser vorhandene Calciumsalz und das Magnesium an den Innenwänden des Heiztanks, der Rohre und der Tank, eine Ablagerungsschicht, die auf lange Sicht die ordnungsgemäße Funktion des Geräts beeinträchtigen kann. Das Gerät muss daher regelmäßig von qualifiziertem Personal entkalkt werden. Im Falle einer Störung im Betrieb der Maschine oder einer Störung den Strom durch Abschalten des Hauptschalters abschalten und ein qualifiziertes Hilfezentrum anrufen.

### **Maschinenstopp**

Bei längerer Nichtbenutzung empfehlen wir aus hygienischen Gründen folgende Vorgänge:

- Füllen Sie die Maschine mit Wasser ohne Reinigungsmittel.
- einige leere Zyklen ausführen;
- komplett leer

Wiederholen Sie diese Sequenz mehrmals, bis das Abflusswasser vollständig sauber ist, was darauf hinweist, dass Schmutz- und Reinigungsmittelrückstände vollständig entfernt wurden. Schließen Sie den Vorgang bei sehr langen Ausfallzeiten ab, indem Sie die Edelstahloberflächen mit Vaseline überziehen. Lassen Sie das Wasser im Heiztank und in den internen Kreisläufen von qualifiziertem Personal ablassen, um die Gefahr der Eisbildung zu vermeiden.

### **Reinigen und Waschen**

Desinfizieren Sie die Maschine mindestens einmal pro Woche mit speziellen Desinfektionsmitteln. Schließen Sie den Vorgang durch wiederholtes Vakuumspülen für einige Minuten ab.

(Füllen Sie den Tank, ohne dass sich der Überlauf in seinem Sitz befindet.)

**Hinweis: Sobald das Gerät vom Stromnetz getrennt ist, kann nur qualifiziertes Personal die Verkleidungen entfernen.**

### 5.3 Sicherheitshinweise zur Wartung des Geräts

Täglich auf Beschädigung des Netzkabels prüfen. Verwenden Sie das Gerät niemals, wenn das Kabel beschädigt ist. Wenn das Kabel defekt ist, muss es von einem qualifizierten Techniker ersetzt werden.

Wenden Sie sich im Fehlerfall an Ihren Händler.

Wartungs- oder Reparaturarbeiten dürfen nur von einem Fachmann durchgeführt werden.

### **HINWEIS**

Ziehen Sie im Fehlerfall den Stecker aus der Steckdose, lassen Sie es abkühlen und wenden Sie sich an Ihren Händler. Wenn das Gerät nicht startet, überprüfen Sie Ihr Netzkabel. Das Gerät sollte nicht an eine Mehrfachsteckdose, sondern direkt an eine Steckdose angeschlossen werden. Bei anderen Anomalien wenden Sie sich an Ihren Händler.

## 6. BETRIEBSUNREGELMÄSSIGKEIT

ANOMALIE	URSACHEN	ERLÄUTERUNG
Das Gerät funktioniert nicht, die Heizungsanzeige leuchtet nicht auf.	<ul style="list-style-type: none"> <li>&gt; Das Netzkabel ist nicht eingesteckt.</li> <li>&gt; Die Netzteilsicherung hat ausgelöst.</li> <li>&gt; Das Netzteil funktioniert nicht.</li> <li>&gt; Der Sicherheitsthermostat hat ausgelöst.</li> <li>&gt; Der Sicherheitsthermostat ist beschädigt.</li> </ul>	<ul style="list-style-type: none"> <li>&gt; Schließen Sie das Netzkabel richtig an.</li> <li>&gt; Überprüfen Sie alle Ihre Sicherungen.</li> <li>&gt; Überprüfen Sie die Position der Box.</li> <li>&gt; Drücken Sie die Reset-Taste in der Box.</li> <li>&gt; Wenden Sie sich an Ihren Händler.</li> </ul>
Das Gerät ist eingeschaltet, erwärmt sich jedoch nicht. Die Heizungsanzeige bleibt aus.	<ul style="list-style-type: none"> <li>&gt; Der Sicherheitsthermostat ist gestartet.</li> <li>&gt; Der Widerstand funktioniert nicht mehr.</li> <li>&gt; Kontakt mit beschädigtem Heizelement.</li> </ul>	Wenden Sie sich an Ihren Händler.
Die angeforderte Temperatur wird nicht erreicht.	Thermostat ist beschädigt.	Wenden Sie sich an Ihren Händler.
Das Heizelement stoppt nach einer bestimmten Zeit.	Der Sicherheitsthermostat ist gestartet.	Klicken Sie im Verteilerkasten auf die Schaltfläche Zurücksetzen.

### **HINWEIS**

Die oben genannten Störungen werden nur als Hinweis angeführt und bleiben virtuell. Bei Bedenken wenden Sie sich an Ihren Händler.

### **HINWEIS**

Abfälle von gebrauchten Geräten: Jedes gebrauchte Gerät muss bei seiner Entsorgung den in seinem Land geltenden Vorschriften \* entsprechen. Es ist wichtig, das Gerät vor der Entsorgung unbrauchbar zu machen, indem Sie das Netzkabel entfernen.

*\* in Bezug auf Ökologie und Recycling*

## LAVAVAJILLAS DOBLE PARED



## CLVAD - CLVADPV - CLVADPVAD

SAS CASSELIN  
185 A rue Louise Labbé 69970 Chaponnay FRANCE  
Tel: +33 (0) 4 82 92 60 00 - Correo: [contact@casselin.com](mailto:contact@casselin.com)

# RESUMEN

## 1. PRESENTACIÓN

- 1.1 Información
- 1.2 Descripción de símbolos
- 1.3 Derechos de autor
- 1.4 Declaración de conformidad
- 1.5 Garantía

## 2. SEGURIDAD

- 2.1 Principios
- 2.2 Uso previsto
- 2.3 Instrucciones de seguridad para usar el dispositivo

## 3. TRANSPORTE, EMBALAJE Y ALMACENAMIENTO

- 3.1 Inspección después del transporte
- 3.2 Embalaje
- 3.3 Almacenamiento

## 4. INSTALACIÓN Y USE

- 4.1 Instrucciones de seguridad
- 4.2 Instalación, uso y operación

## 5. LIMPIEZA Y MANTENIMIENTO

- 5.1 Instrucciones de seguridad
- 5.2 Mantenimiento diario

## 6. IRREGULARIDADES DE FUNCIONAMIENTO

# 1. PRESENTACIÓN

## 1.1 Información

Esta guía de usuario sirve como información para todos sus usuarios. Describe la instalación y manejo del dispositivo. Las instrucciones de seguridad y los conocimientos técnicos del dispositivo se detallan en este manual. Son condiciones imprescindibles para el correcto uso de equipos profesionales.

Cada usuario debe seguir escrupulosamente todas las instrucciones de uso. Este manual de usuario debe mantenerse junto al producto para un uso adecuado y acceso a las instrucciones en todo momento para cada usuario.

## 1.2 Descripción de símbolos

La información, los consejos de uso y las instrucciones de seguridad se representan mediante símbolos. Es fundamental seguir estas instrucciones para evitar daños materiales y lesiones corporales.

### ADVERTENCIA

Este símbolo significa que existe un peligro que podría provocar lesiones. La concentración y la precaución son imperativas al operar este dispositivo.

### PELIGRO DE ELECTRICIDAD

Esto significa que existe un peligro asociado con la corriente eléctrica. No seguir las instrucciones puede resultar en riesgo de lesiones y muerte.

### ATENCIÓN

Este símbolo se utiliza para indicar que el incumplimiento de las instrucciones puede provocar una avería o la destrucción del dispositivo.

### **NOTA**

Este símbolo indica buenas prácticas y consejos que se deben seguir para el uso eficiente del dispositivo.

### **NOTA**

Es fundamental leer estas instrucciones de funcionamiento antes de poner en marcha el dispositivo. No aceptamos ninguna responsabilidad por daños y averías resultantes del incumplimiento de las instrucciones de funcionamiento. La empresa Casselin se reserva el derecho de realizar cambios técnicos, informativos y de marketing en nuestro producto sin previo aviso.

## 1.3 Derechos' autor

Las instrucciones de funcionamiento están protegidas por la ley de derechos de autor. No se permiten reproducciones de todo tipo y en todas sus formas, incluso parciales, así como el uso y / o transmisión de su contenido sin nuestra autorización. Cualquier violación de estas disposiciones da lugar al derecho a indemnización. Los demás derechos quedan reservados.

## 1.4 Declaración de conformidad

El dispositivo corresponde a los estándares y directivas vigentes de la Unión Europea. Lo confirmamos en la declaración de conformidad CE.

## 1.5 Garantía

Las instrucciones que se dan en estas instrucciones de funcionamiento han sido redactadas teniendo en cuenta la normativa vigente, el desarrollo técnico actual, nuestro conocimiento y experiencia. Todas las traducciones han sido preparadas con profesionalidad. Sin embargo, no aceptamos ninguna responsabilidad por cualquier error de traducción. La versión en francés adjunta es auténtica.

## 2. SEGURIDAD

Las instrucciones de seguridad sirven para prevenir peligros. Se mencionan en los capítulos individuales y se caracterizan por símbolos. Su observancia garantiza una protección óptima contra los riesgos y permite que el dispositivo funcione de manera óptima. Las instrucciones de seguridad deben estar disponibles y ser legibles en los dispositivos.

### 2.1 Principios

Se establecen instrucciones de seguridad para evitar errores, usos peligrosos y averías. Por lo tanto, el dispositivo no debe transformarse ni utilizarse para un uso inadecuado. El dispositivo está diseñado de acuerdo con las normas técnicas desarrolladas actualmente. Este aviso debe conservarse. El aparato debe ser utilizado en locales previstos para este propósito y solo por una persona responsable que tenga conocimiento del funcionamiento del aparato.

### 2.2 Uso previsto

El funcionamiento del dispositivo y la seguridad de uso solo están garantizados en el caso de un uso normal y correcto del dispositivo. El montaje y las intervenciones técnicas deben ser realizadas por profesionales.

#### ATENCIÓN

Cualquier otro uso se considera inadecuado. Cualquier acusación relacionada con el uso indebido del dispositivo no es admisible y caducará. El uso correcto corresponde al uso descrito en estas instrucciones de funcionamiento. El uso adecuado corresponde al cumplimiento de las normas de seguridad, higiene, limpieza y mantenimiento.

### 2.3 Instrucciones de seguridad para el uso del dispositivo

Las indicaciones relativas a la seguridad laboral se refieren a las ordenanzas de la Unión Europea vigentes en el momento de la fabricación del dispositivo. Para el uso comercial del dispositivo, el operador se compromete, durante la duración de su uso, a comprobar el cumplimiento de las medidas citadas en materia de seguridad laboral con el estado actual del arsenal de asesoramiento y a Cumplir con la nueva normativa. Para países fuera de la UE, se deben observar las leyes y disposiciones del país. También deben observarse todas las disposiciones de protección del medio ambiente.

#### ATENCIÓN

El dispositivo debe ser manipulado por personas con medios físicos e intelectuales suficientes. Las personas con medios físicos e intelectuales limitados deben ser supervisadas para usar este dispositivo. Uso prohibido para niños y menores (excepciones realizadas dentro de un marco legal previsto por la ley)  
En caso de que una tercera persona utilice el dispositivo, el manual de usuario debe estar disponible antes de cualquier uso. Todos los nuevos usuarios deben haber leído las instrucciones de uso.  
El dispositivo solo debe utilizarse en las habitaciones previstas para este fin.

## 3. TRANSPORTE, EMBALAJE Y ALMACENAMIENTO

### 3.1 Inspección después del transporte

La verificación de la ausencia de daños y la integridad del dispositivo debe llevarse a cabo al recibir el paquete. En caso de identificación de daños debidos al transporte, rechazar o aceptar el producto entregado solo con reserva \*. A continuación, deberá presentarse una denuncia detallando los defectos observados. La percepción del daño solo es posible en el caso de una queja formulada dentro de los límites de tiempo prescritos, es decir, 24-48 horas como máximo.

\* escrito en los papeles de entrega del transportista o digital.

### 3.2 embalaje

El embalaje del dispositivo debe conservarse en caso de mudanza o para su devolución al servicio posventa. El embalaje interior y exterior deben retirarse por completo antes de utilizar el dispositivo. Deben observarse las normas vigentes en su país sobre protección del medio ambiente antes de destruir el embalaje.

### 3.3. Almacenamiento

#### ATENCIÓN

El dispositivo se puede mantener en stock, pero solo en su embalaje original cerrado.

El almacenamiento se puede realizar de acuerdo con estas condiciones:

- Almacenamiento en lugar seco y no húmedo.
- Al abrigo del sol
- Control de stock superior a 2 meses (estado general del dispositivo y todos los elementos constitutivos)
- Sin sacudidas de material
- Almacenamiento en habitación cerrada y no exterior.

## 4. INSTALACIÓN Y USO

### 4.1 Instrucciones de seguridad

#### PELIGRO DE ELECTRICIDAD

¡Peligro por corriente eléctrica!

- No debe tener contacto con fuentes de calor con el cable de alimentación.
- El cable no debe colgar del borde de la mesa o mostrador.
- El dispositivo debe estar correctamente conectado y cumplir con la normativa vigente.

#### ADVERTENCIA

En funcionamiento, el dispositivo puede alcanzar altas temperaturas. Para evitar quemaduras y accidentes, no utilice el dispositivo en mal funcionamiento y no utilice repuestos que no sean originales.

#### PELIGRO DE ELECTRICIDAD

¡Peligro por corriente eléctrica!

Si se instala incorrectamente, el dispositivo puede ser peligroso y causar lesiones. Antes de cualquier instalación, verifique los datos de la red eléctrica. Conecte el dispositivo solo cuando haya cumplimiento. El aparato debe desembalarse y comprobarse completamente antes de que un profesional lo conecte.

### 4.2 Instalación, uso y operación

#### ADVERTENCIA

La configuración de la instalación y el mantenimiento del dispositivo deben ser realizados únicamente por profesionales.

- No mueva ni incline el dispositivo durante su funcionamiento.

Los lavavajillas han sido diseñados y fabricados de acuerdo con las siguientes normas:

- Directiva de baja tensión 73/23 / CEE
- EN 60335-1 seguridad de dispositivos eléctricos
- Normas específicas EN 60335-52 para lavavajillas institucionales.

Las instrucciones contenidas en este manual brindan información valiosa e importante con respecto a la seguridad de la instalación, el uso y el mantenimiento de este dispositivo.

Se recomienda encarecidamente tenerlo en buenas manos para que los técnicos y operadores puedan consultarlo más tarde.

El aparato debe instalarse de acuerdo con las instrucciones dadas por el fabricante y solo personal profesional y competente puede instalarlo.

Estos modelos están diseñados para conexión fija únicamente.

Se recomienda no dejar los distintos elementos de embalaje (bolsas de plástico, poliestireno expandido, clavos, etc.), que representan las causas de peligro, al alcance de los niños.

Siguiendo las instrucciones de la ficha técnica, instalar en la estancia donde se colocará el aparato las instalaciones relativas al suministro eléctrico, el suministro de agua y la evacuación de aguas residuales.

### **Configurar el dispositivo**

Desembale el material de su embalaje.

Atornille los pies regulables debajo de la base en las piezas roscadas reservadas para este uso. Coloque la máquina en su lugar, asegurándose de que esté nivelada al girar estos pies.

La máquina se puede instalar debajo de la encimera, en este caso las paredes laterales y traseras pueden adherirse a las correspondientes del aparato y dejar una distancia de al menos 2 cm en la parte superior. Para evitar posibles daños debidos al escape normal de vapor de agua, asegúrese de que el equipo adyacente a la máquina no se deteriore al contacto.

Antes de conectar la máquina a la red de agua y electricidad, asegúrese, mediante la etiqueta, de las características cuidadosamente tomadas en consideración durante las distintas fases de la instalación.

Las piezas suministradas por el fabricante fueron las únicas que pudieron garantizar una perfecta conformidad de las máquinas con los datos de los esquemas, las reparaciones deben realizarse únicamente con piezas originales.

Cualquier intervención no autorizada y cualquier uso de repuestos que no sean los originales anularán automáticamente la garantía.



- A1 - Empujador de línea
- A2 - Botón de ciclo / regeneración
- A3 - Pulsador de bomba de desagüe
- A5 - Indicador de red
- A6 - Indicador de ciclo
- A7 - Indicador de activación del elemento calefactor

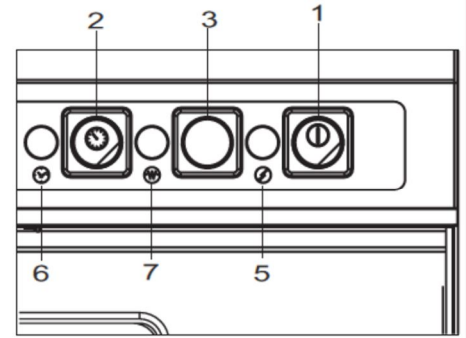

**A**

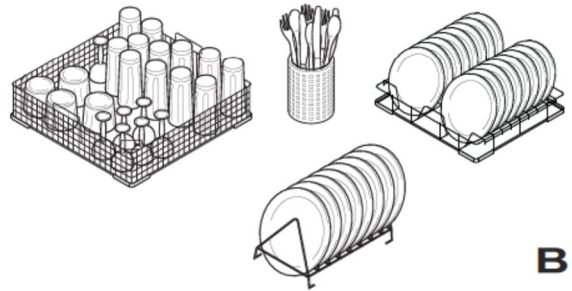
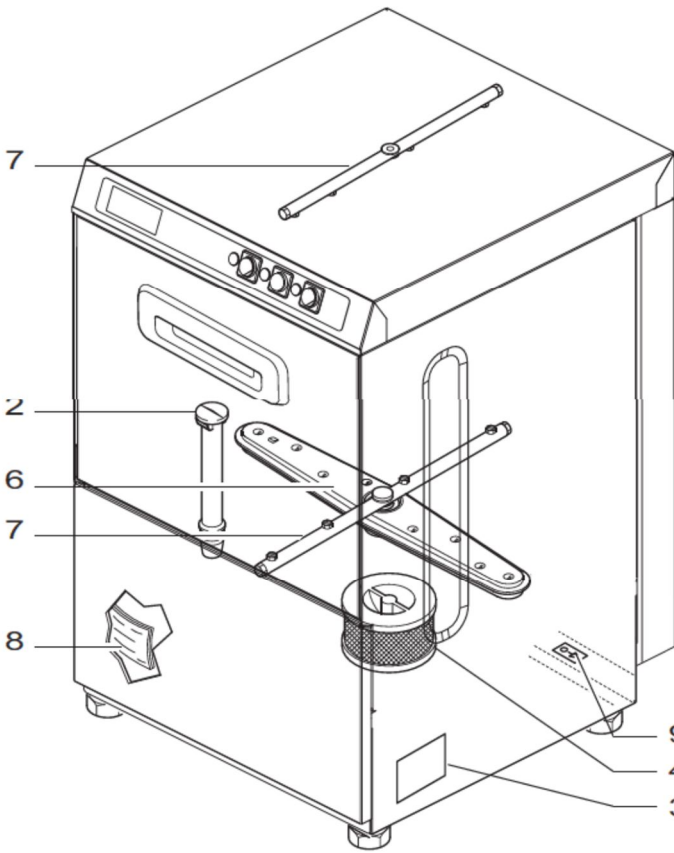

**B**

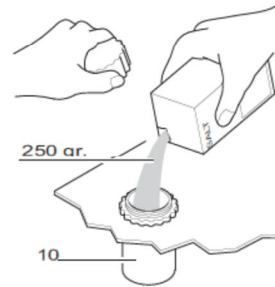

**D**

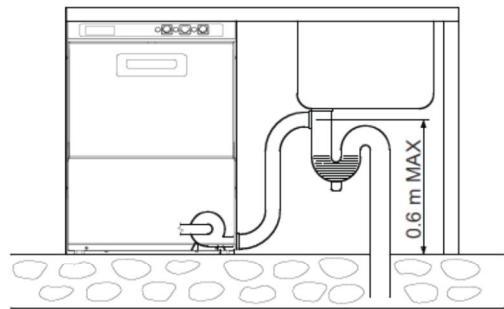

**C**

**E**

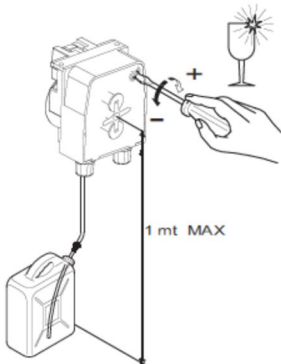

**F**

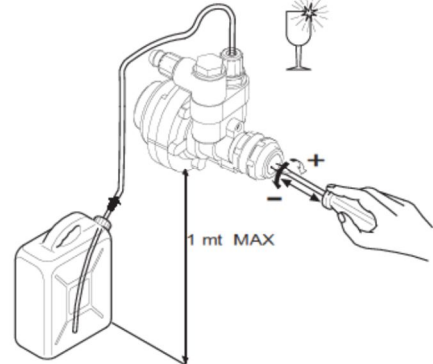

**G**

## Conexión hidráulica

Para conectar el electrodoméstico, solo use una válvula de compuerta que cortará el suministro de agua en caso de necesidad o reparación. La presión mínima de suministro, que se mide en la entrada de agua de la máquina en el momento del enjuague final (presión de flujo), debe ser al menos igual a 180 kPa (1,8 bar) o superior a 400 kPa (4 bar), o carga, para equipar cada máquina con tubería limpia, de longitud reducida y con suficiente sección transversal.

Si la presión está por debajo del mínimo requerido, se debe considerar la instalación de una bomba adicional (disponible como opción).

Si la presión estática es superior a 600 kPa (6 bar), es necesaria la instalación de un reductor de presión aguas arriba de la tubería de suministro. Compruebe que la temperatura del agua de suministro sea al menos igual a la indicada en la ficha técnica.

Se obtienen mejores resultados de lavado si la dureza del agua de alimentación está entre 7 y 12 ° F. Si la dureza del agua es superior a 12 ° F, recomendamos instalar un ablandador de agua aguas arriba de la válvula solenoide de suministro configurada para una dureza residual de 5/7 ° F.

Usando el tubo flexible, conecte la válvula solenoide de carga a la válvula de suministro.

Respete las normas nacionales o regionales vigentes.

## Vaciando

La manguera de drenaje debe conectarse a un sumidero o sifón. Asegúrese de que las mangueras de drenaje instaladas en la habitación donde se encuentra la máquina no tengan constricciones y permitan que el agua se drene rápidamente. El tubo de drenaje de la pared debe poder soportar una temperatura de al menos

70 ° C. El lavavajillas debe vaciarse preferentemente en el suelo, ya que el vaciado se realiza por gravedad.

Si la máquina está equipada con bomba de desagüe, la posición de conexión puede ser en la pared, pero en cualquier caso no se puede colocar a una altura superior a la indicada en la Fig.E.

## Conexión eléctrica

### UNA BUENA INSTALACIÓN A TIERRA, CUMPLIENDO CON LAS NORMAS DE LA PREVENCIÓN EN VIGOR, OFRECE GARANTÍA DE SEGURIDAD, Y PARA EL USUARIO Y PARA EL EQUIPO.

Este punto fundamental debe ser absolutamente verificado y ante la más mínima duda solicitar al personal profesionalmente competente para realizar la conexión a la red, que examine con detenimiento la instalación en cuestión.

### NO NOS HACEMOS RESPONSABLES DE LOS DAÑOS PUEDE RESULTAR DE UNA FALTA DE CONEXIÓN A TIERRA.

Está absolutamente prohibido el uso de adaptadores, enchufes múltiples y cables de extensión. Asegúrese de que la fuente de alimentación se corresponda con las indicaciones de la etiqueta de características ubicada en la máquina. El equipo debe estar incluido en un sistema equipotencial verificado según las normas europeas vigentes al respecto.

Realice la conexión mediante el tornillo (C-9) que lleva el símbolo situado en la parte trasera de la máquina.

La conexión a la línea de alimentación debe realizarse mediante un "interruptor magnetotérmico diferencial multipolar" cuya distancia de apertura de los contactos sea igual o superior a 3 mm.

Para elegir el tipo y dimensiones del cable de alimentación se debe tener en cuenta: la distancia existente entre la máquina y el punto de conexión, la potencia instalada indicada en la etiqueta de características ubicada en la máquina (C-3) y voltaje de línea. Sin embargo, la sección transversal de los cables no debe ser inferior a 2,5 mm<sup>2</sup>. Utilice el tipo H07RN-F conectándolo al bloque de terminales reservado a tal efecto y bloqueándolo con la abrazadera para cables. Evite tirar del cable de alimentación. Verifique los termostatos de seguridad del tanque de calefacción F-B3 (si se incluye) presionando el botón de reinicio manual. La máquina está configurada de serie con una temperatura del calentador de agua de 85 ° C. Las variaciones de este valor se realizan girando el tornillo del termostato F-B1.

## Accesorios

La máquina puede equiparse con accesorios que se pueden instalar posteriormente, incluso en las versiones estándar y que se pueden suministrar bajo pedido:

- dosificador de detergente peristáltico
- dispensador de brillo peristáltico
- bomba de descarga
- bomba de enjuague

Los modelos con ablandamiento deben solicitarse directamente de fábrica.

## Mantenimiento de dispensadores peristálticos: sustitución de la tubería interna

- 1) retire la cubierta transparente
- 2) para el desmontaje, coloque el soporte del rodillo, los dos rodillos en posición vertical
- 3) retire de su asiento el conector situado a la izquierda de la bomba tirando del tubo hacia arriba siguiendo el recorrido, gire el soporte del rodillo en sentido horario, hasta extraer el otro conector colocado a la derecha de la bomba
- 4) para el montaje, coloque el portarrollos, los dos rodillos en posición horizontal
- 5) inserte completamente el conector a la izquierda de la bomba, la parte curva hacia abajo
- 6) inserte la tubería en su ubicación, siguiendo gradualmente su ruta y girando manualmente el soporte del rollo en el sentido de las agujas del reloj hasta que el conector derecho se pueda insertar completamente
- 7) vuelva a colocar la cubierta protectora.

Coloque después del dosificador en el lugar apropiado.

Regular el dosificador mediante el tornillo (Fig. H), girándolo en sentido horario y antihorario, aumentando o reduciendo respectivamente la cantidad suministrada.

Tiempo de dosificación: de 1 a 25 seg. Cantidades de líquido de enjuague iguales a 0,2 gramos corresponden a un espacio de 2 cm en la tubería de suministro transparente con una sección de 4 × 7 mm. El dosificador no debe quedar vacío o sin producto. Para llenar el dosificador y la tubería de conexión del dosificador-tanque, consulte la sección "Uso" en el elemento "Dosificador peristáltico".

## Medidas de seguridad y formación de usuarios

Se requiere que el personal especializado que realice la instalación y la conexión eléctrica instruya adecuadamente al usuario sobre el funcionamiento del dispositivo y las posibles medidas de seguridad a observar. El instalador también debe proporcionar una demostración práctica del manual de usuario al usuario y debe dejar las instrucciones escritas entregadas con el dispositivo.

Este aparato se le entrega con dimensiones y conexiones de fuentes de energía - ficha técnica - esquema eléctrico.

## Programación de ciclos para inicio de regeneración































Los interruptores DIP presentes en la tarjeta se utilizan para introducir los ciclos de regeneración. (Pantalla LED que indica que se ha alcanzado el ciclo de regeneración). Es recomendable programar la regeneración como primera operación de la máquina, luego posicionar los interruptores Sumerja como desee. Si no se realiza ninguna programación, la tarjeta no calculará los ciclos.

**Como proceder**

Condiciones de la máquina : Máquina apagada (falta de alimentación), puerta abierta.

**Configure los interruptores DIP para seleccionar el número de ciclos para la advertencia de regeneración.**

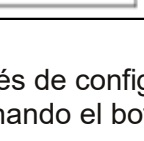
Ver tabla

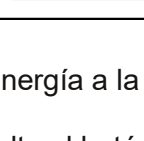
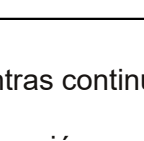
<b>Contando desactivado</b>	<b>45 ciclos</b>	<b>50 ciclos</b>	<b>55 ciclos</b>
ON 	ON 	ON 	ON 
OFF 	OFF 	OFF 	OFF 
<b>60 ciclos</b>	<b>65 ciclos</b>	<b>70 ciclos</b>	<b>75 ciclos</b>
ON 	ON 	ON 	ON 
OFF 	OFF 	OFF 	OFF 
<b>80 ciclos</b>	<b>85 ciclos</b>	<b>90 ciclos</b>	<b>95 ciclos</b>
ON 	ON 	ON 	ON 
OFF 	OFF 	OFF 	OFF 
<b>100 ciclos</b>	<b>105 ciclos</b>	<b>110 ciclos</b>	<b>115 ciclos</b>
ON 	ON 	ON 	ON 
OFF 	OFF 	OFF 	OFF 

Después de configurar los interruptores DIP, suministre energía a la máquina mientras continúa presionando el botón A-2.

Espera a que se apague el LED de ciclo (A-5) y luego suelte el botón A-2. A continuación, se almacena el ciclo programado.

Si es necesario, se puede modificar durante la fase de programación, utilizando los interruptores DIP.

Regrese el interruptor DIP a su estado original. Después de estos ajustes, espere un segundo y apague la energía.

El número de ciclos se incrementa en cada inicio de ciclo ; cuando se alcanza el número de ciclos programado, solo se puede detener iniciando el ciclo de regeneración.

## Inyector de detergente en el tanque

La máquina tiene un orificio de Ø8,5 en la pared trasera del tanque para acomodar el inyector de detergente. No haga ningún otro agujero adicional y, si es necesario, hágalo quitando los paneles del casco.

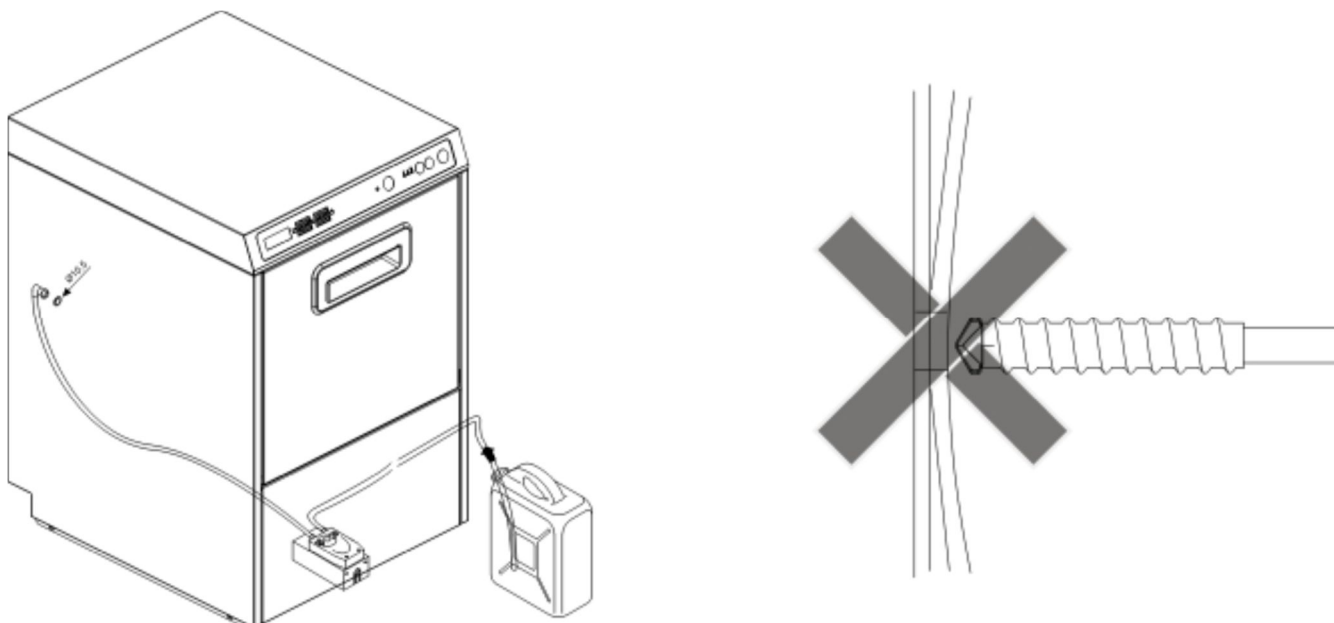

## UTILIZAR

Lea atentamente las instrucciones contenidas en este manual : le brindarán información importante sobre el uso seguro y la limpieza de esta máquina.

Guárdelo con cuidado. Este aparato solo debe estar diseñado para el uso para el que fue diseñado, es decir, lavar platos, vasos, tazas y otros objetos relacionados adecuados para la canasta hecha para acomodarlos. Cualquier otro uso sería inadecuado, peligroso y no recomendado.

El dispositivo solo debe ser utilizado por personal debidamente capacitado para este fin.

El dispositivo no debe ser utilizado por niños o personas con capacidades físicas, sensoriales o mentales reducidas o que no tengan suficiente experiencia o formación, a menos que estén supervisados o guiados.

Los niños deben ser supervisados para asegurarse de que no jueguen con el aparato.

El uso de este dispositivo requiere que se observen algunas reglas fundamentales :

- Nunca mueva el dispositivo de su ubicación original.
- Abra la válvula de suministro de agua antes de encender el aparato.
- Nunca limpie el dispositivo con productos corrosivos o ácidos, lana de acero o cepillos de alambre.
- El aparato no se puede limpiar con chorros de agua directos o chorros de alta presión.
- Desenchufe el aparato todos los días una vez que se haya utilizado, cortando la corriente de la línea de alimentación eléctrica mediante el interruptor principal instalado aguas arriba de la máquina.
- No deje la máquina en una habitación con una temperatura de alrededor o por debajo 0 ° C.
- El ruido emitido por las paredes laterales y frontales es inferior a 70 dB (A).

El fabricante de este dispositivo declina toda responsabilidad por cualquier daño causado a las personas o bienes siguientes :

- incumplimiento de las instrucciones mencionadas anteriormente ;
- intervenciones de mantenimiento, ajuste o reparación del aparato realizadas por personal no competente;
- modificaciones, dispositivos de dosificación o dispositivos aplicados que de alguna manera puedan modificar el funcionamiento original del aparato.

Una vez que se corta la energía usando el interruptor en la pared, solo el personal competente puede quitar los paneles de la máquina.

## Descripción de la máquina

**Panel de control :** se encuentra en la parte superior de la máquina

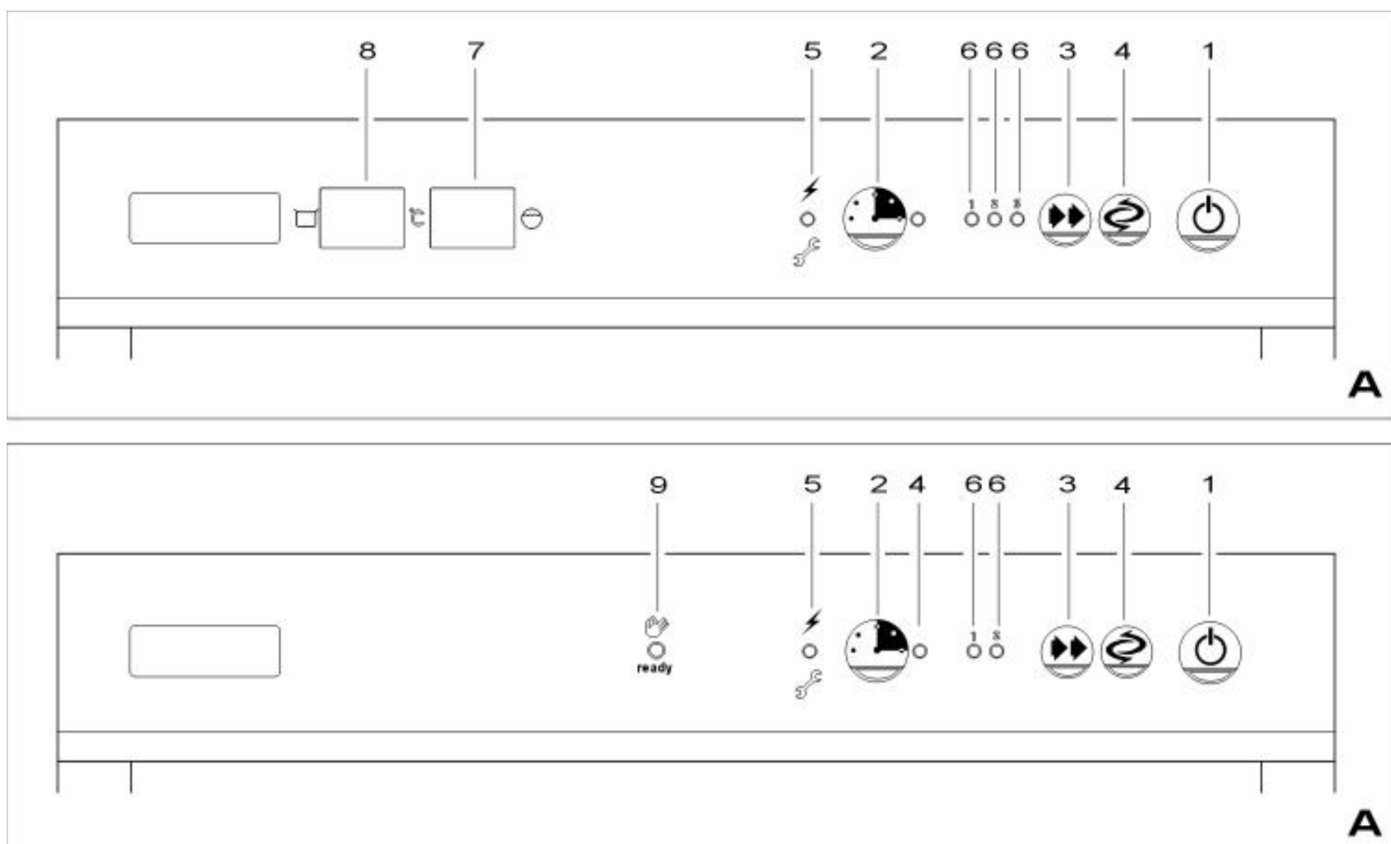

*Interruptor 1.line*

*2. botón de inicio de ciclo / drenaje*

*3. botón de elección de ciclo*

*4. Botón de inicio de regeneración y luz indicadora*

*5. indicador de fuente de alimentación*

*6. luz indicadora de elección de ciclo*

*Termómetro del calentador de agua (si está presente)*

*8. termómetro de tanque (si está presente)*

*9. Luz indicadora de máquina lista (si está presente)*

## Encendido de la máquina

Encienda la máquina con el interruptor de pared: el LED A-5 se enciende. Presione la tecla A-1 durante al menos 1 segundo para encender la máquina. El testigo A-5 se apaga y se realiza el primer ajuste de agua.

## Apagar la máquina

La máquina se apaga presionando la tecla A-1 durante al menos 1 segundo; todas las funciones del sistema se interrumpen y todos los LED en el panel de control del termómetro se apagan, con la excepción del LED A-5 que se enciende de manera constante.

## Programas de lavado

El lavavajillas tiene varios programas de lavado que se pueden seleccionar mediante el panel de control.

## Duración de las indicaciones del programa

Lavado corto (si se incluye) para platos poco sucios 1 min

Lavado normal para platos con suciedad normal 2 min

Lavado prolongado para platos muy sucios 3 min

Lavado prolongado (si se incluye) para ollas pequeñas o utensilios de cocina Máx. 8 min

Programa de regeneración de resinas (si se proporciona el suavizante) para regenerar las resinas en el suavizante 21 min

Drenaje del tanque (si se proporciona la bomba de drenaje) para vaciar el agua del tanque Máx. 2 min 20 seg.

## Operación

Después de encender la máquina con el interruptor de pared principal, el LED A-5 se enciende para indicar la presencia de voltaje en la máquina. Manteniendo pulsado el botón ON / OFF (A-1) durante al menos 3 seg.

La máquina se prepara para el funcionamiento activando el llenado del depósito y el calentador de agua y, una vez alcanzado el nivel y finalizado su calentamiento (se encienden), los termómetros, si están presentes, y el testigo de ciclo medio (A -6) se ilumina en el panel. Espere unos minutos a que las temperaturas mostradas por los termómetros, si están presentes, (A-7 y A-8), correspondan aproximadamente a 85 ° C para el calentador de agua y aproximadamente a 60 ° C para el tanque o el encendido del indicador luminoso. A-9, si está presente. A partir de este momento, presionando el botón de ciclo A-3 se activa el programa de lavado. El inicio de esto no está relacionado con las temperaturas del tanque y el calentador de agua. La máquina funciona con ciclos automáticos que consisten en lavar, escurrir, enjuagar. El abrillantador se dosifica mediante el dosificador situado en la base de la máquina, alimentado por el receptáculo conectado al exterior. La dosificación de detergente se realiza manualmente o mediante un dosificador interno o externo.

### • Lavado :

La bomba transporta la solución de lavado desde la cuba hasta la vajilla, a través del circuito hidráulico y los carretes superior e inferior. Durante la circulación, la solución pasa a través de un sistema de filtros que atrapan partículas sólidas y protegen el impulsor de la bomba.

### • Evacuación:

Después del lavado, la máquina se detiene durante unos segundos para drenar la solución para lavar platos.

### • Enjuague:

En la última fase del programa, los platos lavados se enjuagan con agua caliente limpia del calentador de agua, para eliminar los residuos de la solución de lavado. El agua de enjuague también se utiliza para calentar la vajilla para que se seque perfectamente fuera de la máquina y para regenerar la solución de lavado contenida en la cuba.

## Dispensador a presión de abrillantador

Durante cada aclarado, el dispositivo dosificador se activa para inyectar en el sobrecalentador una cantidad de producto que puede variar de 1 cc a 3 cc equivalente a una longitud aspirada en el tubo pequeño de alrededor de 8 cm a 24 cm. La cantidad de líquido está regulada por la rotación del tornillo frontal (E).

Por tanto, si el tornillo de regulación está completamente enroscado, la cantidad es de 1 cc. Cuando lo utilice por primera vez, llene la tubería de suministro presionando el tornillo regulador frontal del dosificador varias veces.

Advertencia: la presión mínima de suministro, medida en la conexión de agua de la máquina durante el enjuague final (presión de flujo) no debe ser inferior a 180 kPa (1,8 bar) incluso en presencia de otros grifos abiertos en la misma línea.

La aparición de marcas azuladas en la vajilla y la formación de espuma en la cuba de lavado hacen que la cantidad de abrillantador sea excesiva. Los platos cubiertos con gotas de agua y de secado bastante lento indican que la cantidad de abrillantador es insuficiente o que los vasos tienen una ligera capa de almidón que se puede eliminar remojando los vasos durante unos minutos. en agua con un detergente fuerte añadido (1:10).

### **Dispensador de detergente peristáltico (opcional)**

Durante el enjuague, el dosificador peristáltico se activa para inyectar el detergente en el tanque. Antes de utilizar la máquina, se debe llenar la unidad dosificadora y su tubería de suministro. Para ello, asegúrese de que el depósito de detergente esté lleno: realice un primer llenado sin colocar el tubo de desbordamiento y esto hasta que el tubo de alimentación esté completamente lleno. Para realizar un ajuste solicitar la intervención de un técnico cualificado.

### **Dispensador de abrillantador (opcional)**

Durante el lavado, el dosificador peristáltico se activa para inyectar el líquido de enjuague en el sobrecalentador. La unidad dosificadora y su tubería de suministro deben llenarse antes de usar la máquina.

Para ello, asegúrese de que el depósito de abrillantador esté lleno. Durante el proceso de lavado, abriendo la puerta, realice unas breves secuencias de parada del ciclo interrumpidas por una pausa de al menos 10 segundos, hasta que la manguera no esté llena. Para realizar un ajuste solicitar la intervención de un técnico cualificado.

### **Ajustar el nivel del agua**

Al llenar el tanque o si el nivel de agua en el tanque es bajo, la válvula solenoide de enjuague + la bomba eléctrica de enjuague (si está presente) se activan para llenar. Cuando el agua alcanza el nivel requerido, el llenado finaliza (la electroválvula de enjuague se apaga con un retraso de 15 segundos solo después del primer llenado). Durante toda la fase de llenado, el botón de inicio del ciclo 2 está desactivado.

### **Ciclo de lavado**

El ciclo de lavado se compone de 3 fases diferenciadas: LAVADO, PAUSA, ENJUAGUE y se activa pulsando el botón A-2. La duración de la fase de lavado (ciclo corto, medio y largo) se puede elegir mediante el botón de selección de ciclo A-3. A lo largo del ciclo, el indicador 6 del ciclo seleccionado parpadea (frecuencia 1 segundo).

El ciclo no comienza si:

- no se alcanza el nivel del agua (la carga de agua está activada).
- la puerta está abierta
- la máquina está apagada
- la máquina está en fase de regeneración

### **Selección de tiempos de lavado**

Se puede seleccionar lavado corto, medio y largo usando el botón A-3 en la caja de control. Cada vez que presiona el botón A-3, los LED 6 se encienden y se apagan en secuencia. Si presiona el botón A-2 la bomba de lavado se activa; El LED A-6, según el ciclo seleccionado, parpadea durante todo el ciclo de lavado (frecuencia 1 segundo).

Al final de la fase de lavado hay una PAUSA de 5 segundos.

El tiempo de la fase de lavado puede extenderse automáticamente debido a la siguiente condición.

Si, durante la fase de lavado, la resistencia del calentador de agua está encendida, el ciclo comienza de todos modos, pero el conteo de la fase de lavado se interrumpe durante 10 segundos antes de que expire y vuelve a comenzar cuando se apaga el calentador. resistencia. El ciclo continúa normalmente con la otra fase.

NB: Si la resistencia del calentador de agua no se apaga, el ciclo continúa por un período de máx. 8 minutos, luego se realizan las fases de pausa y enjuague; El LED A-5 comienza a destellar (frecuencia 0.3 segundos) y permanece destellando incluso cuando el ciclo ha terminado. Para resetear el parpadeo es necesario apagar y volver a encender la máquina (tecla A-1), cuidando de avisar a la asistencia técnica de esta anomalía.



## Ciclo extendido

Para poder realizar un ciclo prolongado es necesario actuar sobre la tecla A-3 hasta que las luces A-6 se enciendan juntas. Todo lo que tiene que hacer es presionar el botón A-2 para iniciar el ciclo extendido. Sin embargo, para el ciclo de lavado prolongado se prevé una duración máxima de 8 minutos, al final de los cuales se llevan a cabo las fases de pausa y aclarado. A diferencia de los otros ciclos, el ciclo "extendido" se puede avanzar, de la fase LAVADO a la fase PAUSA, antes de que hayan transcurrido los 8 minutos, pulsando la tecla A-2.

## Abriendo la puerta durante el ciclo

En cualquier momento durante el ciclo de lavado, si se abre la puerta, el ciclo comienza de nuevo desde el momento en que se interrumpió.

**NOTA** : Si la función "arranque suave" está activada, la bomba de lavado siempre se reactiva en el mismo modo.

## Ciclo de regeneración (si la opción está presente)

La frecuencia media de esta operación ronda las 40 cestas (lo que se refiere a una dureza inicial de 35 ° French). Estos datos aún pueden variar dependiendo de la dureza del agua; rayas opacas en las lentes indicarán la necesidad de regeneración. Asegúrese de que haya sal gruesa en el recipiente dentro del tanque (1 kg es suficiente para aproximadamente 5 regeneraciones).

El ciclo de regeneración solo puede comenzar cuando la unidad está encendida con la puerta cerrada. En esta condición, basta con pulsar el botón A-4 durante al menos 3 segundos, se inicia la fase de regeneración tras el encendido de una electroválvula. La necesidad de iniciar el ciclo de regeneración se indica mediante el parpadeo del indicador luminoso A-5 (frecuencia 1 segundo).

Todo el proceso de regeneración de resina dura 21 minutos, mientras que la bomba de descarga (si está presente) permanece encendida durante otros 20 segundos. Con su cierre también finaliza el ciclo de regeneración.

Durante todo el ciclo, la luz indicadora A-5 está encendida y parpadea (frecuencia 1 segundo). En cualquier momento, si se abre la puerta, se detiene el ciclo de regeneración y se desconectan todos los componentes (excepto la bomba de descarga si está activa), el testigo A-5 comienza a parpadear (frecuencia 0, 5 segundos). El ciclo vuelve a iniciarse automáticamente (el testigo 5 parpadea con una frecuencia de 1 segundo), desde donde se detuvo, 1 segundo después de cerrar la puerta.

Al final del ciclo, la máquina vuelve automáticamente al estado APAGADO.

## Desagüe manual (si se incluye)

El vaciado manual solo se puede realizar con la máquina encendida y la puerta abierta. En este estado (puerta abierta), presionando el botón A-2 durante al menos 3 segundos, la bomba de desagüe se activa por una duración máxima de 2 minutos y 20 segundos.

Para apagarlo antes de la fecha de caducidad, presione el botón A-2 nuevamente o coloque el interruptor principal A-1 en OFF. Durante la fase de vaciado parpadean el testigo A-6 del ciclo seleccionado y el testigo A-5 de puerta abierta.

## Procedimientos en caso de falla de la red

No se prevé ningún procedimiento especial en caso de interrupción de la red de suministro. Cuando se restablece el suministro eléctrico, la máquina pasa al estado APAGADO (LED A-5 encendido).

## Dispositivos de seguridad

### Temperatura de agua

La máquina está equipada con el dispositivo de espera del calentador de agua. Si el calentador de agua no ha alcanzado la temperatura seleccionada por el instalador, el ciclo de lavado permanece en funcionamiento hasta que se alcanza el valor seleccionado. Eso significa que :

- El enjuague se realizará siempre a la temperatura seleccionada, independientemente de la temperatura del agua de suministro.
- El ciclo de lavado puede durar más que la duración seleccionada si la temperatura del agua de suministro no se corresponde con la indicada en la ficha técnica de la máquina.

### Seguridad de la puerta

Si la puerta se abre durante un ciclo de lavado o regeneración, el ciclo se detiene y se reinicia desde el momento en que se interrumpió. Este dispositivo no influye en la resistencia o el sobrecalentamiento del tanque y durante la descarga del tanque.

### Protección del calentador del tanque

Si el nivel del agua en el depósito desciende, antes de destaparse, la resistencia se desactiva para evitar el funcionamiento en seco y el riesgo de alcanzar un componente caliente con las manos. Esta protección también interrumpe el suministro a las resistencias del calentador de agua.

### Mensajes de alarma y estado de la máquina

Los LED pueden parpadear un mensaje que indique anomalías de funcionamiento o del estado de la máquina (fase en ejecución). Las alarmas no impiden el funcionamiento de los ciclos en curso; Es recomendable llamar al técnico de mantenimiento para eliminar cualquier operación anormal.

Condición de la máquina	Condición de LED 5	Condición de LED 6
Ciclo: lavar, pausar, enjuagar	DETENER	Parpadeando 1 segundo
Calentador de agua falta de alarma de calefacción	Parpadeando 0.3 segundos	
Alarma de puerta abierta durante el ciclo	Parpadeando 0,5 segundos	Parpadeando 1 segundo
Drenaje manual		Parpadeando 1 segundo
Ciclo de regeneración	Parpadeando 1 segundo	
Ciclo de lavado continuo		Parpadeando 1 segundo
Máquina apagada (en espera)	MERCADO	
Alarma de regeneración	Parpadeando 1 segundo	

### Alarmas de termómetro (si están presentes)

Si la sonda de temperatura está desconectada o apagada, la pantalla de temperatura del tanque o sobrecalentador (A3-A4) muestra:

**A4**

Si la sonda de temperatura está en cortocircuito o con una temperatura superior a 107 ° C, la pantalla de temperatura del tanque o sobrecalentador (A3-A4) muestra:

**A5**

## Control S

Se deben realizar una serie de comprobaciones antes de utilizar la máquina.

- 1) Verifique el nivel del agua y su temperatura.
- 2) Verifique el nivel del producto detergente.
- 3) Compruebe el nivel de abrillantador.
- 4) Verifique la temperatura del suministro de agua.
- 5) Aditivos de lavado (no olvide llenar las tuberías de suministro y limpiar los orificios del tanque).

El agua debe distribuirse a alta presión desde todas las boquillas. Los brazos giratorios de lavado y enjuague deben poder girar sin obstáculos bajo la presión del agua.

Durante cada ciclo, los dispensadores de detergente y abrillantador deben bombear la cantidad exacta de abrillantador y detergente. Verifique los niveles de líquido en los tanques y, si es necesario, reemplácelos o llénelos hasta el borde. El filtro de succión de la bomba debe estar limpio.

Al final del ciclo, la vajilla, perfectamente limpia, debe secarse casi en un instante por evaporación, sin apenas sacar el cesto de la máquina.

Cada vez que se apaga la máquina con el botón A-1, al encenderla, la máquina volverá al último ciclo de lavado realizado. Esto también ocurre cuando se utilizan programas con apagado automático de la máquina, como la regeneración.

Excepto por el lavado continuo que nunca se propone de nuevo al encendido. Si el interruptor se apaga cortando la corriente con el interruptor de pared, al encender la máquina pasará al ciclo de lavado medio. La selección del programa solo se puede realizar con la máquina parada. Independientemente del ciclo en curso, la tecla de selección de programa (A-3) está desactivada.

## Consejos de lavado

Nunca sumerja sus manos desnudas en el agua de lavado. Si esto sucediera, enjuague inmediata y abundantemente con agua fría. Coloque los platos, tazas, vasos y cubiertos en sus cestas (B). Coloque los platos en la canasta especial con varillas de soporte, con el interior hacia arriba.

Coloque los cubiertos con el mango hacia abajo. Es recomendable lavar vasos y recipientes de vidrio al inicio del trabajo o después de cambiar el agua del tanque. Para ahorrar detergente y energía eléctrica, recomendamos lavar solo una vez que los cestos estén llenos, teniendo cuidado de no sobrecargarlos. Evite apilar platos. Para minimizar el mantenimiento de la máquina y mejorar sustancialmente la calidad del resultado final.

SE RECOMIENDA LIMPIAR la vajilla antes de introducirla en la máquina, quitando papel, rodajas de limón, mondadientes, huesos de aceituna, etc., que puedan obstruir el filtro del depósito y reducir así la eficacia del lavado. También es recomendable lavar la vajilla antes de que se seque cualquier residuo que pueda haber sobre ella.

Si es necesario, remoje los platos en agua con jabón durante unos minutos antes de ponerlos en la máquina.

## OPERACIÓN

**Abra el grifo, active el interruptor principal adjunto a la pared**



Inicio del dispositivo, presione durante un segundo

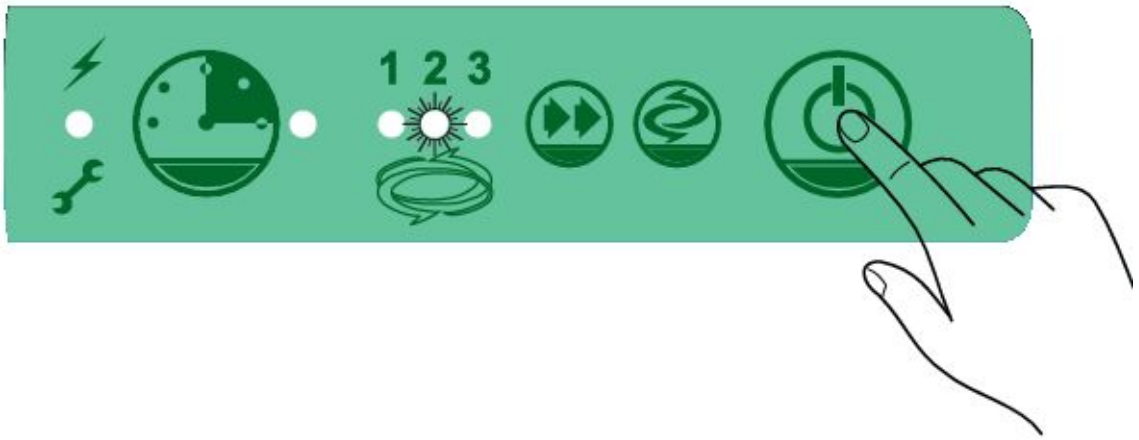

Elige ciclo

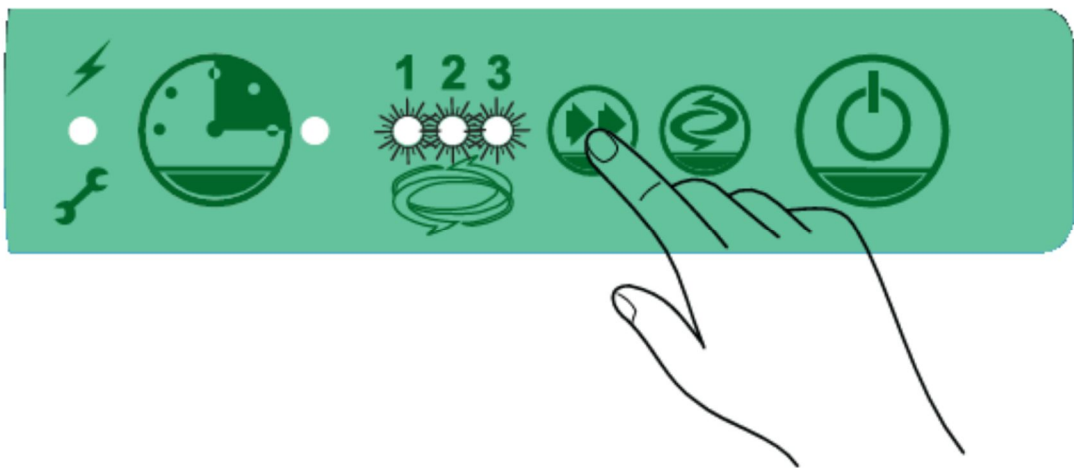

Inicio manual



# Arranque de la bomba de drenaje

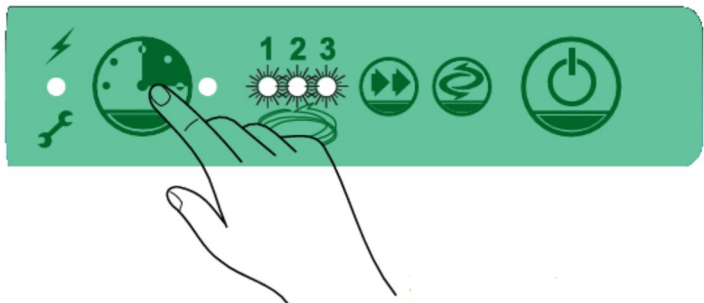

Manual



Parada de bomba de drenaje

Automático



Inicio de regeneración

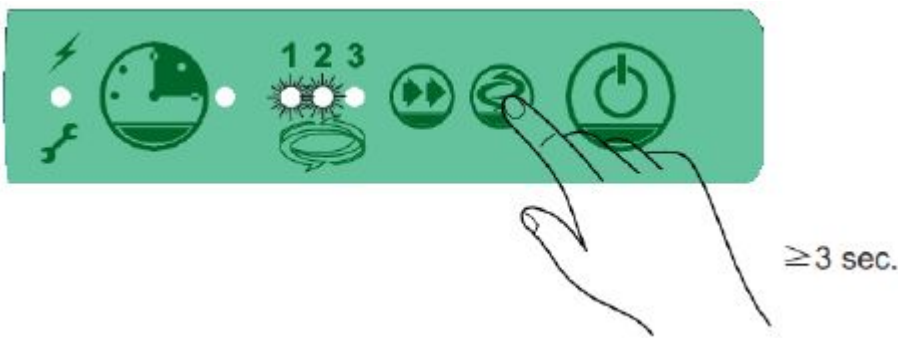

≥ 3 sec.

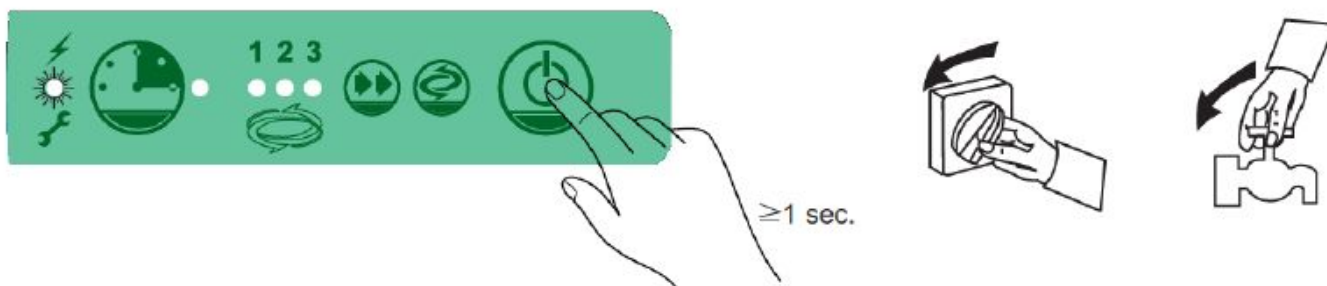

## 5. LIMPIEZA Y MANTENIMIENTO

### 5.1 Instrucciones de seguridad

Todo el mantenimiento, limpieza y reparación del aparato debe realizarse con un aparato desconectado (aislado de todas las fuentes eléctricas).

Está prohibido el uso de detergentes cáusticos y bicarbonato de sodio para la limpieza. El agua no debe entrar en el dispositivo.

Nunca sumerja el dispositivo en agua u otro líquido.

Utilice productos de la marca Casselin destinados a este fin.

#### **⚠ ADVERTENCIA**

El dispositivo no se puede limpiar con chorro de agua directo (sin chorro de agua a presión).

### 5.2 Mantenimiento diario

ES ESENCIAL limpiar el interior de la máquina al menos dos veces al día, o mejor aún, siempre que note la presencia de residuos en el filtro del tanque. Retire los filtros del tanque, si están presentes, (C-10) para limpiarlos. Vacíe el agua del tanque levantando el tapón de rebose (C-2) retire el filtro de la bomba (C-4) y límpielo.

Limpiar el tanque, eliminando cualquier residuo y desperdicio sólido que pueda haber.

Asegúrese de que los brazos rociadores de lavado giratorios puedan girar. Con una punta fina, limpie los orificios de los chorros que podrían estar bloqueados por elementos sólidos.

Vuelva a colocar todos los elementos diferentes en orden inverso. Deje la puerta del aparato entreabierta cuando no esté en uso.

Para evitar el riesgo de oxidación o ataque químico de todo tipo, mantenga siempre muy limpias las superficies del aparato de acero.

#### **NUNCA USE EL APARATO SIN SU FILTRO DE PROTECCIÓN DE BOMBA.**

**Operaciones de mantenimiento periódicas (a realizar al menos cada 2 o 3 días).**

**NOTA :** No lavar nunca el aparato mediante chorros de agua directos o chorros de alta presión, para evitar cualquier posibilidad de infiltración que pueda perjudicar el buen funcionamiento de la máquina y sus dispositivos de seguridad, así como el riesgo de perder la garantía.

Drene completamente la máquina siguiendo el procedimiento descrito anteriormente.

- Apague el dispositivo presionando el botón de línea (A-1) (posición "0").
- Desconecte la fuente de alimentación mediante el interruptor principal situado aguas arriba del aparato.
- Limpiar los filtros del tanque (C-4) y el filtro de la bomba (C-1).

- Retirar los brazos giratorios del spray de aclarado superior e inferior (C-7) desenroscando el anillo de fijación central.
- Revise y limpie todos los surtidores.
- Desmontar los brazos rociadores de lavado giratorios superior e inferior (C-6), sacándolos de los pasadores de giro.
- Revise y limpie todos los surtidores.
- Limpiar a fondo el tanque.
- Vuelva a colocar todos los elementos diferentes en el orden inverso.
- Deje la puerta del aparato entreabierta cuando no esté en uso.
- Limpiar las superficies externas del aparato con agua y jabón, luego enjuagarlas y secarlas bien.

**NOTA : Nunca use virutas de acero, pajitas o cepillos para limpiar acero inoxidable.**

Después de un cierto número de usos, más o menos variable según la dureza del agua utilizada, la sal de calcio y el magnesio presentes en el agua se forman en las paredes internas del tanque de calefacción, tuberías y el depósito, una capa de incrustaciones que, a la larga, puede afectar al buen funcionamiento del aparato. Por tanto, es necesario que personal cualificado descalcifique el aparato periódicamente. En caso de anomalía en el funcionamiento de la máquina o avería, corte la corriente eléctrica desenchufando el interruptor principal y llame a un centro de asistencia cualificado.

### **Parada de la máquina**

En caso de no uso durante un largo período de tiempo, recomendamos, por razones higiénicas, realizar las siguientes operaciones:

- llene la máquina con agua sin detergente;
- ejecutar algunos ciclos vacíos;
- completamente vacío

Repita esta secuencia varias veces hasta que el agua de drenaje esté completamente limpia, lo que indica que la suciedad y los residuos de detergente se han eliminado por completo. En caso de tiempos de inactividad muy largos, complete la operación pasando las superficies de acero inoxidable a vaselina. Para evitar cualquier riesgo de formación de hielo, haga que personal cualificado drene el agua del depósito de calefacción y de los circuitos internos.

### **Limpieza y lavado**

Al menos una vez a la semana, desinfecte la máquina con desinfectantes especiales; Complete la operación enjuagando al vacío repetidamente durante unos minutos.  
(Llenado del tanque sin que el rebosadero esté en su asiento).

**NB: Una vez que el aparato está desenchufado, solo el personal calificado puede quitar los paneles.**

## 5.3 Instrucciones de seguridad para el mantenimiento del dispositivo

Verifique diariamente que no haya daños en el cable de alimentación. Nunca use el aparato cuando el cable esté dañado. Si el cable está defectuoso, debe ser reemplazado por un técnico calificado.

En caso de avería, póngase en contacto con su distribuidor.

Cualquier intervención de mantenimiento o reparación debe ser realizada únicamente por un profesional.

### **NOTA**

En caso de avería, desenchufe el aparato, deje que se enfríe y póngase en contacto con su distribuidor. Si el dispositivo no se inicia, verifique su cable de alimentación. El dispositivo no debe enchufarse a un enchufe múltiple, sino directamente a un tomacorriente de pared. Para cualquier otra anomalía, póngase en contacto con su distribuidor.

## 6. IRREGULARIDAD DE FUNCIONAMIENTO

ANOMALÍA	CAUSAS	EXPLICACIÓN
El aparato no funciona, la luz indicadora de calefacción no se enciende.	<ul style="list-style-type: none"> <li>&gt; El cable de alimentación no está enchufado.</li> <li>&gt; El fusible de la fuente de alimentación se ha disparado.</li> <li>&gt; La fuente de alimentación no funciona.</li> <li>&gt; Se ha disparado el termostato de seguridad.</li> <li>&gt; El termostato de seguridad está dañado.</li> </ul>	<ul style="list-style-type: none"> <li>&gt; Conecte el cable de alimentación correctamente.</li> <li>&gt; Revise todos sus fusibles.</li> <li>&gt; Verifique la ubicación de la caja.</li> <li>&gt; Pulse el botón de reinicio que se encuentra en la caja.</li> <li>&gt; Póngase en contacto con su distribuidor.</li> </ul>
El aparato está encendido pero no se calienta. La luz indicadora de calefacción permanece apagada.	<ul style="list-style-type: none"> <li>&gt; Se ha puesto en marcha el termostato de seguridad.</li> <li>&gt; La resistencia ya no funciona.</li> <li>&gt; Contacto con el elemento calefactor dañado.</li> </ul>	Póngase en contacto con su distribuidor.
No se alcanza la temperatura solicitada.	El termostato está dañado.	Póngase en contacto con su distribuidor.
El elemento calefactor se detiene después de cierto tiempo.	Se ha puesto en marcha el termostato de seguridad.	Presione el botón Restablecer en la caja de distribución.

### **NOTA**

Las fallas mencionadas anteriormente solo se citan como una indicación y siguen siendo virtuales. Si tiene alguna duda, póngase en contacto con su distribuidor.

### **NOTA**

Residuos de dispositivos usados: todo dispositivo usado debe, en el momento de su eliminación, cumplir con la normativa vigente en su país \*. Es esencial inutilizar el dispositivo antes de desecharlo quitando el cable de alimentación.

\* en términos de ecología y reciclaje



## LAVASTOVIGLIE A DOPPIA PARETE



## CLVAD - CLVADPV - CLVADPVAD

SAS CASSELIN  
185 A rue Louise Labbé 69970 Chaponnay FRANCE  
Tel : +33 (0) 4 82 92 60 00 - Posta : [contact@casselin.com](mailto:contact@casselin.com)

# SOMMARIO

## **1. PRESENTAZIONE**

- 1.1 Informazione
- 1.2 Descrizione dei simboli
- 1.3 Diritto d'autore
- 1.4 Dichiarazione di conformità
- 1.5 Garanzia

## **2. SICUREZZA**

- 2.1 I principi
- 2.2 Destinazione d'uso
- 2.3 Istruzioni di sicurezza per l'utilizzo del dispositivo

## **3. TRASPORTO, IMBALLAGGIO E STOCCAGGIO**

- 3.1 Ispezione dopo il trasporto
- 3.2 Confezione
- 3.3 Conservazione

## **4. INSTALLAZIONE E USO**

- 4.1 Istruzioni di sicurezza
- 4.2 Installazione, uso e funzionamento

## **5. PULIZIAE MANUTENZIONE**

- 5.1 Istruzioni di sicurezza
- 5.2 Manutenzione giornaliera

## **6. IRREGOLARITÀ OPERATIVE**

# 1. PRESENTAZIONE

## 1.1 Informazioni

Questa guida per l'utente funge da informazione per tutti i suoi utenti. Descrive l'installazione e la gestione del dispositivo. Le istruzioni di sicurezza e la conoscenza tecnica del dispositivo sono descritte in dettaglio in questo manuale. Sono condizioni essenziali per il corretto utilizzo delle attrezzature professionali.

Ogni utente deve seguire scrupolosamente tutte le istruzioni per l'uso. Questo manuale utente deve essere conservato accanto al prodotto per un uso corretto e l'accesso alle istruzioni in ogni momento per ogni utente.

## 1.2 Descrizione dei simboli

Le informazioni, i consigli per l'uso e le istruzioni di sicurezza sono rappresentati da simboli. È essenziale seguire queste istruzioni per evitare danni materiali e lesioni personali.

### AVVERTIMENTO

Questo simbolo significa che esiste un pericolo che potrebbe provocare lesioni. Concentrazione e cautela sono indispensabili durante il funzionamento di questo dispositivo.

### PERICOLO ELETTRICO

Ciò significa che esiste un pericolo associato alla corrente elettrica. La mancata osservanza delle istruzioni può comportare il rischio di lesioni e morte.

### AVVERTIMENTO

Questo simbolo viene utilizzato per indicare che la mancata osservanza delle istruzioni può causare un guasto o la distruzione del dispositivo.

### **NOTA**

Questo simbolo indica buone pratiche e consigli che devono essere seguiti per un uso efficiente del dispositivo.

### **NOTA**

È essenziale leggere queste istruzioni per l'uso prima della messa in servizio del dispositivo. Non ci assumiamo alcuna responsabilità per danni e guasti derivanti dalla mancata osservanza delle istruzioni per l'uso. L'azienda Casselin si riserva il diritto di apportare modifiche tecniche, informative e di marketing al nostro prodotto senza preavviso.

## 1.3 Diritti'autore

Le istruzioni per l'uso sono protette dalla legge sul diritto d'autore. Non sono consentite riproduzioni di ogni tipo e in tutte le forme, anche parziali, nonché l'utilizzo e / o la trasmissione del suo contenuto senza la nostra autorizzazione. Ogni violazione di queste disposizioni dà diritto al risarcimento danni. Gli altri diritti rimangono riservati.

## 1.4 Dichiarazione di conformità

Il dispositivo è conforme agli standard e alle direttive correnti dell'Unione Europea. Lo confermiamo nella dichiarazione di conformità CE.

## 1.5 Garanzia

Le istruzioni fornite in queste istruzioni per l'uso sono state redatte tenendo conto delle normative in vigore, dello sviluppo tecnico attuale, della nostra conoscenza ed esperienza. Tutte le traduzioni sono state preparate con professionalità. Tuttavia, non ci assumiamo alcuna responsabilità per eventuali errori di traduzione. La versione francese allegata è autentica.

## 2. SICUREZZA

Le istruzioni di sicurezza servono a prevenire pericoli. Sono menzionati nei singoli capitoli e sono caratterizzati da simboli. La loro osservanza garantisce una protezione ottimale contro i rischi e consente al dispositivo di funzionare in modo ottimale. Le istruzioni di sicurezza devono essere disponibili e leggibili sui dispositivi.

### 2.1 Principi

Le istruzioni di sicurezza sono stabilite per prevenire errori, usi pericolosi e guasti. Pertanto, il dispositivo non deve essere trasformato o utilizzato per un uso improprio. Il dispositivo è progettato secondo le regole tecniche attualmente sviluppate. Questo avviso deve essere conservato. L'apparecchio deve essere utilizzato in locali previsti a tale scopo e solo da una persona responsabile che abbia conoscenza del funzionamento dell'apparecchio.

### 2.2 Destinazione d'uso

Il funzionamento del dispositivo e la sicurezza d'uso sono garantiti solo in caso di uso normale e corretto del dispositivo. Il montaggio e gli interventi tecnici devono essere eseguiti da professionisti.

#### AVVERTIMENTO

Ogni altro utilizzo è considerato improprio. Qualsiasi accusa relativa ad un uso improprio del dispositivo non è ammissibile e decade. Il corretto utilizzo corrisponde a quello descritto in queste istruzioni per l'uso. Un uso corretto corrisponde al rispetto delle norme di sicurezza, igiene, pulizia e manutenzione.

### 2.3 Istruzioni di sicurezza per l'uso del dispositivo

Le indicazioni relative alla sicurezza sul lavoro si riferiscono alle ordinanze dell'Unione Europea in vigore al momento della fabbricazione del dispositivo. Per l'uso commerciale del dispositivo, l'operatore si impegna, per tutta la durata del suo utilizzo, ad accertare la conformità delle misure citate in termini di sicurezza sul lavoro allo stato attuale dell'arsenale di consulenza ea rispettare le nuove normative.

Per i paesi al di fuori dell'UE, è necessario osservare le leggi e le disposizioni del paese. Devono inoltre essere osservate tutte le disposizioni di protezione ambientale.

#### AVVERTIMENTO

Il dispositivo deve essere maneggiato da persone dotate di mezzi fisici e intellettuali sufficienti. Le persone con mezzi fisici e intellettuali limitati devono essere supervisionati per utilizzare questo dispositivo. Uso vietato a bambini e minori (eccezioni previste da un quadro giuridico previsto dalla legge)

In caso di utilizzo del dispositivo da parte di una terza persona, il manuale d'uso deve essere disponibile prima di qualsiasi utilizzo. Tutti i nuovi utenti devono aver letto le istruzioni per l'uso.

Il dispositivo deve essere utilizzato solo nei locali previsti a tale scopo.

## 3. TRASPORTO, IMBALLAGGIO E IMMAGAZZINAMENTO

### 3.1 Ispezione dopo il trasporto

La verifica dell'assenza di danneggiamenti e della completezza del dispositivo deve essere effettuata al ricevimento del pacco. In caso di identificazione di danni dovuti al trasporto, rifiutare o accettare il prodotto consegnato solo con riserva \*. Successivamente deve essere presentato un reclamo che descriva i difetti rilevati. La percezione del danno è possibile solo in caso di reclamo formulato entro i termini prescritti, cioè 24-48 ore al massimo.

*\* scritto sui documenti di consegna del corriere o digitale.*

### 3.2 imballaggio

L'imballaggio del dispositivo deve essere conservato in caso di trasloco, o per una restituzione al servizio post vendita. L'imballaggio interno ed esterno deve essere completamente rimosso prima di utilizzare il dispositivo. Prima di distruggere l'imballaggio è necessario osservare le norme in vigore nel proprio paese in materia di protezione ambientale.

### 3.3. Conservazione

#### AVVERTIMENTO

Il dispositivo può essere tenuto a magazzino, ma solo nella sua confezione originale chiusa.

Lo stoccaggio può essere effettuato in conformità a queste condizioni :

- Conservazione in un luogo asciutto e non umido
- Al riparo dal sole
- Controllo dello stock superiore a 2 mesi (condizioni generali del dispositivo e di tutti gli elementi costitutivi)
- Nessun materiale che scuote
- Stoccaggio in locale chiuso e non all'esterno.

## 4. INSTALLAZIONE ED USO

### 4.1 Istruzioni di sicurezza

#### PERICOLO ELETTRICO

Pericolo da corrente elettrica !

- Nessun contatto con fonti di calore deve avvenire con il cavo di alimentazione.
- Il cavo non deve pendere dal bordo del tavolo o del bancone.
- Il dispositivo deve essere correttamente collegato e conforme alle normative vigenti.

#### AVVERTIMENTO

Durante il funzionamento, il dispositivo può raggiungere temperature elevate. Per evitare ustioni e incidenti, non utilizzare il dispositivo in caso di malfunzionamento e non utilizzare ricambi non originali.

#### PERICOLO ELETTRICO

Pericolo da corrente elettrica !

Se installato in modo errato, il dispositivo può essere pericoloso e causare lesioni. Prima di qualsiasi installazione controllare i dati della rete elettrica. Connetti il dispositivo solo quando c'è conformità. L'apparecchio deve essere disimballato e controllato completamente prima del collegamento da un professionista.

### 4.2 Installazione, uso e funzionamento

#### AVVERTIMENTO

La configurazione dell'installazione e della manutenzione del dispositivo deve essere eseguita solo da professionisti.

- Non spostare o inclinare il dispositivo durante il funzionamento.

Le lavastoviglie sono state progettate e prodotte secondo le seguenti norme:

- Direttiva bassa tensione 73/23 / CEE
- EN 60335-1 sicurezza dei dispositivi elettrici
- Norme specifiche EN 60335-52 per lavastoviglie istituzionali.

Le istruzioni contenute in questo manuale forniscono preziose ed importanti informazioni riguardanti la sicurezza dell'installazione, l'uso e la manutenzione di questo dispositivo.

Si consiglia vivamente di tenerlo in mani sicure in modo che tecnici e operatori possano consultarlo in seguito.

L'apparecchio deve essere installato secondo le istruzioni fornite dal produttore e solo personale professionale e competente può installarlo.

Questi modelli sono progettati solo per connessione fissa.

Si raccomanda di non lasciare i vari elementi dell'imballo (sacchetti di plastica, polistirolo espanso, chiodi, ecc.), Rappresentanti le cause di pericolo, alla portata dei bambini.

Seguendo le indicazioni della scheda tecnica, installare nel locale in cui verrà posizionato l'apparecchio gli impianti relativi alla fornitura di energia elettrica, alimentazione idrica e l'evacuazione delle acque reflue.

### **Configurazione del dispositivo**

Disimballare il materiale dalla confezione.

Avvitare i piedini regolabili sotto la base nelle parti filettate riservate a questo utilizzo. Posizionare la macchina al suo posto, assicurandosi che sia a livello quando si ruotano questi piedini.

La macchina può essere installata sotto banco, in questo caso le pareti laterali e posteriori possono aderire a quelle corrispondenti dell'apparecchio mentre nella parte superiore deve essere lasciata una distanza di almeno 2 cm.

Per evitare possibili danni dovuti alla normale fuoriuscita di vapore acqueo, assicurarsi che le apparecchiature adiacenti alla macchina non si deteriorino al contatto.

Prima di collegare la macchina alla rete idrica ed elettrica accertarsi, utilizzando l'etichetta, delle caratteristiche attentamente prese in considerazione durante le varie fasi dell'installazione.

Le parti fornite dal costruttore sono state le uniche a poter garantire una perfetta conformità delle macchine con i dati degli schemi, eventuali riparazioni devono essere effettuate solo con parti originali.

Ogni intervento non autorizzato e qualsiasi utilizzo di ricambi diversi da quelli originali farà decadere automaticamente la garanzia.

- A1 - Spintore di linea  
 A2 - Pulsante ciclo / rigenerazione  
 A3 - Pulsante pompa di scarico  
 A5 - Indicatore di rete  
 A6 - Indicatore di ciclo  
 A7 - Indicatore attivazione resistenza

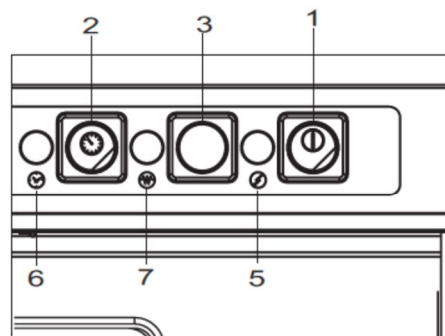

A

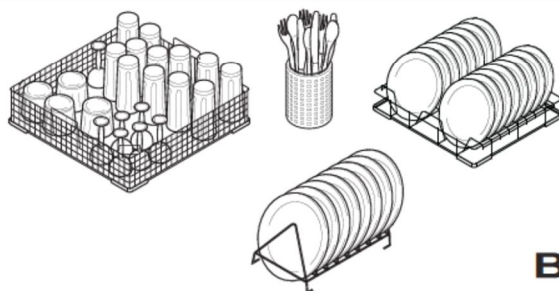
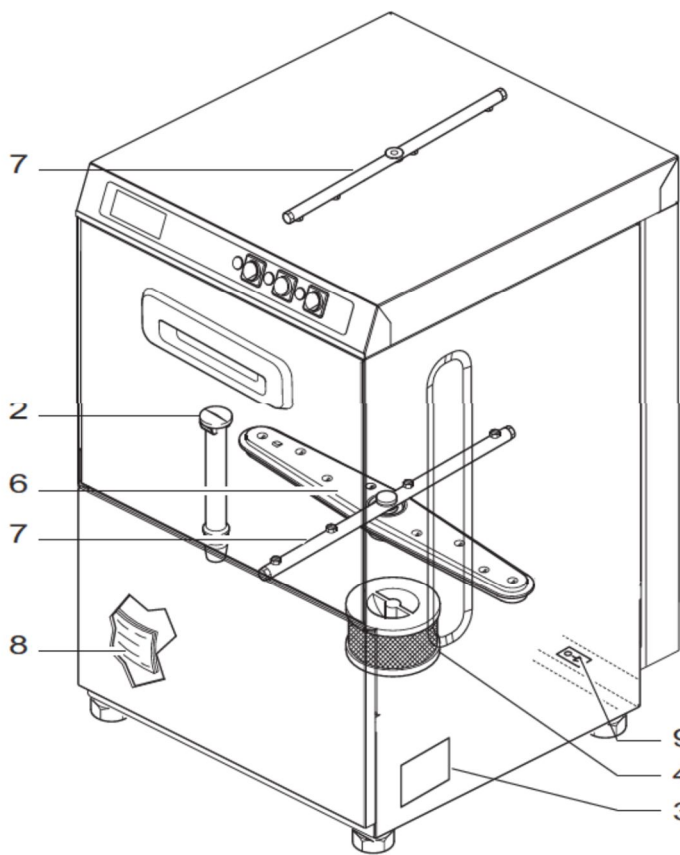

B

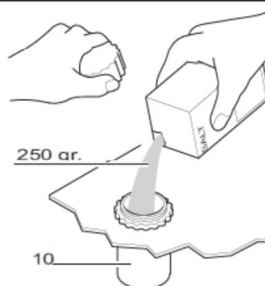

D

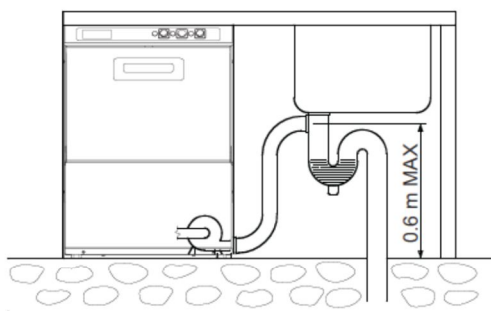

E

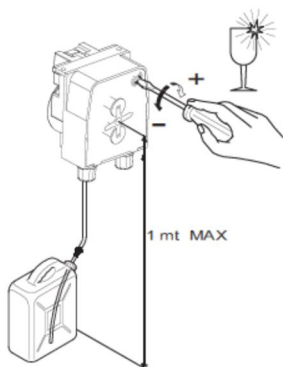

F

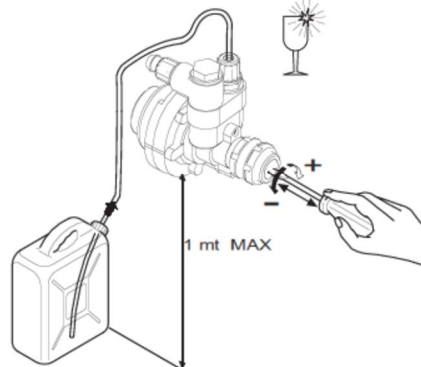

G

## Collegamento idraulico

Per collegare l'apparecchio utilizzare solo una saracinesca che interromperà l'alimentazione idrica in caso di necessità o riparazione. La pressione minima di alimentazione, misurata all'ingresso dell'acqua della macchina al momento dell'ultimo risciacquo (pressione di flusso), deve essere almeno pari a 180 kPa (1,8 bar) o superiore a 400 kPa (4 bar), o carico, per dotare ogni macchina di tubazioni pulite, di lunghezza ridotta e con sezione trasversale sufficiente.

Se la pressione è inferiore al minimo richiesto, è necessario prendere in considerazione l'installazione di una pompa aggiuntiva (disponibile come opzione).

Se la pressione statica è maggiore di 600 kPa (6 bar) si rende necessaria l'installazione di un riduttore di pressione a monte della tubazione di alimentazione. Verificare che la temperatura dell'acqua di alimentazione sia almeno pari a quella indicata sulla scheda tecnica.

Risultati di lavaggio migliori si ottengono se la durezza dell'acqua di alimentazione è compresa tra 7 e 12 ° F. Se la durezza dell'acqua è maggiore di 12 ° F, si consiglia di installare un addolcitore a monte dell'elettrovalvola di alimentazione tarata per una durezza residua di 5/7 ° F.

Utilizzando il tubo flessibile, collegare l'elettrovalvola di carica alla valvola di alimentazione.

Rispettare gli standard nazionali o regionali in vigore.

## Svuotamento

Il tubo di scarico deve essere collegato a un pozzetto o a un sifone. Verificare che i tubi di scarico installati nel locale in cui si trova la macchina siano privi di costrizioni e consentano all'acqua di defluire rapidamente. Il tubo di scarico a parete deve essere in grado di sopportare una temperatura di almeno 70 ° C. La lavastoviglie deve essere preferibilmente svuotata sul pavimento, poiché lo svuotamento avviene per gravità.

Se la macchina è dotata di pompa di scarico, la posizione di collegamento può essere a muro, ma in ogni caso non può essere posta ad un'altezza superiore a quella indicata in Fig.E.

## Connessione elettrica

### UNA BUONA INSTALLAZIONE DI TERRA, CONFORME ALLE NORME DI LA PREVENZIONE IN VIGORE, OFFRE UNA GARANZIA DI SICUREZZA E PER L'UTENTE E PER L'ATTREZZATURA.

Questo punto fondamentale deve essere assolutamente verificato e se vi è il minimo dubbio, chiedere al personale professionalmente competente di effettuare il collegamento alla rete, per esaminare attentamente l'impianto in questione.

### NON SIAMO RESPONSABILI DI ALCUN DANNO PU RISULTARE DA UNA MANCANZA DI MESSA A TERRA.

È assolutamente vietato utilizzare adattatori, prese multiple e prolunghe. Verificare che l'alimentazione elettrica corrisponda a quanto indicato sull'etichetta delle caratteristiche posta sulla macchina.

L'apparecchiatura deve essere inserita in un sistema equipotenziale verificato secondo le norme europee in vigore al riguardo.

Effettuare il collegamento utilizzando la vite (C-9) recante il simbolo posto sul retro della macchina.

Il collegamento alla linea di alimentazione deve essere effettuato mediante un "interruttore magnetotermico differenziale multipolare" la cui distanza di apertura dei contatti sia uguale o superiore a 3 mm.

Per scegliere il tipo e le dimensioni del cavo di alimentazione tenere in considerazione: la distanza esistente tra la macchina e il punto di connessione, la potenza installata indicata sull'etichetta caratteristiche posta sulla macchina (C-3) e tensione di linea. Tuttavia, la sezione dei cavi non deve essere inferiore a 2,5 mm<sup>2</sup>. Utilizzare il tipo H07RN-F collegandolo alla morsettiera a questo scopo riservata e bloccandolo con il pressacavo. Evitare di tirare il cavo di alimentazione. Controllare i termostati di sicurezza del serbatoio di riscaldamento F-B3 (se previsto) premendo il pulsante di riarmo manuale. La macchina è impostata di serie con una temperatura del bollitore di 85 ° C.

Le variazioni di questo valore si effettuano ruotando la vite del termostato F-B1.



## Accessori

La macchina può essere accessoriata con accessori installabili successivamente, anche sulle versioni standard e fornibili a richiesta :

- dosatore detergente peristaltico
- erogatore di lucentezza peristaltica
- pompa di scarico
- pompa di risciacquo

I modelli con addolcimento devono essere ordinati direttamente dalla fabbrica.

## Manutenzione erogatori peristaltici : sostituzione del tubo interno

- 1) rimuovere il coperchio trasparente
- 2) per lo smontaggio posizionare il portarullo, i due rulli in posizione verticale
- 3) togliere dalla sua sede il connettore posto a sinistra della pompa tirando il tubo verso l'alto seguendo il percorso, ruotare il portarullo in senso orario, fino ad estrarre l'altro connettore posto a destra della pompa
- 4) per il montaggio posizionare il portarotolo, i due rulli in posizione orizzontale
- 5) inserire completamente il connettore a sinistra della pompa, la parte curva verso il basso
- 6) inserire il tubo nella sua sede, seguendone gradualmente il percorso e ruotando manualmente il portarotolo in senso orario fino ad inserire completamente il raccordo destro
- 7) riattaccare la copertura protettiva.

Posizionare dopo il dosatore nella posizione appropriata.

Regolare il dosatore agendo sulla vite (Fig. H), ruotandolo in senso orario e antiorario rispettivamente aumentando o diminuendo la quantità erogata.

Tempo di dosaggio : da 1 a 25 sec. Quantità di liquido di risciacquo pari a 0,2 grammi corrispondono ad uno spazio di 2 cm nel tubo di alimentazione trasparente di sezione 4 × 7 mm. Il dosatore non deve funzionare vuoto o rimanere senza prodotto. Per riempire il dosatore e il tubo di collegamento dosatore-bombola fare riferimento alla sezione "Utilizzo" alla voce "Dosatore peristaltico".

## Misure di sicurezza e formazione degli utenti

Il personale specializzato che esegue l'installazione e il collegamento elettrico è tenuto ad istruire adeguatamente l'utente sul funzionamento del dispositivo e sulle possibili misure di sicurezza da osservare. L'installatore deve inoltre fornire all'utente una dimostrazione pratica del manuale d'uso e deve lasciare le istruzioni scritte consegnate con il dispositivo.

Questo apparecchio viene consegnato con dimensioni e attacchi delle fonti di energia - scheda tecnica - schema elettrico.

## Programmazione dei cicli per l'avvio della rigenerazione



























I DIP switch presenti sulla scheda servono per introdurre i cicli di rigenerazione (LED che indica che il ciclo di rigenerazione è stato raggiunto). Si consiglia di programmare la rigenerazione come prima operazione della macchina, quindi posizionare gli interruttori DIP come desiderato. Se non viene eseguita alcuna programmazione, la scheda non calcolerà i cicli.

## Come procedere

Condizioni macchina: macchina spenta (mancanza di alimentazione), porta aperta.

**Impostare gli interruttori DIP per selezionare il numero di cicli per l'avviso di rigenerazione.**

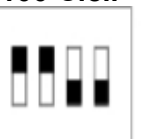
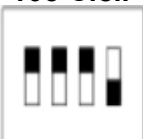
### Consultare tabella

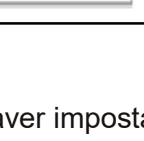
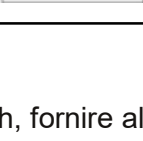
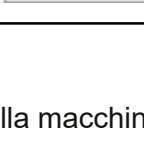
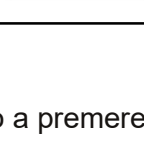
<b>Conteggio disabilitato</b>	<b>45 Cicli</b>	<b>50 Cicli</b>	<b>55 Cicli</b>
ON 	ON 	ON 	ON 
OFF 	OFF 	OFF 	OFF 
<b>60 Cicli</b>	<b>65 Cicli</b>	<b>70 Cicli</b>	<b>75 Cicli</b>
ON 	ON 	ON 	ON 
OFF 	OFF 	OFF 	OFF 
<b>80 Cicli</b>	<b>85 Cicli</b>	<b>90 Cicli</b>	<b>95 Cicli</b>
ON 	ON 	ON 	ON 
OFF 	OFF 	OFF 	OFF 
<b>100 Cicli</b>	<b>105 Cicli</b>	<b>110 Cicli</b>	<b>115 Cicli</b>
ON 	ON 	ON 	ON 
OFF 	OFF 	OFF 	OFF 

Dopo aver impostato i DIP switch, fornire alimentazione alla macchina continuando a premere il pulsante A-2.

Attendere che il LED di ciclo (A-5) si spenga, quindi rilasciare il pulsante A-2. Il ciclo programmato viene quindi memorizzato.

Se necessario, può essere modificato in fase di programmazione, tramite i DIP switch.

Ripartire l'interruttore DIP allo stato originale. Dopo queste impostazioni, attendere un secondo e spegnere l'alimentazione.

Il numero di cicli viene incrementato ad ogni inizio ciclo; una volta raggiunto il numero di cicli programmato, può essere interrotto solo avviando il ciclo di rigenerazione.

## Iniettore detergente nel serbatoio

La macchina ha un foro Ø8,5 sulla parete posteriore del serbatoio per ospitare l'iniettore del detergente. Non praticare altri fori aggiuntivi e, se necessario, eseguirli rimuovendo i pannelli dello scafo.

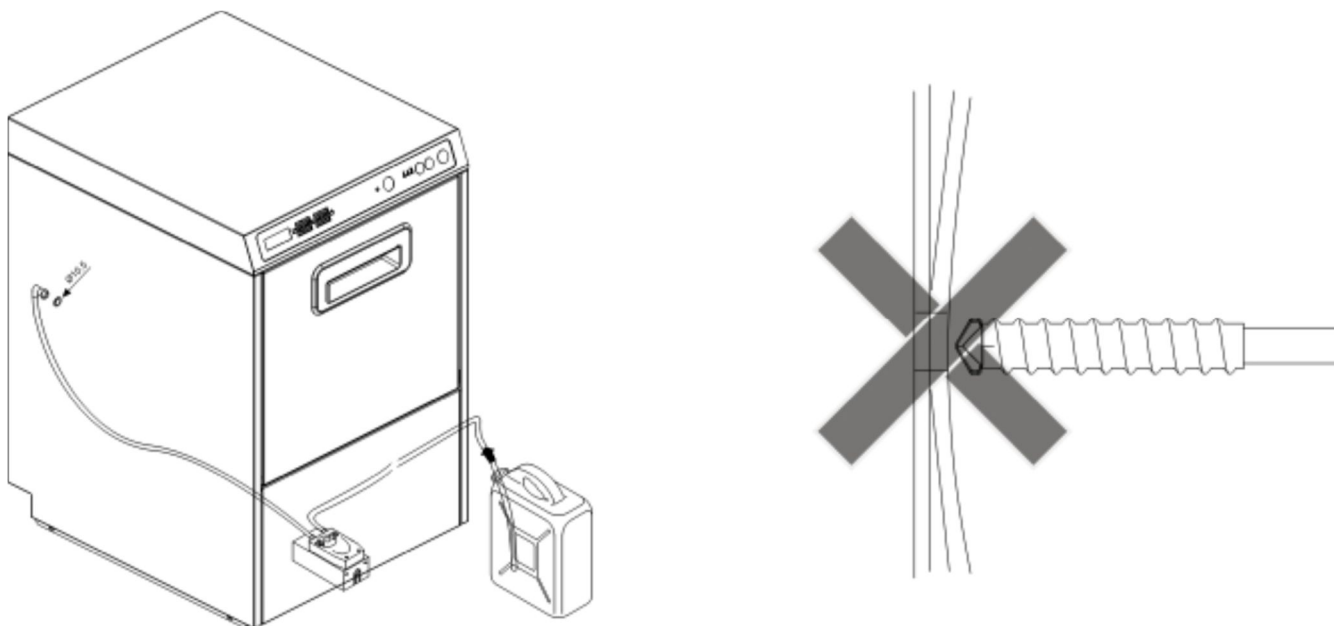

## USO

Leggere attentamente le istruzioni contenute in questo manuale: vi daranno importanti informazioni sull'uso sicuro e la pulizia di questa macchina.

Conservalo con cura. Questo apparecchio deve essere destinato esclusivamente all'uso per il quale è stato concepito, ovvero al lavaggio di piatti, bicchieri, tazze ed altri oggetti affini idonei al cestello predisposto per accoglierli. Ogni altro uso sarebbe improprio, pericoloso e sconsigliato.

Il dispositivo deve essere utilizzato solo da personale debitamente addestrato a tale scopo.

Il dispositivo non deve essere utilizzato da bambini o da persone con ridotte capacità fisiche, sensoriali o mentali o che non hanno sufficiente esperienza o formazione, a meno che non siano supervisionati o guidati.

I bambini devono essere sorvegliati per assicurarsi che non giochino con l'apparecchio.

L'utilizzo di questo dispositivo richiede il rispetto di alcune regole fondamentali:

- Non spostare mai il dispositivo dalla sua posizione originale.
- Aprire la valvola di alimentazione dell'acqua prima di accendere l'apparecchio.
- Non pulire mai il dispositivo utilizzando prodotti corrosivi o acidi, lana d'acciaio o spazzole metalliche.
- L'apparecchio non può essere pulito con getti d'acqua diretti o getti ad alta pressione.
- Togliere la spina ogni giorno dalla presa di corrente, interrompendo la corrente dalla linea di alimentazione elettrica tramite l'interruttore generale installato a monte della macchina.
- Non lasciare la macchina in una stanza con una temperatura intorno o inferiore 0 ° C.

• Il rumore emesso dalle pareti laterali e frontali è inferiore a 70 dB (A).

Il produttore di questo dispositivo declina ogni responsabilità per eventuali danni causati a persone o cose a seguito di:

- inosservanza delle suddette istruzioni;
- interventi di manutenzione, regolazione o riparazione dell'apparecchio eseguiti da personale non competente;
- modifiche, dosatori o dispositivi applicati che possano in qualsiasi modo modificare il funzionamento originario dell'apparecchio.

Tolta l'alimentazione tramite l'interruttore a muro, solo il personale competente può rimuovere i pannelli dalla macchina.

## Descrizione della macchina

**Pannello di controllo** : si trova nella parte superiore della macchina

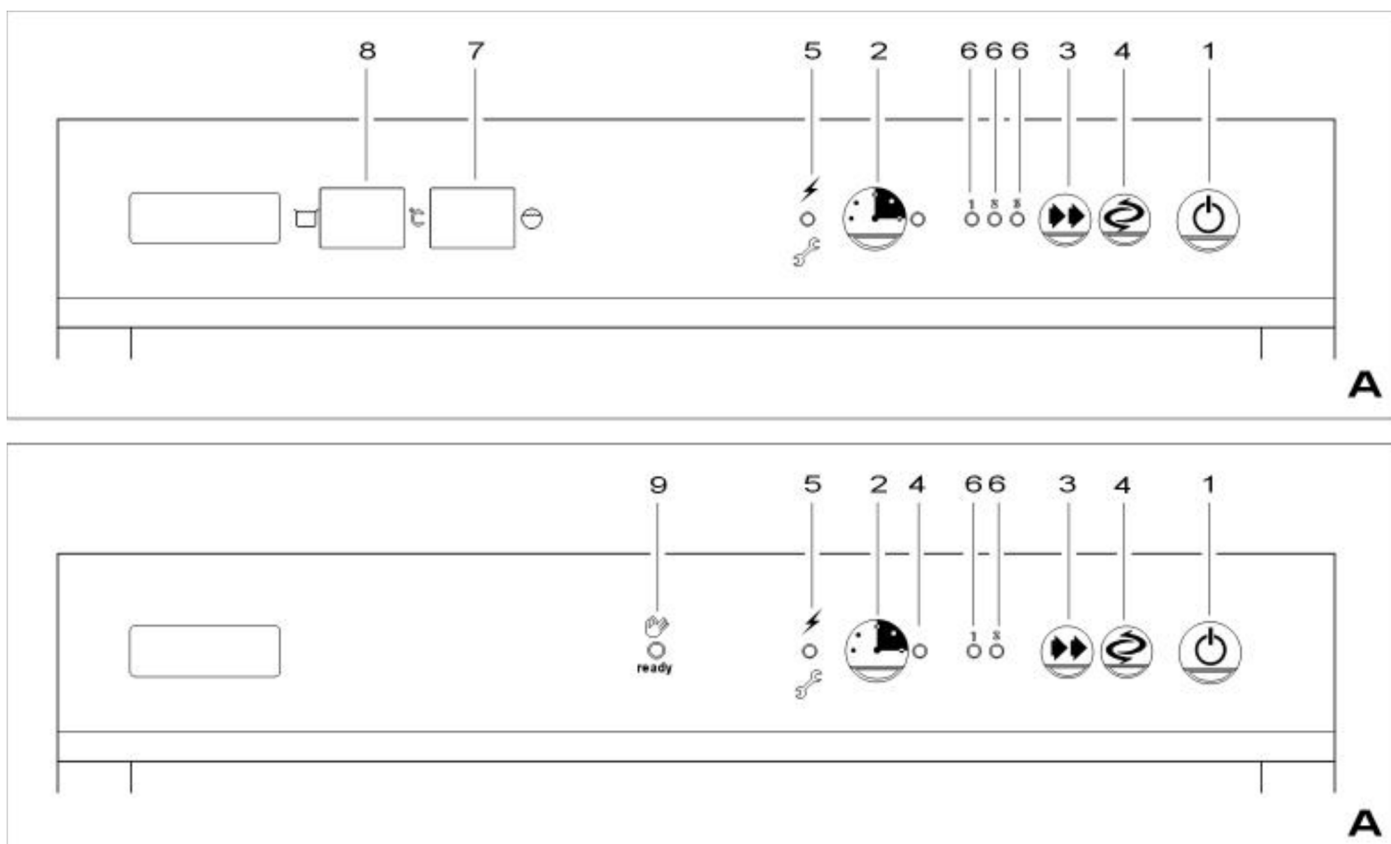

- 1.interruttore di linea
- 2. pulsante avvio ciclo / scarico
- 3. pulsante scelta ciclo
- 4. Pulsante di avvio della rigenerazione e spia luminosa
- 5.indicatore di alimentazione
- 6. spia scelta ciclo
- Termometro dello scaldabagno (se presente)
- 8.Termometro vasca (se presente)
- 9.Indicatore luminoso macchina pronta (se presente)

## Accensione della macchina

Accendere la macchina tramite l'interruttore a parete: il LED A-5 si accende. Premere il tasto A-1 per almeno 1 secondo per accendere la macchina. La spia A-5 si spegne e viene eseguita la prima regolazione dell'acqua.

## Spegnimento della macchina

La macchina si spegne premendo il tasto A-1 per almeno 1 secondo; tutte le funzioni del sistema vengono interrotte e tutti i LED sul pannello di controllo del termometro si spengono, ad eccezione del LED A-5 che si accende fisso.

## Programmi di lavaggio

La lavastoviglie dispone di diversi programmi di lavaggio selezionabili tramite il pannello di controllo.

## Durata delle indicazioni del programma

Lavaggio breve (se previsto) per stoviglie poco sporche 1 min

Lavaggio normale per stoviglie normalmente sporche 2 min

Lavaggio lungo per stoviglie molto sporche 3 min

Lavaggio prolungato (se previsto) per pentole o utensili da cucina Max. 8 min

Programma rigenerazione resine (se previsto addolcitore) per rigenerare le resine nell'addolcitore 21 min

Svuotamento del serbatoio (se prevista la pompa di scarico) per svuotare l'acqua dal serbatoio Max. 2 min 20 sec.

## Operazione

Dopo aver alimentato la macchina tramite l'interruttore principale a muro, il LED A-5 si accende per indicare la presenza di tensione nella macchina. Tenendo premuto il pulsante ON / OFF (A-1) per almeno 3 sec. La macchina si predispose al funzionamento attivando il riempimento della vasca e del bollitore e, una volta raggiunto il livello e terminato il loro riscaldamento (vengono accesi), i termometri, se presenti, e la spia di ciclo medio (A -6) si accendono sul pannello. Attendere qualche minuto affinché le temperature visualizzate dai termometri, se presenti, (A-7 e A-8), corrispondano a circa 85 ° C per lo scaldabagno e circa 60 ° C per la vasca o l'accensione della spia. A-9, se presente. Da questo momento premendo il pulsante ciclo A-3 si attiva il programma di lavaggio. L'inizio di questo non è legato alle temperature del serbatoio e dello scaldabagno. La macchina funziona con cicli automatici costituiti da lavaggio, scarico, risciacquo. Il dosaggio del brillantante avviene tramite il dosatore posto nella base della macchina, fornito dal recipiente collegato all'esterno. Il dosaggio del detersivo avviene manualmente o tramite un dosatore interno o esterno.

### • Lavaggio:

La pompa trasporta la soluzione di lavaggio dalla vasca alle stoviglie, attraverso il circuito idraulico e le bobine superiore ed inferiore. Durante la circolazione, la soluzione passa attraverso un sistema di filtri che intrappolano le particelle solide e proteggono la girante della pompa.

### • Evacuazione:

Dopo il lavaggio, la macchina si ferma per alcuni secondi per scaricare la soluzione di lavaggio.

### • Risciacquo:

Nell'ultima fase del programma, le stoviglie lavate vengono risciacquate con acqua calda pulita dello scaldabagno, per rimuovere i residui della soluzione di lavaggio. L'acqua di risciacquo viene utilizzata anche per riscaldare le stoviglie in modo che possano asciugarsi perfettamente fuori dalla macchina e per rigenerare la soluzione di lavaggio contenuta nella vasca.

## Dosatore a pressione per brillantante

Ad ogni risciacquo viene attivato il dosatore per iniettare nel surriscaldatore una quantità di prodotto che può variare da 1 cc a 3 cc pari ad una lunghezza aspirata nel tubicino da circa cm 8 a cm 24. La quantità di liquido è regolata dalla rotazione della vite anteriore (E).

Quindi se la vite di regolazione è completamente avvitata, la quantità è 1cc. Al primo utilizzo riempire il tubo di alimentazione premendo più volte la vite di regolazione anteriore del dosatore.

Attenzione: la pressione minima di alimentazione, misurata all'allacciamento idrico della macchina durante il risciacquo finale (pressione di flusso) non deve essere inferiore a 180 kPa (1,8 bar) anche in presenza di altri rubinetti aperti la stessa linea.

La comparsa di macchie bluastre sulle stoviglie e la formazione di schiuma nella vasca di lavaggio significa che la quantità di brillantante è eccessiva. Piatti ricoperti di gocce d'acqua e asciugatura piuttosto lenta indicano che la quantità di brillantante è insufficiente o che i bicchieri hanno un leggero strato di amido che può essere rimosso immergendo i bicchieri per alcuni minuti. in acqua con aggiunta di un forte detergente (1:10).

## Dosatore detergente peristaltico (opzionale)

Durante il risciacquo viene attivato il dosatore peristaltico per iniettare il detersivo nella vasca. Prima di utilizzare la macchina, è necessario riempire il dosatore e il suo tubo di alimentazione. A tal fine assicurarsi che il contenitore del detersivo sia pieno: effettuare un primo riempimento senza posizionare il tubo di troppo pieno e questo fino a riempire completamente il tubo di alimentazione. Per effettuare una regolazione richiedere l'intervento di un tecnico qualificato.

## Dosatore brillantante (opzionale)

Durante il lavaggio, il dosatore peristaltico viene attivato per iniettare il liquido di risciacquo nel surriscaldatore. Il dosatore e il suo tubo di alimentazione devono essere riempiti prima di utilizzare la macchina.

A tale scopo, assicurarsi che il contenitore del brillantante sia pieno. Durante il lavaggio, aprendo la porta, eseguire alcune brevi sequenze di arresto del ciclo interrotte da una pausa di almeno 10 secondi, fino a quando il tubo non è pieno. Per effettuare una regolazione richiedere l'intervento di un tecnico qualificato.

## Regolazione del livello dell'acqua

Durante il riempimento della vasca o se il livello dell'acqua nella vasca è basso, per il riempimento interviene l'elettrovalvola di risciacquo + l'elettropompa di risciacquo (se presente). Quando l'acqua raggiunge il livello desiderato, il riempimento termina (l'elettrovalvola di risciacquo si spegne con un ritardo di 15 secondi solo dopo il primo riempimento). Durante tutta la fase di riempimento il pulsante avvio ciclo 2 è disabilitato.

## Ciclo di lavaggio

Il ciclo di lavaggio è composto da 3 fasi distinte: LAVAGGIO, PAUSA, RISCACQUO e si attiva premendo il pulsante A-2. La durata della fase di lavaggio (ciclo breve, medio e lungo) può essere scelta tramite il pulsante di selezione ciclo A-3. Durante il ciclo, l'indicatore del ciclo selezionato 6 lampeggia (frequenza 1 secondo).

Il ciclo non si avvia se:

- il livello dell'acqua non è stato raggiunto (il caricamento dell'acqua è attivo).
- la porta è aperta
- la macchina è spenta
- la macchina è in fase di rigenerazione

## Selezione dei tempi di lavaggio

Il lavaggio breve, medio e lungo può essere selezionato utilizzando il pulsante A-3 sulla scatola di controllo. Ogni volta che si preme il pulsante A-3, i LED 6 si accendono e si spengono in sequenza. Premendo il pulsante A-2 si attiva la pompa di lavaggio; Il LED A-6, a seconda del ciclo selezionato, lampeggia per tutto il ciclo di lavaggio (frequenza 1 secondo).

Al termine della fase di lavaggio è prevista una PAUSA della durata di 5 secondi.

Il tempo della fase di lavaggio può essere prolungato automaticamente a causa delle seguenti condizioni.

Se, durante la fase di lavaggio, la resistenza dello scaldacqua è accesa, il ciclo parte lo stesso, ma il conteggio della fase di lavaggio viene interrotto per 10 secondi prima che scada e riparte allo spegnimento della stufa. resistenza. Il ciclo prosegue normalmente con l'altra fase.

NB: Se la resistenza del bollitore non si spegne, il ciclo prosegue per un periodo di

max. 8 minuti, quindi vengono eseguite le fasi di pausa e risciacquo; Il LED A-5 inizia a lampeggiare (frequenza 0,3 secondi) e rimane lampeggiante anche a ciclo terminato. Per resettare il lampeggio è necessario spegnere e riaccendere la macchina (tasto A-1), avendo cura di segnalare tale anomalia all'assistenza tecnica.

## Ciclo esteso

Per poter effettuare un ciclo prolungato è necessario agire sul tasto A-3 fino a quando le spie A-6 non si accendono contemporaneamente. Tutto quello che devi fare è premere il pulsante A-2 per avviare il ciclo esteso. Per il ciclo di lavaggio prolungato, invece, è prevista una durata massima di 8 minuti, al termine dei quali vengono eseguite le fasi di pausa e risciacquo. A differenza degli altri cicli, il ciclo "esteso" può essere avanzato, dalla fase di LAVAGGIO alla fase di PAUSA, prima che siano trascorsi gli 8 minuti, premendo il tasto A-2.

## Apertura della porta durante il ciclo

In qualsiasi momento durante il ciclo di lavaggio, se la porta viene aperta, il ciclo riparte dal momento in cui era stato interrotto.

**NOTA** : Se la funzione "soft-start" è attivata, la pompa di lavaggio viene sempre riattivata nella stessa modalità.

## Ciclo di rigenerazione (se l'opzione è presente)

La frequenza media di questa operazione è di circa 40 cesti (che fa riferimento ad una durezza iniziale di 35 ° francese). Questi dati possono comunque variare a seconda della durezza dell'acqua; strisce opache sulle lenti indicheranno la necessità di rigenerazione. Assicurarsi che nel contenitore all'interno della vasca ci sia sale grosso (1 kg è sufficiente per circa 5 rigenerazioni).

Il ciclo di rigenerazione può iniziare solo quando l'unità è accesa con la porta chiusa.

In questa condizione è sufficiente premere il pulsante A-4 per almeno 3 secondi, la fase di rigenerazione si avvia a seguito dell'accensione di un'elettrovalvola. La necessità di avviare il ciclo di rigenerazione è segnalata dal lampeggio della spia A-5 (frequenza 1 secondo).

L'intero processo di rigenerazione della resina dura 21 minuti mentre la pompa di scarico (se presente) rimane accesa per altri 20 secondi. Con la sua chiusura termina anche il ciclo di rigenerazione.

Durante il ciclo, la spia A-5 è accesa e lampeggia (frequenza 1 secondo). In qualsiasi momento, se si apre la porta, il ciclo di rigenerazione si interrompe e tutti i componenti vengono scollegati (eccetto la pompa di scarico se attiva), la spia A-5 inizia a lampeggiare (frequenza 0, 5 secondi). Il ciclo riparte automaticamente (la spia 5 lampeggia con frequenza 1 secondo), da dove era stato interrotto, 1 secondo dopo la chiusura della porta.

Al termine del ciclo la macchina torna automaticamente allo stato OFF.

## Scarico manuale (se previsto)

Lo svuotamento manuale può essere effettuato solo con macchina accesa e porta aperta. In questo stato (porta aperta), premendo il pulsante A-2 per almeno 3 secondi, viene attivata la pompa di scarico per una durata massima di 2 minuti e 20 secondi.

Per spegnerlo prima della data di scadenza, premere nuovamente il pulsante A-2 o impostare l'interruttore principale A-1 su OFF. Durante la fase di svuotamento, la spia del ciclo selezionato A-6 e la spia di porta aperta A-5 lampeggiano.

## Procedure in caso di guasto alla rete

Non è prevista alcuna procedura speciale in caso di interruzione della rete di alimentazione. Al ripristino dell'alimentazione, la macchina si porta nello stato OFF (LED A-5 acceso).

## Dispositivi di sicurezza

### Temperatura dell'acqua

La macchina è dotata del dispositivo di attesa del bollitore. Se lo scaldacqua non ha raggiunto la temperatura selezionata dall'installatore, il ciclo di lavaggio rimane in funzione fino al raggiungimento del valore selezionato. Significa che :

- il risciacquo avverrà sempre alla temperatura selezionata, indipendentemente dalla temperatura dell'acqua di alimentazione.
- il ciclo di lavaggio può avere una durata superiore a quella selezionata se la temperatura dell'acqua di alimentazione non corrisponde a quella indicata dalla scheda tecnica della macchina.

## Sicurezza delle porte

Se durante un ciclo di lavaggio o rigenerazione viene aperta la porta il ciclo viene interrotto e ripreso dal momento in cui era stato interrotto. Questo dispositivo non ha alcuna influenza sulla resistenza della vasca o sul surriscaldamento e durante lo scarico della vasca.

## Protezione del riscaldatore del serbatoio

Se il livello dell'acqua nella vasca si abbassa, prima di essere scoperta, la resistenza viene disattivata per evitare la marcia a secco e il rischio di raggiungere un componente caldo con le mani. Questa protezione interrompe anche l'alimentazione alle resistenze del bollitore.

## Messaggi di allarme e stato macchina

I led possono lampeggiare un messaggio indicante anomalie di funzionamento o stato macchina (fase in esecuzione). Gli allarmi non impediscono il funzionamento dei cicli in corso; si consiglia di chiamare il manutentore per eliminare qualsiasi funzionamento anomalo.

Condizione della macchina	Condizione LED 5	Condizione LED 6
Ciclo: lavaggio, pausa, risciacquo	STOP	Lampeggiante 1 sec
Allarme mancanza riscaldamento scaldabagno	Lampeggiante 0,3 sec	
Allarme porta aperta durante il ciclo	Lampeggiante 0,5 sec	Lampeggiante 1 sec
Scarico manuale		Lampeggiante 1 sec
Ciclo di rigenerazione	Lampeggiante 1 sec	
Ciclo di lavaggio continuo		Lampeggiante 1 sec
Macchina spenta (standby)	MERCATO	
Allarme rigenerazione	Lampeggiante 1 sec	

## Allarmi termometro (se presenti)

Se la sonda di temperatura è scollegata o spenta, il display della temperatura del serbatoio o del surriscaldatore (A3-A4) mostra:

**A4**

Se la sonda di temperatura è in cortocircuito o con una temperatura maggiore di 107 ° C, il display della temperatura vasca o surriscaldatore (A3-A4) visualizza:

**A5**



## Controlli

Prima di utilizzare la macchina è necessario eseguire una serie di controlli.

- 1) Controllare il livello dell'acqua e la sua temperatura.
- 2) Controllare il livello del prodotto detergente.
- 3) Controllare il livello del brillantante.
- 4) Verificare la temperatura dell'acqua di alimentazione.
- 5) Additivi di lavaggio (non dimenticare di riempire i tubi di alimentazione e pulire i fori del serbatoio).

L'acqua deve essere distribuita ad alta pressione da tutti gli ugelli. I bracci rotanti di lavaggio e risciacquo devono poter ruotare senza impedimenti sotto la pressione dell'acqua.

Durante ogni ciclo, i distributori di detergente e brillantante devono pompare la quantità esatta di brillantante e detergente. Controllare i livelli del liquido nei serbatoi e, se necessario, sostituirli o riempirli fino all'orlo. Il filtro di aspirazione della pompa deve essere pulito.

Al termine del ciclo le stoviglie, perfettamente pulite, devono asciugarsi quasi in un istante per evaporazione, il cesto appena estratto dalla macchina.

Ad ogni spegnimento della macchina tramite il pulsante A-1, all'accensione la macchina tornerà all'ultimo ciclo di lavaggio effettuato. Ciò avviene anche quando si utilizzano programmi con spegnimento automatico della macchina come la rigenerazione.

Fatta eccezione per il lavaggio continuo che non viene mai riproposto all'accensione. Se l'interruttore viene spento interrompendo l'alimentazione con l'interruttore a muro, all'accensione la macchina andrà in ciclo di lavaggio medio. La selezione del programma può essere effettuata solo a macchina ferma.

Indipendentemente dal ciclo in corso, il tasto di selezione programma (A-3) è disattivato.

## Consigli di lavaggio

Non immergere mai le mani nude nell'acqua di lavaggio. In tal caso, sciacquare immediatamente e abbondantemente sotto l'acqua fredda. Posizionare i piatti, le tazze, i bicchieri e le posate nei cestelli (B). Posizionare le stoviglie nell'apposito cestello con aste di sostegno, con l'interno rivolto verso l'alto. Posiziona le posate con il manico rivolto verso il basso. Si consiglia di lavare bicchieri e contenitori in vetro all'inizio del lavoro o dopo aver cambiato l'acqua in vasca. Per risparmiare detergente ed energia elettrica, si consiglia di lavare solo quando i cestelli sono pieni, facendo attenzione a non sovraccaricarli. Evita di impilare i piatti. Al fine di ridurre al minimo la manutenzione della macchina e migliorare sostanzialmente la qualità del risultato finale.

SI CONSIGLIA DI PULIRE le stoviglie prima di metterle nella macchina, togliendo carta, fettine di limone, stuzzicadenti, noccioli di oliva, ecc., che potrebbero intasare il filtro della vasca e ridurre così l'efficienza di lavaggio. Si consiglia inoltre di lavare le stoviglie prima che ogni residuo che potrebbe esserci sopra si asciughi.

Se necessario, immergere le stoviglie in acqua saponosa per qualche minuto prima di metterle nella macchina.

## FUNZIONAMENTO

**Apri il rubinetto, attiva l'interruttore principale attaccato al muro**

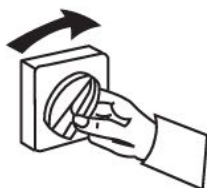

Avvio del dispositivo, premere per un secondo



Scegli il ciclo

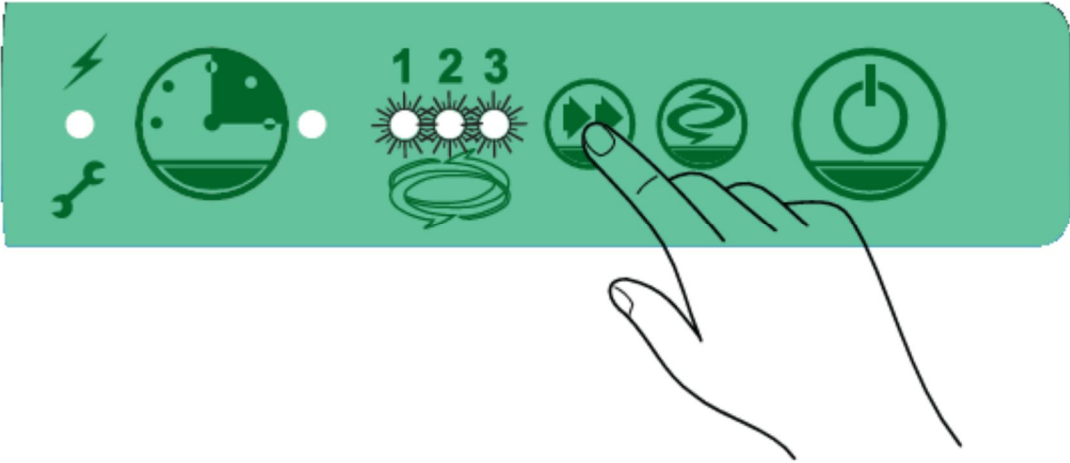

Avvio manuale



# Avviamento pompa di scarico



Premere per 2 secondi

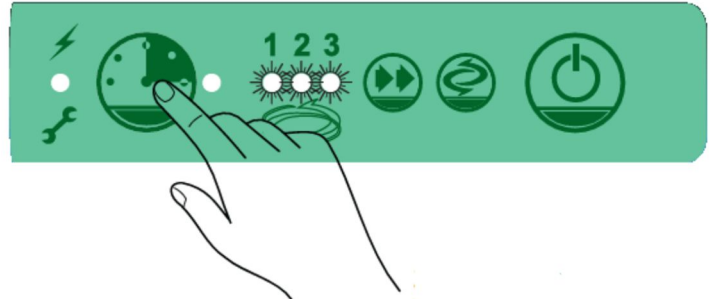

Manuale



Arresto della pompa di scarico

Automatico



!  →   
2 minutes and 20 seconds

Inizio della rigenerazione

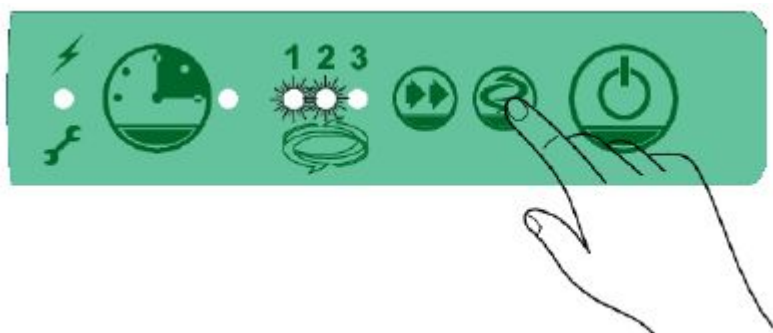

≥ 3 sec.

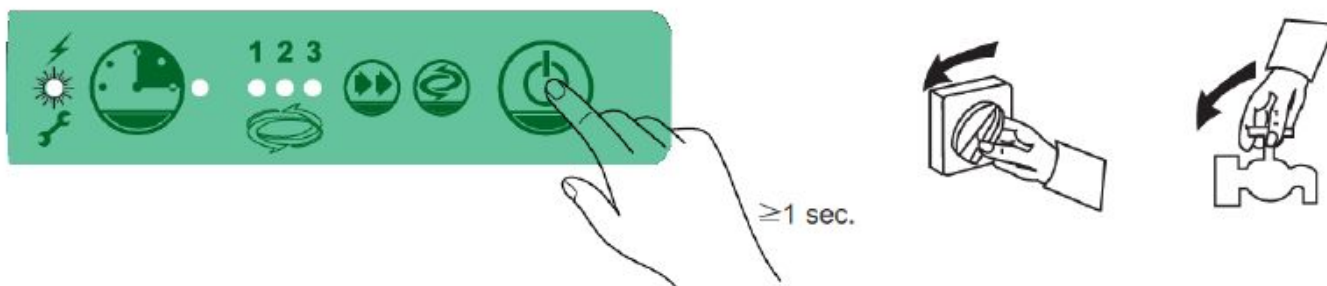

## 5. PULIZIAE MANUTENZIONE

### 5.1 Istruzioni di sicurezza

Tutte le operazioni di manutenzione, pulizia e riparazione dell'apparecchio devono essere eseguite con un apparecchio scollegato (isolato da tutte le fonti elettriche).

È vietato l'uso di detergenti caustici e bicarbonato di sodio per la pulizia. L'acqua non deve entrare nel dispositivo.

Non immergere mai il dispositivo in acqua o altri liquidi.

Utilizzare prodotti a marchio Casselin destinati a questo scopo.

### **⚠** AVVERTIMENTO

L'apparecchio non può essere pulito con getto d'acqua diretto (no getto d'acqua in pressione).

### 5.2 Manutenzione giornaliera

E' **INDISPENSABILE** pulire l'interno della macchina almeno due volte al giorno, o meglio ancora, ogni volta che si nota la presenza di residui sul filtro in vasca. Rimuovere i filtri dal serbatoio se presenti, (C-10) per pulirli. Svuotare l'acqua dal serbatoio sollevando il tappo di troppo pieno (C-2) rimuovere il filtro della pompa (C-4) e pulirlo.

Pulire la vasca, rimuovendo eventuali residui e rifiuti solidi eventualmente presenti.

Assicurarsi che i bracci irroratori di lavaggio rotanti siano in grado di ruotare. Utilizzando una punta fine, pulire i fori degli ugelli che potrebbero essere ostruiti da elementi solidi.

Rimetti a posto tutti i diversi elementi in ordine inverso. Lasciare socchiusa la porta dell'apparecchio quando non viene utilizzata.

Per evitare il rischio di ossidazioni o attacchi chimici di ogni tipo, mantenere sempre pulite le superfici dell'apparecchio in acciaio.

### **NON UTILIZZARE MAI L'APPARECCHIO SENZA IL FILTRO DI PROTEZIONE DELLA POMPA.**

**Operazioni di manutenzione periodica (da effettuarsi almeno ogni 2 o 3 giorni).**

**NOTA :** non lavare mai l'apparecchio mediante getti d'acqua diretti o ad alta pressione, per evitare ogni possibilità di infiltrazione che possa pregiudicare il buon funzionamento della macchina e dei suoi dispositivi di sicurezza, e il rischio di perdere la garanzia.

Svuotare completamente la macchina seguendo la procedura sopra descritta.

- Spegnere il dispositivo premendo il pulsante di linea (A-1) (posizione "0").
- Togliere l'alimentazione tramite l'interruttore generale posto a monte dell'apparecchio.
- Pulire i filtri del serbatoio (C-4) e il filtro della pompa (C-1).

- Rimuovere i bracci rotanti degli spruzzatori di risciacquo superiore e inferiore (C-7) svitando l'anello centrale di fissaggio.
- Controllare e pulire tutti i getti.
- Smontare i bracci rotanti di lavaggio superiori ed inferiori (C-6), rimuovendoli dai perni di rotazione.
- Controllare e pulire tutti i getti.
- Pulire accuratamente il serbatoio.
- Riposizionare tutti i diversi elementi nell'ordine inverso.
- Lasciare socchiusa la porta dell'apparecchio quando non viene utilizzata.
- Pulire le superfici esterne dell'apparecchio con acqua e sapone, quindi sciacquarle e asciugarle accuratamente.

**NOTA : Non utilizzare mai trucioli d'acciaio, cannuce o spazzole per pulire l'acciaio inossidabile.**

Dopo un certo numero di utilizzi, più o meno variabile a seconda della durezza dell'acqua utilizzata, il sale di calcio e il magnesio presenti nell'acqua si formano sulle pareti interne della vasca di riscaldamento, tubazioni e il serbatoio, uno strato di calcare che, a lungo andare, può pregiudicare il buon funzionamento dell'apparecchio. È quindi necessario che l'apparecchiatura venga periodicamente decalcificata da personale qualificato. In caso di anomalia nel funzionamento della macchina o guasto, togliere l'alimentazione elettrica disinserendo l'interruttore generale e chiamare un centro assistenza qualificato.

### **Arresto della macchina**

In caso di mancato utilizzo per un lungo periodo, si consiglia, per motivi igienici, di effettuare le seguenti operazioni:

- riempire la macchina con acqua senza detersivo;
- eseguire alcuni cicli a vuoto;
- completamente vuoto

Ripetere questa sequenza più volte fino a quando l'acqua di scarico non è completamente pulita, indicando che lo sporco e i residui di detersivo sono stati completamente rimossi. In caso di fermi macchina molto lunghi completare l'operazione passando le superfici in acciaio inox in vaselina.

Per evitare ogni rischio di formazione di ghiaccio, far scaricare l'acqua nella vasca di riscaldamento e nei circuiti interni da personale qualificato.

### **Pulizia e lavaggio**

Almeno una volta alla settimana, igienizzare la macchina utilizzando appositi disinfettanti; completare l'operazione con ripetuti risciacqui sottovuoto per alcuni minuti.

(Riempire il serbatoio senza che il troppopieno sia nella sua sede).

**NB: Una volta scollegato l'apparecchio, solo il personale qualificato può rimuovere i pannelli.**

#### 5.3 Istruzioni di sicurezza per la manutenzione del dispositivo

Controllo giornaliero per eventuali danni al cavo di alimentazione. Non utilizzare mai l'apparecchio se il cavo è danneggiato. Se il cavo è difettoso, deve essere sostituito da un tecnico qualificato.

In caso di guasto, contattare il proprio rivenditore.

Qualsiasi intervento di manutenzione o riparazione deve essere eseguito solo da un professionista.

### **NOTA**

In caso di guasto, scollegare l'apparecchio, lasciarlo raffreddare e contattare il proprio rivenditore. Se il dispositivo non si avvia, controlla il cavo di alimentazione. Il dispositivo non deve essere collegato a una presa multipla, ma direttamente a una presa a muro. Per qualsiasi altra anomalia, contattare il proprio rivenditore.

## 6. IRREGOLARITÀ OPERATIVA

ANOMALIA	CAUSE	SPIEGAZIONE
L'apparecchio non funziona, la spia del riscaldamento non si accende.	<ul style="list-style-type: none"><li>&gt; Il cavo di alimentazione non è collegato.</li><li>&gt; Il fusibile dell'alimentatore è scattato.</li><li>&gt; L'alimentatore non funziona.</li><li>&gt; È intervenuto il termostato di sicurezza.</li><li>&gt; Il termostato di sicurezza è danneggiato.</li></ul>	<ul style="list-style-type: none"><li>&gt; Collegare correttamente il cavo di alimentazione.</li><li>&gt; Controlla tutti i tuoi fusibili.</li><li>&gt; Controlla la posizione della scatola.</li><li>&gt; Premere il pulsante di ripristino situato nella scatola.</li><li>&gt; Contatta il tuo rivenditore.</li></ul>
L'apparecchio è acceso ma non si riscalda. La spia del riscaldamento rimane spenta.	<ul style="list-style-type: none"><li>&gt; Il termostato di sicurezza è entrato in funzione.</li><li>&gt; La resistenza non funziona più.</li><li>&gt; Contatto con elemento riscaldante danneggiato.</li></ul>	Contatta il tuo rivenditore.
La temperatura richiesta non è stata raggiunta.	Il termostato è danneggiato.	Contatta il tuo rivenditore.
L'elemento riscaldante si ferma dopo un certo tempo.	Il termostato di sicurezza è entrato in funzione.	Premere il pulsante Ripristina nella casella di distribuzione.

### **NOTA**

I suddetti malfunzionamenti sono solo citati a titolo indicativo e restano virtuali. Per qualsiasi esitazione, contattare il proprio rivenditore.

### **NOTA**

Rifiuti di dispositivi usati: qualsiasi dispositivo usato deve, al momento dello smaltimento, rispettare le normative vigenti nel proprio paese \*. È fondamentale rendere inutilizzabile il dispositivo prima dello smaltimento rimuovendo il cavo di alimentazione.

*\* in termini di ecologia e riciclaggio*

## DUBBELE VAATWASSER



## CLVAD - CLVADPV - CLVADPVAD

SAS CASSELIN  
185 A rue Louise Labbé 69970 Chaponnay FRANCE  
Tel: +33 (0) 4 82 92 60 00 - E-mail: [contact@casselin.com](mailto:contact@casselin.com)

# SAMENVATTING

## **1. PRESENTATIE**

- 1.1 Informatie
- 1.2 Beschrijving van symbolen
- 1.3 Auteursrechten
- 1.4 Conformiteitsverklaring
- 1.5 Garantie

## **2. VEILIGHEID**

- 2.1 Principes
- 2.2 Beoogd gebruik
- 2.3 Veiligheidsinstructies voor het gebruik van het apparaat

## **3. VERVOER, VERPAKKING EN OPSLAG**

- 3.1 Inspectie na transport
- 3.2 Verpakking
- 3.3 Opslag

## **4. INSTALLATIE EN GEBRUIKEN**

- 4.1 Veiligheidsinstructies
- 4.2 Installatie, gebruik en bediening

## **5. REINIGINGEN ONDERHOUD**

- 5.1 Veiligheidsinstructies
- 5.2 Dagelijks onderhoud

## **6. WERKINGSONREGELMATIGHEDEN**



# 1. PRESENTATIE

## 1.1 Informatie

Deze gebruikershandleiding dient als informatie voor al zijn gebruikers. Het beschrijft de installatie en het gebruik van het apparaat. De veiligheidsinstructies en technische kennis van het apparaat worden in deze handleiding beschreven. Het zijn essentiële voorwaarden voor het juiste gebruik van professionele apparatuur.

Elke gebruiker moet alle gebruiksaanwijzingen nauwgezet volgen. Deze gebruikershandleiding moet naast het product worden bewaard voor correct gebruik en te allen tijde toegang tot de instructies voor elke gebruiker.

## 1.2 Beschrijving van symbolen

Informatie, gebruiksadviezen en veiligheidsinstructies worden weergegeven door symbolen. Om materiële schade en lichamelijk letsel te voorkomen, is het absoluut noodzakelijk deze instructies op te volgen.

### WAARSCHUWING

Dit symbool betekent dat er een gevaar bestaat dat kan leiden tot letsel. Concentratie en voorzichtigheid zijn geboden bij het gebruik van dit apparaat.

### ELEKTRISCH GEVAAR

Dit betekent dat er een gevaar bestaat in verband met elektrische stroom. Het niet opvolgen van de instructies kan leiden tot letsel of overlijden.

### WAARSCHUWING

Dit symbool wordt gebruikt om aan te geven dat het niet opvolgen van de instructie kan resulteren in een defect of vernietiging van het apparaat.

### **NOTITIE**

Dit symbool geeft goede praktijken en advies aan die moeten worden opgevolgd voor een efficiënt gebruik van het apparaat.

### **NOTITIE**

Lees deze gebruiksaanwijzing beslist door voordat u het apparaat in gebruik neemt. Voor schade en storingen die het gevolg zijn van het niet in acht nemen van de gebruiksaanwijzing aanvaarden wij geen aansprakelijkheid. Het bedrijf Casselin behoudt zich het recht voor om zonder voorafgaande kennisgeving technische, informatieve en marketingwijzigingen aan ons product aan te brengen.

## 1.3 Rechten'schrijver

De gebruiksaanwijzing is auteursrechtelijk beschermd. Reproducties van alle soorten en in alle vormen - zelfs gedeeltelijk - evenals het gebruik en / of de overdracht van de inhoud zijn niet toegestaan zonder onze toestemming. Elke overtreding van deze bepalingen geeft recht op schadevergoeding. De overige rechten blijven voorbehouden.

## 1.4 Conformiteitsverklaring

Het apparaat voldoet aan de huidige normen en richtlijnen van de Europese Unie. Dit bevestigen we in de CE-conformiteitsverklaring.

## 1.5 Garantie

Bij het opstellen van de instructies in deze gebruiksaanwijzing is rekening gehouden met de geldende voorschriften, de huidige technische ontwikkeling, onze kennis en ervaring. Alle vertalingen zijn met professionaliteit voorbereid. Wij aanvaarden echter geen verantwoordelijkheid voor eventuele vertaalfouten. De bijgevoegde Franse versie is authentiek.

## 2. VEILIGHEID

De veiligheidsinstructies dienen om gevaren te voorkomen. Ze worden genoemd in de afzonderlijke hoofdstukken en worden gekenmerkt door symbolen. Het naleven ervan garandeert een optimale bescherming tegen risico's en zorgt ervoor dat het apparaat optimaal kan functioneren. De veiligheidsinstructies moeten op de apparaten aanwezig en leesbaar zijn.

### 2.1 Principes

Veiligheidsinstructies zijn opgesteld om fouten, gevaarlijk gebruik en storingen te voorkomen. Daarom mag het apparaat niet worden getransformeerd of gebruikt voor oneigenlijk gebruik. Het apparaat is ontworpen volgens de momenteel ontwikkelde technische regels. Dit bericht moet worden bewaard. Het apparaat mag alleen worden gebruikt in een ruimte die voor dit doel is voorzien en alleen door een verantwoordelijke persoon die kennis heeft van de bediening van het apparaat.

### 2.2 Beoogd gebruik

De werking van het apparaat en de gebruiksveiligheid zijn alleen gegarandeerd bij normaal en correct gebruik van het apparaat. Montage en technische ingrepen moeten door vakmensen worden uitgevoerd.

#### WAARSCHUWING

Elk ander gebruik wordt als oneigenlijk beschouwd. Elke beschuldiging met betrekking tot oneigenlijk gebruik van het apparaat is niet ontvankelijk en komt te vervallen. Correct gebruik komt overeen met het gebruik beschreven in deze bedieningshandleiding. Het juiste gebruik komt overeen met het naleven van de regels voor veiligheid, hygiëne, reiniging en onderhoud.

### 2.3 Veiligheidsinstructies voor het gebruik van het apparaat

De indicaties met betrekking tot arbeidsveiligheid verwijzen naar de verordeningen van de Europese Unie die geldig waren op het moment van fabricage van het apparaat. Voor commercieel gebruik van het apparaat verbindt de exploitant zich ertoe om tijdens de duur van het gebruik na te gaan of de vermelde maatregelen inzake arbeidsveiligheid in overeenstemming zijn met de huidige stand van het adviesarsenaal en voldoen aan de nieuwe regelgeving.

Voor landen buiten de EU moeten de wetten en bepalingen van het land in acht worden genomen. Alle milieubeschermingsbepalingen moeten ook in acht worden genomen.

#### WAARSCHUWING

Het apparaat moet worden gehanteerd door mensen met voldoende fysieke en intellectuele middelen. Mensen met beperkte fysieke en intellectuele middelen moeten onder toezicht staan om dit apparaat te gebruiken. Gebruik verboden voor kinderen en minderjarigen (uitzonderingen gemaakt binnen een wettelijk kader voorzien door de wet)

Als het apparaat door een derde wordt gebruikt, moet de gebruikershandleiding voor elk gebruik beschikbaar zijn. Alle nieuwe gebruikers moeten de gebruiksaanwijzing hebben gelezen.

Het apparaat mag alleen in daarvoor bestemde ruimtes worden gebruikt.

## 3. TRANSPORT, VERPAKKING EN OPSLAG

### 3.1 Inspectie na transport

De controle op de afwezigheid van schade en de volledigheid van het apparaat moet worden uitgevoerd na ontvangst van de verpakking. Weiger of accepteer het geleverde product alleen onder voorbehoud \* bij constatering van transportschade. Vervolgens moet een klacht worden ingediend waarin de geconstateerde gebreken worden vermeld. Schadeperceptie is alleen mogelijk bij een klacht geformuleerd binnen de gestelde termijnen, dus maximaal 24-48 uur.

*\* geschreven op de afleveringspapieren van de vervoerder of digitaal.*

### 3.2 verpakking

De verpakking van het apparaat moet worden bewaard in geval van verhuizing of voor teruggave aan de klantenservice. De binnen- en buitenverpakking moeten volledig worden verwijderd voordat het apparaat wordt gebruikt. De normen die in uw land van kracht zijn op het gebied van milieubescherming moeten worden nageleefd voordat de verpakking wordt vernietigd.

### 3.3. Opslag

#### WAARSCHUWING

Het apparaat kan op voorraad worden gehouden, maar alleen in de originele, gesloten verpakking. Opslag kan worden uitgevoerd in overeenstemming met deze voorwaarden :

- Opslag op een droge en niet vochtige plaats
- Beschut tegen de zon
- Controle van de voorraad van meer dan 2 maanden (algemene staat van het apparaat en alle samenstellende elementen)
- Geen materiaal dat schudt
- Opslag in gesloten ruimte en niet buiten.

## 4. INSTALLATIE EN GEBRUIK

### 4.1 Veiligheidsinstructies

#### ELEKTRISCH GEVAAR

Gevaar door elektrische stroom !

- Er mag geen contact met warmtebronnen plaatsvinden met het netsnoer.
- Het snoer mag niet over de rand van een tafel of aanrecht hangen.
- Het apparaat moet correct zijn aangesloten en voldoen aan de geldende voorschriften.

#### WAARSCHUWING

Tijdens het gebruik kan het apparaat hoge temperaturen bereiken. Om brandwonden en ongelukken te voorkomen, mag u het apparaat niet gebruiken bij een storing en geen niet-originele reserveonderdelen gebruiken.

#### ELEKTRISCH GEVAAR

Gevaar door elektrische stroom!

Indien onjuist geïnstalleerd, kan het apparaat gevaarlijk zijn en letsel veroorzaken. Controleer voor elke installatie de gegevens van het elektrische netwerk. Sluit het apparaat alleen aan als er sprake is van naleving. Het apparaat moet vóór aansluiting door een vakman volledig worden uitgepakt en gecontroleerd.

### 4.2 Installatie, gebruik en bediening

#### WAARSCHUWING

De installatie van het apparaat en het onderhoud mogen alleen door professionals worden uitgevoerd.

- Verplaats of kantel het apparaat niet tijdens het gebruik.

De vaatwassers zijn ontworpen en geproduceerd in overeenstemming met de volgende normen:

- Laagspanningsrichtlijn 73/23 / EEG
- EN 60335-1 veiligheid van elektrische apparaten
- EN 60335-52 specifieke normen voor institutionele vaatwassers.

De instructies in deze handleiding bieden waardevolle en belangrijke informatie over de veiligheid van de installatie, het gebruik en het onderhoud van dit apparaat.

Het wordt sterk aanbevolen om het in een veilige hand te bewaren, zodat technici en operators het later kunnen raadplegen.

De installatie van het apparaat moet gebeuren in overeenstemming met de instructies van de fabrikant en alleen professioneel en bekwaam personeel kan de installatie uitvoeren.

Deze modellen zijn alleen ontworpen voor een vaste verbinding.

Het wordt aanbevolen om de verschillende onderdelen van de verpakking (plastic zakken, geëxpandeerd polystyreen, spijkers enz.) Die de oorzaken van gevaar vertegenwoordigen, niet binnen het bereik van kinderen te laten.

Volg de instructies op de technische fiche en installeer in de ruimte waar het toestel komt de installaties met betrekking tot de elektriciteitsvoorziening, de watervoorziening en de afvoer van afvalwater.

### **Het apparaat instellen**

Haal het materiaal uit de verpakking.

Draai de stelvoetjes onder de basis in de daarvoor bestemde schroefdraaddelen. Zet de machine op zijn plaats en zorg ervoor dat hij waterpas staat wanneer u deze voetjes draait.

De automaat kan onder het aanrecht worden geplaatst, in dit geval kunnen de zij- en achterwanden aan de corresponderende exemplaren van het apparaat hechten terwijl aan de bovenzijde een afstand van minimaal 2 cm moet worden gelaten.

Om mogelijke schade als gevolg van het normaal ontsnappen van waterdamp te voorkomen, dient u ervoor te zorgen dat de apparatuur naast de machine bij aanraking niet verslechtert.

Voordat u de machine aansluit op het water- en elektriciteitsnet, dient u zich met behulp van het label te vergewissen van de kenmerken waarmee tijdens de verschillende fasen van de installatie zorgvuldig rekening is gehouden.

De door de fabrikant geleverde onderdelen waren de enige die een perfecte overeenstemming van de machines met de gegevens van de schema's konden garanderen, eventuele reparaties mogen alleen worden uitgevoerd met originele onderdelen.

Elke ongeoorloofde tussenkomst en elk gebruik van andere dan originele reserveonderdelen maakt de garantie automatisch ongeldig.

- A1 - Lijnduwer
- A2 - Cyclus / regeneratieknop
- A3 - Drukknop afvoerpomp
- A5 - Netwerkindicator
- A6 - Cyclusindicator
- A7 - Indicator activering verwarmingselement

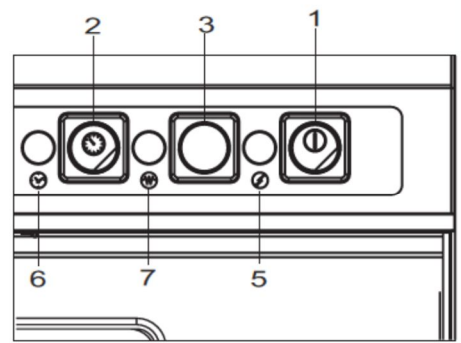

**A**

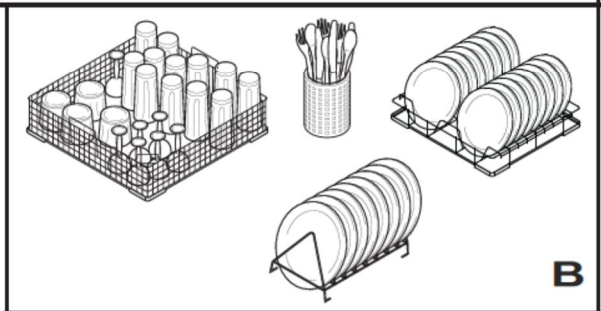
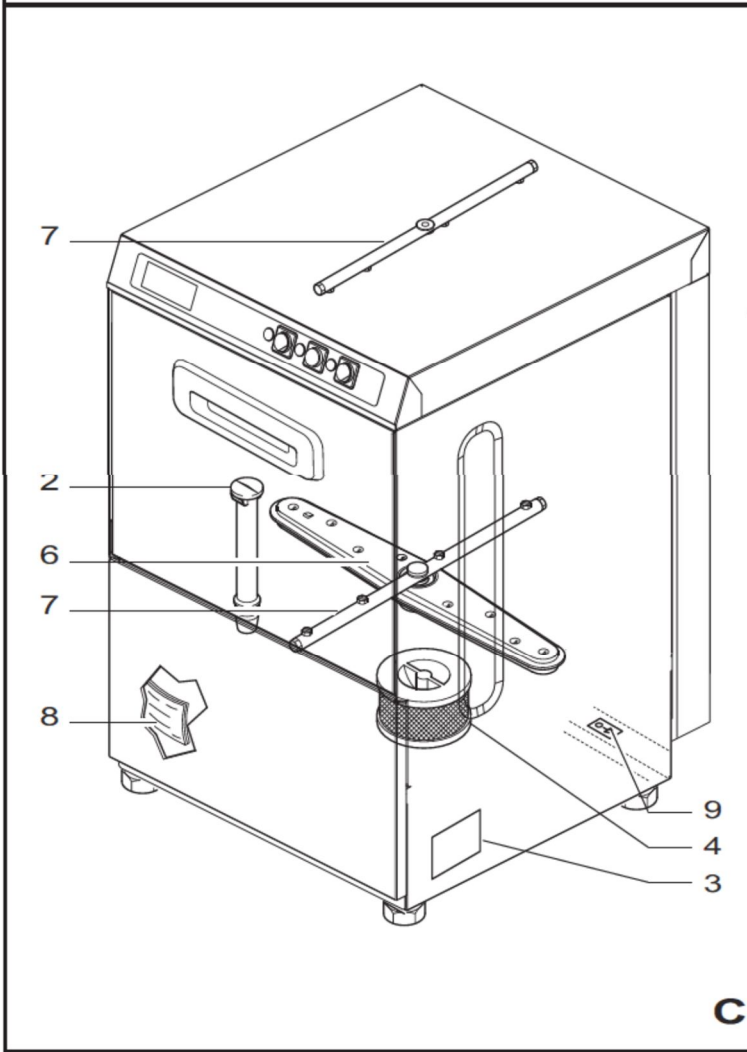

**B**

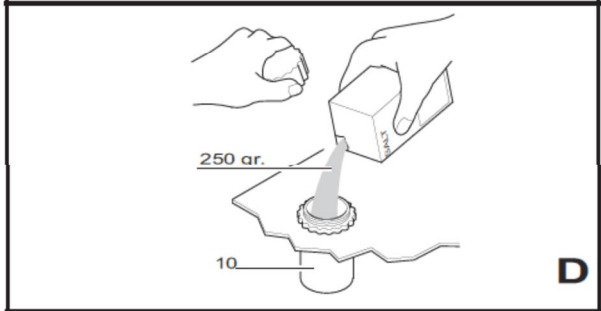

**D**

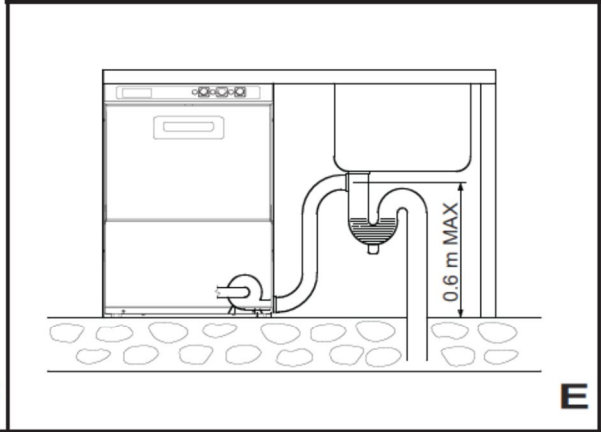

**E**

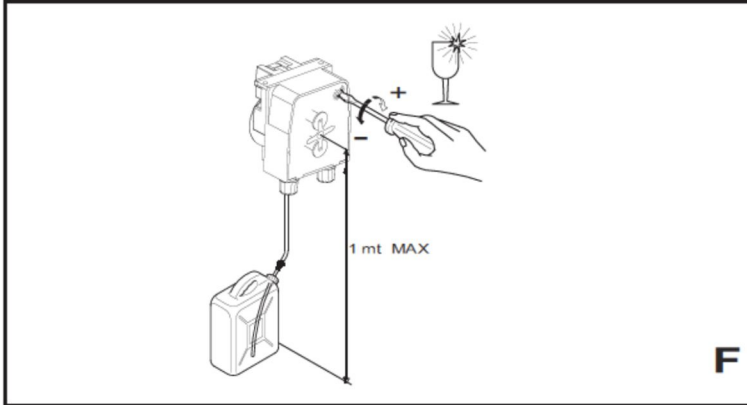

**F**

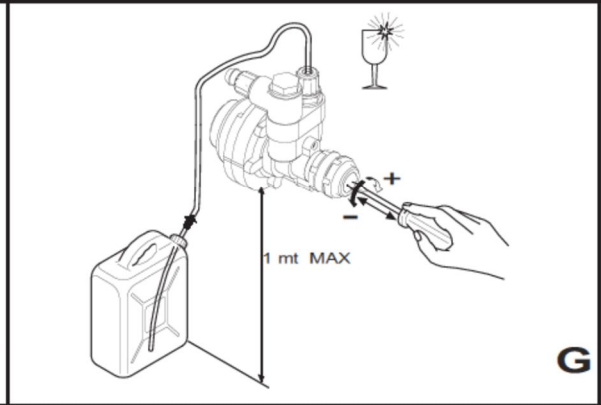

**G**

## Hydraulische aansluiting

Gebruik voor het aansluiten van het apparaat alleen een schuifafsluiter die de watertoevoer afsluit in geval van nood of reparatie. De minimale toevoerdruk, die wordt gemeten aan de waterinlaat van de machine ten tijde van de laatste spoeling (stromingsdruk), moet minimaal gelijk zijn aan 180 kPa (1,8 bar) of groter dan 400 kPa (4 bar), of belasting, om elke machine uit te rusten met schone leidingen, met een beperkte lengte en met voldoende doorsnede.

Als de druk lager is dan het minimaal vereiste, moet worden overwogen om een extra pomp te installeren (verkrijgbaar als optie).

Als de statische druk hoger is dan 600 kPa (6 bar), is de installatie van een drukregelaar stroomopwaarts van de toevoerleiding noodzakelijk. Controleer of de temperatuur van het aanvoerwater minimaal gelijk is aan die aangegeven op het technische blad.

Betere wasresultaten worden verkregen als de hardheid van het voedingswater tussen 7 en 12 ° F. Als de waterhardheid hoger is dan 12 ° F, dan raden we aan om vóór de toevoermagneetventielset een waterontharder te installeren voor een resthardheid van 5/7 ° F.

Verbind met behulp van de flexibele buis de vulmagneetklep met de toevoerklep.

Respecteer alle geldende nationale of regionale normen.

## Leegmaken

De afvoerslang moet worden aangesloten op een opvangbak of sifon. Zorg ervoor dat de afvoerslangen die zijn geïnstalleerd in de kamer waar de machine staat, vrij zijn van vernauwingen en dat het water snel kan weglopen. De muurafvoerleiding moet minimaal een temperatuur kunnen weerstaan 70 ° C. De vaatwasser wordt bij voorkeur op de vloer gelegegd, aangezien het ledigen gebeurt door zwaartekracht.

Als de machine is uitgerust met een afvoer pomp, kan de aansluitpositie op de muur zijn, maar deze kan in ieder geval niet hoger worden geplaatst dan aangegeven in Fig.E.

## Elektrische verbinding

### EEN GOEDE AARDINGSINSTALLATIE, VOLDOENDE AAN DE NORMEN VAN GELDENDE PREVENTIE BIEDT EEN VEILIGHEIDSGARANTIE, EN VOOR DE GEBRUIKER EN VOOR DE APPARATUUR.

Dit fundamentele punt moet absoluut worden gecontroleerd en als er de minste twijfel bestaat, vraag dan het professioneel bekwame personeel om de verbinding met het netwerk tot stand te brengen, om de betreffende installatie zorgvuldig te onderzoeken.

### WIJ ZIJN NIET VERANTWOORDELIJK VOOR ENIGE SCHADE KAN HET gevolg zijn van een gebrek aan aarding.

Het gebruik van adapters, meervoudige stopcontacten en verlengsnoeren is absoluut verboden. Zorg ervoor dat de stroomtoevoer overeenkomt met de aanduidingen op het kenmerklabel op de machine. De apparatuur moet worden opgenomen in een equipotentiaalsysteem dat is geverifieerd volgens de geldende Europese normen.

Maak de verbinding met behulp van de schroef (C-9) met het symbool op de achterkant van de machine. De verbinding met de voedingslijn moet worden gemaakt door middel van een "meerpolege differentiële magnetothermische schakelaar" waarvan de contactopeningsafstand gelijk is aan of groter is dan 3 mm.

Houd bij het kiezen van het type en de afmetingen van de voedingskabel rekening met: de bestaande afstand tussen de machine en het aansluitpunt, het geïnstalleerde vermogen aangegeven op het kenmerklabel op de machine (C-3) en lijnspanning. De doorsnede van de kabels mag echter niet kleiner zijn dan 2,5 mm<sup>2</sup>. Gebruik type H07RN-F door het aan te sluiten op het daarvoor bestemde aansluitblok en vast te zetten met de kabelklem. Trek niet aan het snoer. Controleer de veiligheidsthermostaten van de F-B3 verwarmingstank (indien aanwezig) door op de handmatige resetknop te drukken. De machine is standaard ingesteld op een boiler temperatuur van 85 ° C.

De variaties van deze waarde worden gemaakt door de thermostaatschroef F-B1 te verdraaien.

## Accessoires

De machine kan worden voorzien van accessoires die achteraf gemonteerd kunnen worden, ook op de standaard uitvoeringen en op aanvraag leverbaar zijn:

- peristaltisch wasmiddelbakje
- peristaltische glansdispenser
- afvoerpomp
- spoelpomp

Modellen met ontharding moeten rechtstreeks bij de fabriek worden besteld.

## Onderhoud van peristaltische dispensers: vervanging van de interne buis

- 1) verwijder het doorzichtige deksel
- 2) plaats voor demontage de rolhouder, de twee rollen in verticale positie
- 3) verwijder de connector links van de pomp van zijn plaats door de buis omhoog te trekken en het pad te volgen, draai de rolhouder met de klok mee, totdat de andere connector wordt verwijderd rechts van de pomp geplaatst
- 4) Plaats voor de montage de rolhouder, de twee rollen in horizontale positie
- 5) Steek de connector aan de linkerkant van de pomp volledig in, het gebogen deel naar beneden
- 6) plaats de buis op zijn plaats, volg geleidelijk zijn pad en draai de rolhouder met de hand rechtsom totdat de rechter connector volledig kan worden ingestoken
- 7) plaats de beschermkap terug.

Plaats na de doseerder op de juiste plaats.

Pas het doseerapparaat aan met behulp van de schroef (Afb. H) door hem rechtsom en linksom te draaien, respectievelijk om de geleverde hoeveelheid te vergroten of te verkleinen.

Doseringsijd: van 1 tot 25 sec. Hoeveelheden spoelvloeistof gelijk aan 0,2 gram komen overeen met een ruimte van 2 cm in de transparante aanvoerleiding met een doorsnede van 4 × 7 mm. De doseerder mag niet leeglopen of zonder product blijven. Om de doseerder en de verbindingleiding van de doseertank te vullen, raadpleegt u het gedeelte "Gebruik" onder het item "Peristaltische doseerder".

## Veiligheidsmaatregelen en gebruikerstraining

Het gespecialiseerde personeel dat de installatie en de elektrische aansluiting uitvoert, moet de gebruiker goed instrueren over de bediening van het apparaat en de mogelijke veiligheidsmaatregelen die in acht moeten worden genomen. De installateur moet ook een praktische demonstratie van de gebruikershandleiding aan de gebruiker geven, en moet de schriftelijke instructies die bij het apparaat worden geleverd, achterlaten.

Dit apparaat wordt u geleverd met afmetingen en aansluitingen van energiebronnen - technische fiche - elektrisch schema.

## Programmering van cycli voor start van regeneratie















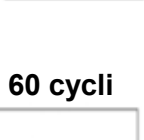
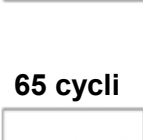

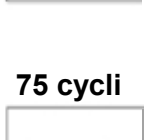



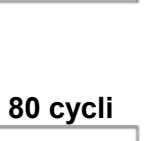

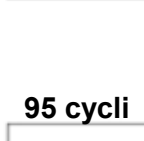

De DIP-schakelaars op de kaart worden gebruikt om de regeneratiecycli in te voeren (LED-indicatie dat de regeneratiecyclus is bereikt). Het is raadzaam om de regeneratie te programmeren als de eerste handeling van de machine en vervolgens de schakelaars te plaatsen DIP zoals gewenst. Als er geen programmering wordt uitgevoerd, zal de kaart de cycli niet berekenen.

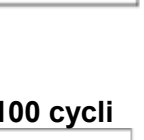
## Hoe verder te gaan

Machinecondities : Machine uit (geen stroomtoevoer), deur open.

Stel de DIP-schakelaars in om het aantal cycli voor regeneratiewaarschuwing te selecteren.

Zie tafel

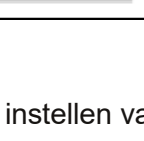
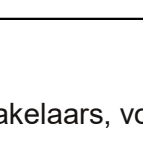
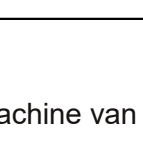
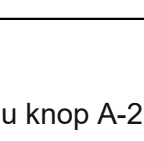
<b>Tellen uitgeschakeld</b>	<b>45 cycli</b>	<b>50 cycli</b>	<b>55 cycli</b>
AAN 	AAN 	AAN 	AAN 
UIT 	UIT 	UIT 	UIT 
<b>60 cycli</b>	<b>65 cycli</b>	<b>70 cycli</b>	<b>75 cycli</b>
AAN 	AAN 	AAN 	AAN 
UIT 	UIT 	UIT 	UIT 
<b>80 cycli</b>	<b>85 cycli</b>	<b>90 cycli</b>	<b>95 cycli</b>
AAN 	AAN 	AAN 	AAN 
UIT 	UIT 	UIT 	UIT 
<b>100 cycli</b>	<b>105 cycli</b>	<b>110 cycli</b>	<b>115 cycli</b>
AAN 	AAN 	AAN 	AAN 
UIT 	UIT 	UIT 	UIT 

Na het instellen van de DIP-schakelaars, voorziet u de machine van stroom terwijl u knop A-2 ingedrukt houdt.

Wacht tot de cyclus-LED (A-5) uitgaat en laat dan knop A-2 los. De geprogrammeerde cyclus wordt dan opgeslagen.

Indien nodig kan deze tijdens de programmeerfase worden gewijzigd met behulp van de DIP-schakelaars. Zet de DIP-schakelaar terug in de oorspronkelijke staat. Wacht na deze instellingen een seconde en schakel de stroom uit.

Het aantal cycli wordt bij elke cyclusstart verhoogd ; wanneer het geprogrammeerde aantal cycli is bereikt, kan het alleen worden gestopt door de regeneratiecyclus te starten.



## Wasmiddelinjector in de tank

De machine heeft een gat van Ø8,5 in de achterwand van de tank om de wasmiddelinjector op te nemen. Maak geen andere extra gaten en doe deze indien nodig door de romppanelen te verwijderen.

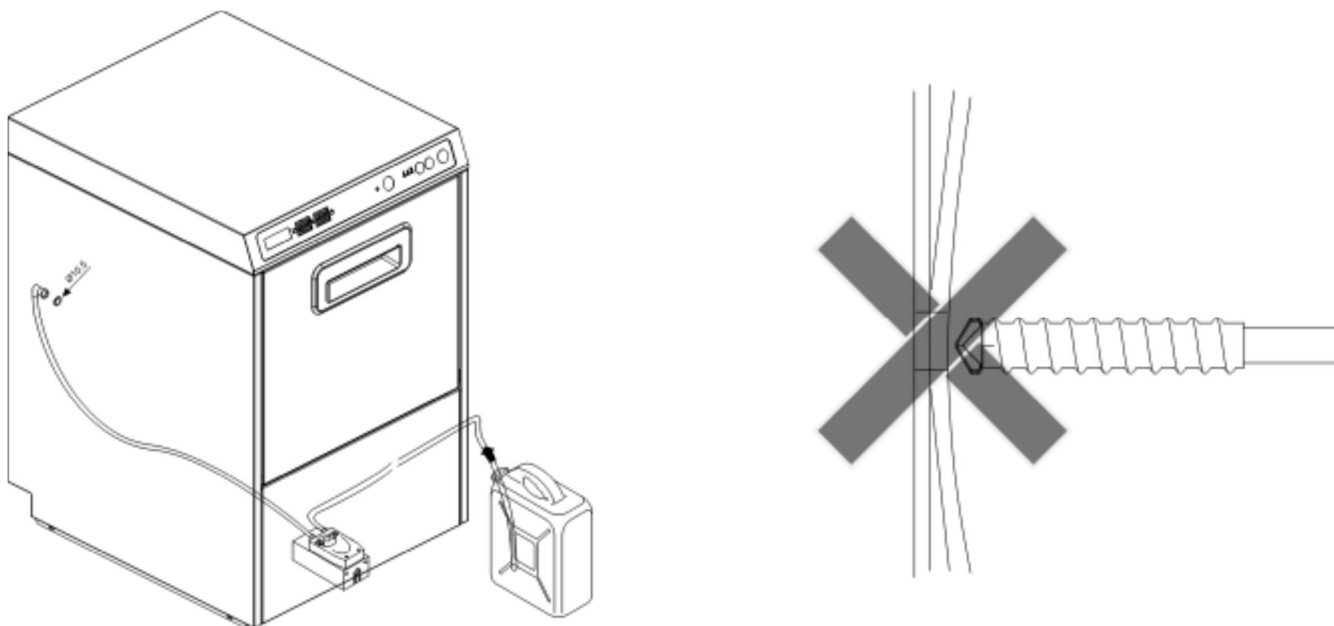

## GEBRUIK

Lees de instructies in deze handleiding zorgvuldig door : ze geven u belangrijke informatie over het veilig gebruik en schoonmaken van deze machine.

Bewaars het voorzichtig. Dit apparaat mag alleen bedoeld zijn voor het gebruik waarvoor het is ontworpen, d.w.z. het afwassen van borden, glazen, kopjes en andere gerelateerde voorwerpen die geschikt zijn voor de mand die ervoor is gemaakt. Elk ander gebruik zou onjuist, gevaarlijk en niet aanbevolen zijn.

Het apparaat mag alleen worden gebruikt door personeel dat hiervoor naar behoren is opgeleid.

Het apparaat mag niet worden gebruikt door kinderen of door personen met verminderde fysieke, sensorische of mentale capaciteiten of die onvoldoende ervaring of opleiding hebben, tenzij ze onder toezicht staan of begeleid worden.

Kinderen moeten onder toezicht staan om te voorkomen dat ze met het apparaat spelen.

Het gebruik van dit apparaat vereist dat enkele fundamentele regels in acht worden genomen :

- Verplaats het apparaat nooit van zijn oorspronkelijke locatie.
- Open de waterkraan voordat u het apparaat inschakelt.
- Reinig het apparaat nooit met bijtende of zure producten, staalwol of staalborstels.
- Het apparaat kan niet worden gereinigd met directe waterstralen of hogedrukstralen.
- Koppel het apparaat na gebruik elke dag los door de stroom van het elektriciteitsnet af te sluiten met behulp van de hoofdschakelaar die stroomopwaarts van de machine is geïnstalleerd.
- Laat de machine niet achter in een kamer met een temperatuur rond of lager 0 ° C.

• Het geluid van de zij- en voorwanden is minder dan 70 dB (A).

De fabrikant van dit apparaat wijst alle verantwoordelijkheid af voor eventuele schade aan personen of eigendommen volgend op :

- het niet naleven van bovengenoemde instructies ;
- interventies voor onderhoud, afstelling of reparatie van het toestel uitgevoerd door niet-competent personeel ;
- modificaties, doseerapparaten of toegepaste apparaten die op enigerlei wijze de oorspronkelijke werking van het apparaat kunnen wijzigen.

Zodra de stroom is uitgeschakeld met de schakelaar aan de muur, mag alleen bekwaam personeel de panelen van de machine verwijderen.

## Beschrijving van de machine

**Controlepaneel :** het bevindt zich bovenaan de machine

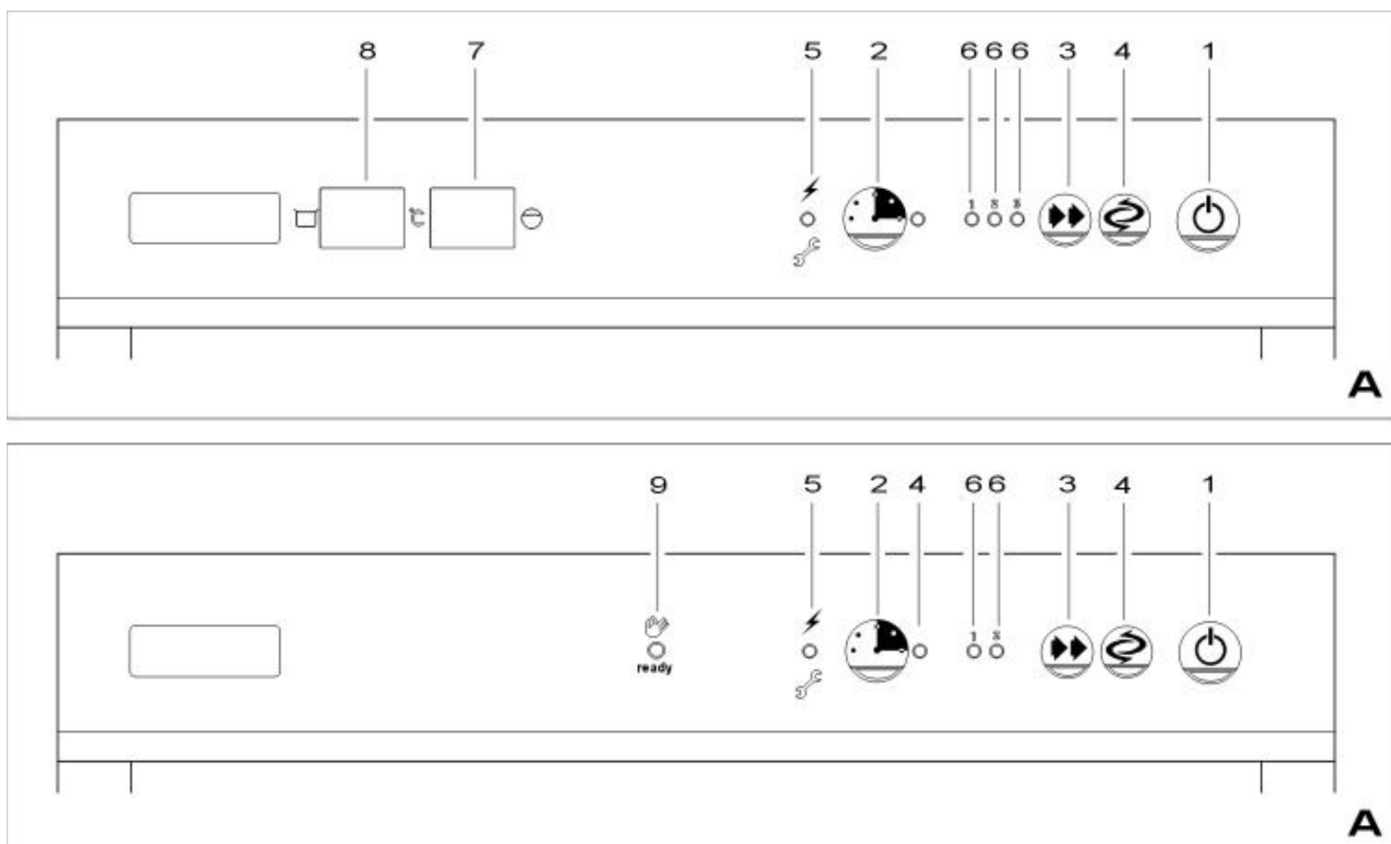

1. lijnchakelaar
2. startknop cyclus / afvoer
3. cycluskeuzeknop
4. Startknop voor regeneratie en indicatielampje
5. voedingsindicator
6. indicatielampje cycluskeuze
7. boiler thermometer (indien aanwezig)
8. tankthermometer (indien aanwezig)
9. indicatielampje machine gereed (indien aanwezig)

### De machine inschakelen

Schakel de machine in met de wandschakelaar : LED A-5 gaat branden. Druk minstens 1 seconde op de A-1-toets om de machine AAN te zetten. Het indicatielampje A-5 gaat uit en de eerste waterafstelling wordt uitgevoerd.

### De machine uitschakelen

De machine wordt uitgeschakeld door de A-1 toets minimaal 1 seconde ingedrukt te houden ; alle systeemfuncties zijn onderbroken en alle LED's op het bedieningspaneel van de thermometer gaan uit, behalve LED A-5 die continu gaat branden.

### Wasprogramma's

De vaatwasser heeft verschillende wasprogramma's die via het bedieningspaneel geselecteerd kunnen worden.

## Programma-indicaties Duur

Kort programma (indien aanwezig) voor licht vervuild serviesgoed 1 min

Normaal programma voor normaal vervuild serviesgoed 2 min

Lange was voor sterk vervuilde vaat 3 min

Extra lang wassen (indien aanwezig) voor kleine pannen of keukengerei Max. 8 min

Regeneratieprogramma harsen (als de wasverzachter aanwezig is) om de harsen in de wasverzachter te regenereren 21 min

Aftappen van de tank (als de afvoerpomp aanwezig is) om het water uit de tank te laten lopen Max. 2 min  
20 sec.

## Operatie

Nadat de machine is ingeschakeld met behulp van de hoofdwandschakelaar, gaat LED A-5 branden om de aanwezigheid van spanning in de machine aan te geven. Door de AAN / UIT-knop (A-1) minimaal 3 seconden ingedrukt te houden.

De machine is klaar voor gebruik door het vullen van de tank en de boiler te activeren en, zodra het niveau is bereikt en hun verwarming is voltooid (ze zijn ingeschakeld), de thermometers, indien aanwezig, en het indicatielampje gemiddelde cyclus (A -6) lichten op op het paneel. Wacht een paar minuten totdat de temperaturen die worden weergegeven door de thermometers, indien aanwezig, (A-7 en A-8), overeenkomen met ongeveer 85 ° C voor de boiler en ongeveer 60 ° C voor de tank of de verlichting van het indicatielampje. A-9, indien aanwezig. Vanaf dit moment activeert het indrukken van cyclusknop A-3 het wasprogramma. De start hiervan is niet gekoppeld aan de temperaturen van de tank en de boiler. De machine werkt met automatische cycli bestaande uit wassen, aftappen, spoelen. De witmaker wordt gedoseerd met behulp van de doseerder die in de basis van de machine is geplaatst en wordt geleverd door het bakje dat aan de buitenkant is aangesloten. De wasmiddeldosering vindt handmatig plaats of met een interne of externe doseerder.

### • Wassen :

De pomp transporteert de wasoplossing van de kuip naar de vaat, via het hydraulische circuit en de bovenste en onderste haspels. Tijdens de circulatie passeert de oplossing een systeem van filters die vaste deeltjes opvangen en de rotor van de pomp beschermen.

### • Evacuatie :

Na het wassen stopt de machine enkele seconden om de afwasoplossing af te voeren.

### • Spoelen :

In de laatste fase van het programma wordt de afgewassen vaat met schoon warm water uit de boiler gespoeld om de resten van de afwasoplossing te verwijderen. Het spoelwater wordt ook gebruikt om de vaat op te warmen zodat ze perfect buiten de machine kunnen drogen en om de wasoplossing in de kuip te regenereren.

## Drukdispenser voor glansspoelmiddel

Tijdens elke spoeling wordt de doseerinrichting geactiveerd om een hoeveelheid product in de oververhitter te injecteren die kan variëren van 1 cc tot 3 cc equivalent aan een lengte die in het buisje wordt gezogen van ongeveer 8 cm tot 24 cm. De hoeveelheid vloeistof wordt geregeld door de rotatie van de voorste schroef (E).

Dus als de regelschroef volledig is ingeschroefd, is de hoeveelheid 1cc. Vul bij het eerste gebruik de toevoerleiding door de voorste regelschroef van de doseerder meerdere keren in te drukken.

Waarschuwing : de minimale toevoerdruk, gemeten aan de wateraansluiting van de machine tijdens de laatste spoeling (stromingsdruk), mag niet lager zijn dan 180 kPa (1,8 bar), zelfs in aanwezigheid van andere openstaande kranen dezelfde regel.

Het verschijnen van blauwachtige vlekken op de vaat en de vorming van schuim in de wastobbe betekent dat er te veel glansmiddel wordt gebruikt. Borden bedekt met waterdruppels en tamelijk langzaam drogen duiden erop dat de hoeveelheid glansmiddel onvoldoende is, of dat de glazen een lichte zetmeellaag hebben die kan worden verwijderd door de glazen een paar minuten te laten weken. in water met toegevoegd sterk wasmiddel (1:10).

## Peristaltisch wasmiddelbakje (optioneel)

Tijdens het spoelen wordt de peristaltische dispenser geactiveerd om het wasmiddel in de tank te injecteren. Voordat u de machine gebruikt, moeten de doseerunit en de toevoerleiding worden gevuld. Zorg er hiervoor voor dat het afwasmiddelreservoir vol is : voer een eerste vulling uit zonder de overlooppijp te plaatsen en dit totdat de aanvoerleiding volledig gevuld is. Om een afstelling uit te voeren, dient u de tussenkomst van een gekwalificeerde technicus te vragen.

## Glansmiddeldoseerbakje (optioneel)

Tijdens het wassen wordt de peristaltische doseerder geactiveerd om de spoelvloeistof in de oververhitter te injecteren. De doseerunit en de toevoerleiding moeten worden gevuld voordat de machine wordt gebruikt.

Zorg ervoor dat het reservoir voor glansspoelmiddel vol is. Voer tijdens het wasproces, door de deur te openen, een paar korte sequenties uit om de cyclus te stoppen, onderbroken door een pauze van minstens 10 seconden, totdat de slang niet vol is. Om een afstelling uit te voeren, moet u de tussenkomst van een gekwalificeerde technicus vragen.

## Het waterniveau aanpassen

Bij het vullen van de tank of als het waterniveau in de tank laag is, wordt het spoelmagneetventiel + de elektrische spoelpomp (indien aanwezig) geactiveerd om te vullen. Wanneer het water het gewenste niveau bereikt, stopt het vullen (de spoelmagneetklep schakelt pas na de eerste vulling met een vertraging van 15 seconden uit). Tijdens de hele vulfase is de startknop van cyclus 2 uitgeschakeld.

## Wascyclus

De wascyclus bestaat uit 3 verschillende fasen : WASSEN, PAUZE, SPOELEN en wordt geactiveerd door op knop A-2 te drukken. De duur van de wasfase (korte, middellange en lange cyclus) kan worden gekozen met de cyclusselectieknop A-3. Gedurende de cyclus knippert de geselecteerde cyclusindicator 6 (frequentie 1 seconde).

De cyclus start niet als :

- het waterniveau wordt niet bereikt (waterladen is ingeschakeld).
- de deur is open
- de machine is uitgeschakeld
- de machine bevindt zich in de regeneratiefase

## Selectie van wastijden

Met knop A-3 op de bedieningskast kan kort, medium en lang wasgoed worden geselecteerd. Elke keer dat u op knop A-3 drukt, gaan de LED's 6 achtereenvolgens branden en uitgaan. Als u op knop A-2 drukt, wordt de waspomp geactiveerd; LED A-6, afhankelijk van de geselecteerde cyclus, knippert tijdens de wascyclus (frequentie 1 seconde).

Aan het einde van de wasfase is er een PAUZE van 5 seconden.

De wasfase kan automatisch worden verlengd vanwege de volgende omstandigheden.

Als tijdens de wasfase de weerstand van de boiler is ingeschakeld, begint de cyclus toch, maar wordt het tellen van de wasfase 10 seconden onderbroken voordat deze verloopt en begint opnieuw wanneer de verwarmers wordt uitgeschakeld. weerstand. De cyclus gaat normaal verder met de andere fase.

NB: Als de weerstand van de boiler niet wordt uitgeschakeld, duurt de cyclus gedurende een periode van max. hoogte 8 minuten, daarna worden de pauze- en spoelfasen uitgevoerd; LED A-5 begint te knipperen (frequentie 0,3 seconden) en blijft knipperen, zelfs als de cyclus is voltooid. Om het knipperen te resetten, moet de machine worden uit- en weer ingeschakeld (toets A-1) en moet u de technische assistentie op de hoogte stellen van deze anomalie.

## Uitgebreide cyclus

Om een langere cyclus te kunnen uitvoeren, is het nodig om op toets A-3 te drukken totdat de lampjes A-6 samen branden. Het enige wat u hoeft te doen is op de A-2-knop te drukken om de uitgebreide cyclus te starten. Voor de verlengde wascyclus wordt echter een maximale duur van 8 minuten voorzien, waarna de pauze- en spoelfase worden uitgevoerd. In tegenstelling tot de andere cycli kan de "verlengde" cyclus worden vervroegd van de WAS-fase naar de PAUZE-fase, voordat de 8 minuten zijn verstreken, door op de A-2-toets te drukken.

## De deur openen tijdens de cyclus

Op elk moment tijdens de wascyclus, als de deur wordt geopend, begint de cyclus opnieuw vanaf het moment dat deze werd onderbroken.

**NOTITIE** : Als de functie "soft-start" is geactiveerd, wordt de waspomp altijd in dezelfde modus opnieuw geactiveerd.

## Regeneratiecyclus (indien optie aanwezig)

De gemiddelde frequentie van deze operatie is ongeveer 40 korven (wat verwijst naar een initiële hardheid van 35 ° French). Deze gegevens kunnen nog steeds variëren afhankelijk van de hardheid van het water; ondoorzichtige strepen op de lenzen geven aan dat regeneratie nodig is. Zorg ervoor dat er grof zout in de bak in de tank zit (1 kg is genoeg voor ongeveer 5 regeneraties).

De regeneratiecyclus kan alleen beginnen als de unit aan staat met de deur gesloten.

In deze toestand volstaat het om knop A-4 minstens 3 seconden ingedrukt te houden, de regeneratiefase start na het ontsteken van een magneetklep. De noodzaak om de regeneratiecyclus te starten wordt aangegeven door het knipperen van indicatielampje A-5 (frequentie 1 seconde).

Het gehele regeneratieproces van de hars duurt 21 minuten terwijl de afvoerpomp (indien aanwezig) nog 20 seconden aan blijft. Met zijn sluiting beëindigt ook de regeneratiecyclus.

Gedurende de cyclus brandt indicatielampje A-5 en knippert (frequentie 1 seconde). Als de deur wordt geopend, stopt de regeneratiecyclus en worden alle componenten losgekoppeld (behalve de afvoerpomp indien actief), het indicatielampje A-5 begint te knipperen (frequentie 0,5 seconden). De cyclus start automatisch opnieuw (indicatielampje A-5 knippert met een frequentie van 1 seconde), vanwaar hij werd gestopt, 1 seconde na het sluiten van de deur.

Aan het einde van de cyclus keert de machine automatisch terug naar de UIT-stand.

## Handmatige afvoer (indien aanwezig)

Handmatig legen is alleen mogelijk met de machine aan en de deur open. In deze toestand (deur open), door toets A-2 minimaal 3 seconden ingedrukt te houden, wordt de afvoerpomp geactiveerd voor een maximale duur van 2 minuten en 20 seconden.

Om het voor de vervaldatum uit te schakelen, drukt u nogmaals op knop A-2 of zet u hoofdschakelaar A-1 op OFF. Tijdens de ledigingsfase knipperen het geselecteerde cyclusindicatielampje A-6 en het deur-open-indicatielampje A-5.

## Procedures in het geval van een netwerkstoring

Er is geen speciale procedure voorzien in geval van onderbreking van het voedingsnet.

Wanneer de stroomtoevoer is hersteld, gaat de machine in de UIT-stand (LED A-5 aan).

## Beveiligings apparaten

### Water temperatuur

De machine is uitgerust met het wachtapparaat voor de boiler. Als de boiler de door de installateur geselecteerde temperatuur niet heeft bereikt, blijft de wascyclus actief totdat de geselecteerde waarde is bereikt. Het betekent dat :

- het spoelen vindt altijd plaats op de geselecteerde temperatuur, ongeacht de temperatuur van het aanvoerwater.
- de wascyclus kan langer duren dan de geselecteerde duur als de temperatuur van het aanvoerwater niet overeenkomt met die aangegeven op het technische blad van de machine.

## Deurbeveiliging

Als de deur wordt geopend tijdens een was- of regeneratiecyclus, wordt de cyclus gestopt en opnieuw gestart vanaf het moment dat deze werd onderbroken. Dit apparaat heeft geen invloed op de tankweerstand of oververhitting en tijdens het lossen van de tank.

## Bescherming tankverwarming

Als het waterniveau in de tank daalt, wordt de weerstand voor het blootleggen gedeactiveerd om drooglopen en het risico van het bereiken van een heet onderdeel met uw handen te voorkomen. Deze beveiliging onderbreekt ook de toevoer naar de weerstanden van de boiler.

## Alarmmeldingen en machinestatus

De LED's kunnen een bericht knipperen dat de bedrijfs- of machinetoestand afwijkingen aangeeft (fase in uitvoering). De alarmen verhinderen de werking van de lopende cycli niet; Het is raadzaam om de onderhoudstechnicus te bellen om een abnormale werking te verhelpen.

Machine conditie	LED-toestand 5	LED-toestand 6
Cyclus: wassen, pauzeren, spoelen	HOU OP	Knippert 1 sec
Boiler gebrek aan verwarmingsalarm	Knipperend 0,3 sec	
Alarm deur open tijdens cyclus	Knipperend 0,5 sec	Knippert 1 sec
Handmatige afvoer		Knippert 1 sec
Regeneratiecyclus	Knippert 1 sec	
Continu wasprogramma		Knippert 1 sec
Machine uit (stand-by)	MARKT	
Regeneratie-alarm	Knippert 1 sec	

## Thermometeralarmen (indien aanwezig)

Als de temperatuursonde is losgekoppeld of uitgeschakeld, toont het temperatuursdisplay van de tank of oververhitter (A3-A4):

**A4**

Als de temperatuursonde is kortgesloten of met een temperatuur hoger dan 107 ° C, toont het temperatuursdisplay van de tank of oververhitter (A3-A4):

**A5**

## Besturing

Voordat u de machine gebruikt, moet u een aantal controles uitvoeren.

- 1) Controleer het waterpeil en de temperatuur.
- 2) Controleer het niveau van het wasmiddel.
- 3) Controleer het niveau van het glansmiddel.
- 4) Controleer de temperatuur van de watertoevoer.
- 5) Wasadditieven (vergeet niet de toevoerleidingen te vullen en de gaten in de tank te reinigen).

Water moet onder hoge druk uit alle sproeiers worden verspreid. De roterende was- en spoelarmen moeten onder de waterdruk ongehinderd kunnen draaien.

Tijdens elke cyclus moeten de doseerbakjes voor afwasmiddel en glansmiddel de exacte hoeveelheid glansmiddel en afwasmiddel rondpompen. Controleer het vloeistofpeil in de tanks en vervang ze indien nodig of vul ze tot de rand. Het aanzuigfilter van de pomp moet schoon zijn.

Aan het einde van de cyclus moet de vaat, perfect schoon, bijna in een oogwenk drogen door verdamping, waarbij de mand nauwelijks uit de machine wordt gehaald.

Elke keer dat de machine wordt uitgeschakeld met toets A-1, gaat de machine bij het inschakelen terug naar de laatst uitgevoerde wascyclus. Dit gebeurt ook bij gebruik van programma's met automatische uitschakeling van de machine, zoals regeneratie.

Behalve het continue wassen dat nooit meer wordt voorgesteld bij ontsteking. Als de schakelaar wordt uitgeschakeld door de stroom uit te schakelen met de wandschakelaar, gaat de machine bij het inschakelen naar de middelste wascyclus. Programmaselectie is alleen mogelijk als de machine is gestopt. Ongeacht de lopende cyclus is de programmakeuzetoets (A-3) gedeactiveerd.

## Wasadvies

Dompel uw blote handen nooit onder in het waswater. Mocht dit toch gebeuren, spoel dan onmiddellijk en grondig onder koud water. Plaats de borden, kopjes, glazen en bestek in hun mandjes (B). Plaats de borden in de speciale mand met steunstangen, met de binnenkant naar boven.

Plaats het bestek met het handvat naar beneden. Het is aan te raden glazen en glazen containers af te wassen bij aanvang van het werk of na het verversen van het water in de tank. Om wasmiddel en elektrische energie te besparen, raden we aan om alleen te wassen als de manden vol zijn en zorg ervoor dat u ze niet te vol doet. Vermijd het stapelen van borden. Om het onderhoud van de machine zoveel mogelijk te beperken en de kwaliteit van het eindresultaat substantieel te verbeteren.

HET WORDT AANBEVOLEN om de vaat te REINIGEN voordat u ze in de machine plaatst, waarbij u papier, schijfjes citroen, tandenstokers, olijpitten enz. Verwijdert, die het filter in de tank zouden kunnen verstoppen en dus verminder de wasefficiëntie. Het is ook raadzaam om de vaat af te wassen voordat eventuele resten die erop zitten, opdrogen.

Laat de vaat indien nodig enkele minuten in zeepsop weken voordat u ze in de machine plaatst.

## OPERATIE

### Waterkraan openen, hoofdschakelaar aan de muur activeren

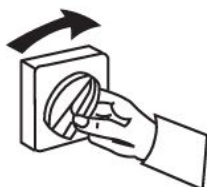

Apparaat opstarten, één seconde ingedrukt houden

NL



Kies cyclus

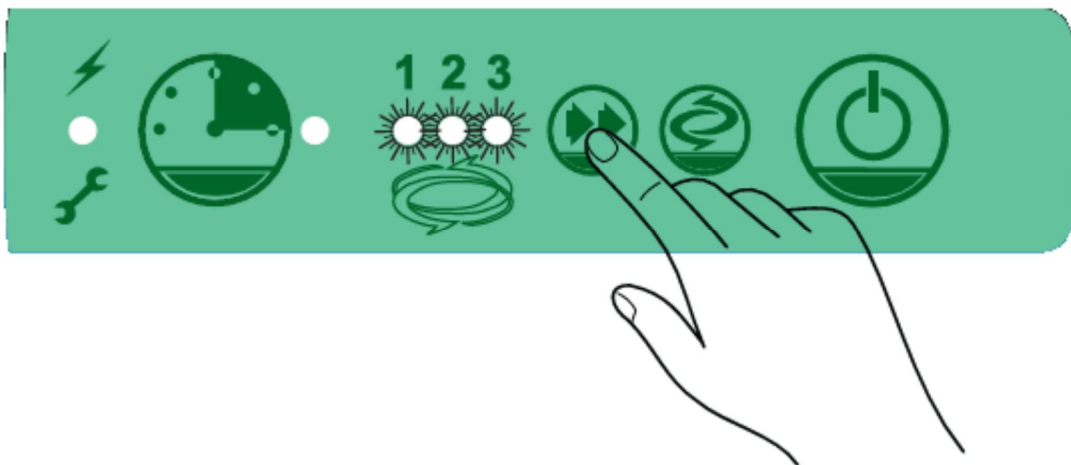

Handmatige start





# Afvoerpomp start



Druk 2 seconden op



Handleiding



Afvoerpomp stopt

Automatisch



Start  
regeneratie

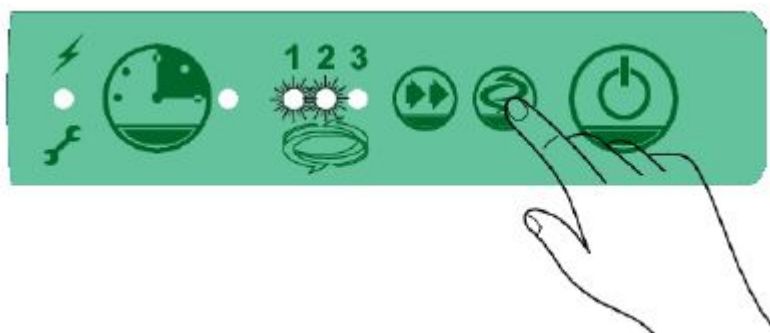

≥ 3 sec.

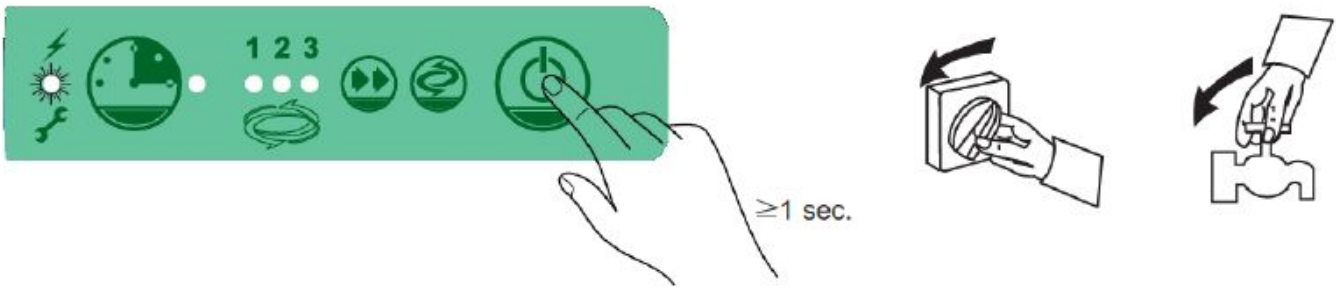

## 5. REINIGINGEN ONDERHOUD

### 5.1 Veiligheidsinstructies

Alle onderhoud, reiniging en reparatie van het apparaat moet worden uitgevoerd met een losgekoppeld apparaat (geïsoleerd van alle elektrische bronnen).

Het gebruik van bijtende reinigingsmiddelen en zuiveringszout voor het reinigen is verboden. Er mag geen water in het apparaat komen.

Dompel het apparaat nooit onder in water of een andere vloeistof.

Gebruik hiervoor bestemde producten van het merk Casselin.

### **⚠ WAARSCHUWING**

Het apparaat kan niet worden gereinigd met een directe waterstraal (geen waterstraal onder druk).

### 5.2 Dagelijks onderhoud

HET IS ESSENTIEEL om de binnenkant van de machine minstens twee keer per dag schoon te maken, of beter nog, telkens wanneer u merkt dat er afval op het filter in de tank zit. Verwijder de filters uit de tank, indien aanwezig, (C-10) om ze schoon te maken. Laat het water uit de tank lopen door de overloopstop op te tillen

(C-2) verwijder het pompfilter (C-4) en maak het schoon.

Reinig de tank en verwijder eventuele resten en vast afval.

Zorg ervoor dat de roterende wasproeiarmen kunnen draaien. Reinig met een fijne punt de gaten in de spuitmonden die kunnen worden geblokkeerd door vaste elementen.

Plaats alle verschillende elementen in omgekeerde volgorde terug. Laat de deur van het apparaat op een kier wanneer u deze niet gebruikt.

Om het risico van oxidatie of allerhande chemische aantasting te voorkomen, moet u de oppervlakken van het stalen apparaat altijd zeer schoon houden.

### **GEBRUIK HET APPARAAT NOOIT ZONDER POMPBESCHERMINGSFILTER.**

**Periodieke onderhoudswerkzaamheden (minimaal om de 2 of 3 dagen uit te voeren).**

**NOTITIE :** was het apparaat nooit met directe waterstralen of hogedrukstralen, om elke mogelijkheid van infiltratie te vermijden die de goede werking van de machine en zijn veiligheidsvoorzieningen zou kunnen belemmeren, en het risico van de garantie verliezen.

Tap de machine volledig af volgens de hierboven beschreven procedure.

- Schakel het apparaat uit door op de lijntoets (A-1) (stand "0") te drukken.
- Schakel de stroomtoevoer uit met de hoofdschakelaar die zich stroomopwaarts van het apparaat bevindt.

- Maak de tankfilters (C-4) en het pompfilter (C-1) schoon.
- Verwijder de bovenste en onderste roterende armen van de spoelsproeier (C-7) door de centrale bevestigingsring los te schroeven.
- Controleer en reinig alle jets.
- Demonteer de bovenste en onderste roterende wassproeiarmen (C-6) door ze van de rotatiepennen te verwijderen.
- Controleer en reinig alle jets.
- Reinig de tank grondig.
- Plaats alle verschillende elementen in omgekeerde volgorde terug.
- Laat de deur van het apparaat op een kier wanneer u deze niet gebruikt.
- Reinig de externe oppervlakken van het apparaat met water en zeep, spoel ze daarna af en droog ze grondig af.

**NOTITIE : Gebruik nooit staalkrullen, rietjes of borstels om roestvrij staal schoon te maken.**

Na een bepaald aantal toepassingen, min of meer variabel naargelang de hardheid van het gebruikte water, vormen het calciumzout en het magnesium aanwezig in het water zich op de binnenwanden van de verwarmingstank, leidingen en de tank, een kalklaag die op lange termijn de goede werking van het toestel kan beïnvloeden. Daarom is het noodzakelijk om het apparaat periodiek te laten ontkalken door gekwalificeerd personeel. In het geval van een storing in de werking van de machine of een storing, onderbreek dan de elektrische stroom door de hoofdschakelaar uit het stopcontact te halen en bel een erkend assistentiecentrum.

**Machine stopt**

Bij langdurig niet-gebruik adviseren wij om hygiënische redenen de volgende handelingen uit te voeren:

- vul de machine met water zonder afwasmiddel;
- draai een paar lege cycli;
- helemaal leeg

Herhaal deze reeks meerdere keren totdat het afvoerwater helemaal schoon is, wat aangeeft dat het vuil en de resten wasmiddel volledig zijn verwijderd. In het geval van zeer lange stilstandtijden, voltooit u de bewerking door de roestvrijstalen oppervlakken in vaseline te brengen.

Om elk risico op ijsvorming te voorkomen, moet het water in de verwarmingstank en in de interne circuits worden afgevoerd door gekwalificeerd personeel.

**Schoonmaken en wassen**

Reinig de machine minstens één keer per week met speciale desinfectiemiddelen; voltooi de operatie door enkele minuten herhaaldelijk vacuüm te spoelen.

(De tank vullen zonder dat de overloop op zijn plaats zit).

**NB: Zodra de stekker uit het stopcontact is gehaald, kan alleen gekwalificeerd personeel de panelen verwijderen.**

5.3 Veiligheidsinstructies voor het onderhouden van het apparaat

Controleer dagelijks op schade aan het netsnoer. Gebruik het apparaat nooit als het snoer beschadigd is. Als het snoer defect is, moet het worden vervangen door een gekwalificeerde technicus.

Neem bij storingen contact op met uw dealer.

Elke onderhouds- of reparatie-ingreep mag alleen worden uitgevoerd door een professional.

**NOTITIE**

Haal bij een storing de stekker uit het stopcontact, laat het afkoelen en neem contact op met uw dealer. Als het apparaat niet opstart, controleer dan uw netsnoer. Het apparaat mag niet op een stekkerdoos worden aangesloten, maar rechtstreeks op een stopcontact. Neem voor elke andere afwijking contact op met uw dealer.

## 6. WERKINGSONREGELMATIGHEID

ANOMALIE	OORZAKEN	UITLEG
<p>Het apparaat werkt niet, het controlelampje verwarming gaat niet aan.</p>	<ul style="list-style-type: none"> <li>&gt; De voedingskabel is niet aangesloten.</li> <li>&gt; De voedingszekering is doorgeslagen.</li> <li>&gt; De voedingseenheid werkt niet.</li> <li>&gt; De veiligheidsthermostaat is geactiveerd.</li> <li>&gt; De veiligheidsthermostaat is beschadigd.</li> </ul>	<ul style="list-style-type: none"> <li>&gt; Sluit de voedingskabel correct aan.</li> <li>&gt; Controleer al uw zekeringen.</li> <li>&gt; Controleer de locatie van de doos.</li> <li>&gt; Druk op de resetknop in de doos.</li> <li>&gt; Neem contact op met uw dealer.</li> </ul>
<p>Het apparaat staat aan maar warmt niet op. Het controlelampje verwarming blijft uit.</p>	<ul style="list-style-type: none"> <li>&gt; De veiligheidsthermostaat is gestart.</li> <li>&gt; De weerstand werkt niet meer.</li> <li>&gt; Contact met beschadigd verwarmingselement.</li> </ul>	<p>Neem contact op met uw dealer.</p>
<p>De gevraagde temperatuur is niet bereikt.</p>	<p>Thermostaat is beschadigd.</p>	<p>Neem contact op met uw dealer.</p>
<p>Het verwarmingselement stopt na een bepaalde tijd.</p>	<p>De veiligheidsthermostaat is gestart.</p>	<p>Druk op de Reset-knop in de verdeelkast.</p>

### **NOTITIE**

De bovengenoemde stringen worden slechts ter indicatie genoemd en blijven virtueel. Neem bij twijfel contact op met uw dealer.

### **NOTITIE**

Afval van gebruikte apparaten: elk gebruikt apparaat moet bij verwijdering voldoen aan de geldende voorschriften in het land \*. Het is essentieel om het apparaat onbruikbaar te maken voordat u het weggooit door de voedingskabel te verwijderen.

*\* in termen van ecologie en recycling*

## ДВОЙНАЯ ПОСУДОМОЕЧНАЯ МАШИНА



### CLVAD - CLVADPV - CLVADPVAD

SAS CASSELIN  
185 A rue Louise Labbé 69970 Chaponnay FRANCE  
Тел: +33 (0) 4 82 92 60 00 - Почта: [contact@casselin.com](mailto:contact@casselin.com)

## **1. ПРЕЗЕНТАЦИЯ**

- 1.1 Информация
- 1.2 Описание символов
- 1.3 Авторские права
- 1.4 Декларация соответствия
- 1.5 Гарантия

## **2. БЕЗОПАСНОСТЬ**

- 2.1 Принципы
- 2.2 Использование по назначению
- 2.3 Инструкции по технике безопасности при использовании устройства

## **3. ТРАНСПОРТ, УПАКОВКА И ХРАНЕНИЕ**

- 3.1 Осмотр после транспортировки
- 3.2 Упаковка
- 3.3 Место хранения

## **4. УСТАНОВКА И ИСПОЛЬЗОВАТЬ**

- 4.1 Правила техники безопасности
- 4.2 Установка, использование и эксплуатация

## **5. ОЧИСТКА И ОБСЛУЖИВАНИЕ**

- 5.1 Правила техники безопасности
- 5.2 Ежедневное обслуживание

## **6. ОПЕРАЦИОННЫЕ НАРУШЕНИЯ**

# 1. ПРЕЗЕНТАЦИЯ

## 1.1 Информация

Это руководство пользователя служит информацией для всех пользователей. В нем описывается установка и обращение с устройством. Инструкции по безопасности и технические знания устройства подробно описаны в этом руководстве. Это необходимые условия для правильного использования профессионального оборудования.

Каждый пользователь должен неукоснительно выполнять все инструкции по применению. Это руководство пользователя должно храниться рядом с продуктом для правильного использования и постоянного доступа к инструкциям для каждого пользователя.

## 1.2 Описание символов

Информация, советы по использованию и инструкции по технике безопасности представлены символами. Обязательно следовать этим инструкциям, чтобы избежать материального ущерба и телесных повреждений.

### ПРЕДУПРЕЖДЕНИЕ

Этот символ означает, что существует опасность, которая может привести к травме. При работе с этим устройством необходимо соблюдать концентрацию внимания и соблюдать осторожность.

### ЭЛЕКТРИЧЕСКАЯ ОПАСНОСТЬ

Это означает, что существует опасность, связанная с электрическим током. Несоблюдение инструкций может привести к травмам и смерти.

### ПРЕДУПРЕЖДЕНИЕ

Этот символ используется для обозначения того, что несоблюдение инструкции может привести к поломке или разрушению устройства.

### НОТА

Этот символ указывает на передовой опыт и советы, которым необходимо следовать для эффективного использования устройства.

### НОТА

Обязательно прочтите эту инструкцию по эксплуатации перед вводом устройства в эксплуатацию. Мы не несем ответственности за повреждения и поломки, возникшие в результате несоблюдения инструкций по эксплуатации. Компания Casselin оставляет за собой право вносить любые технические, информационные и маркетинговые изменения в наш продукт без предварительного уведомления.

## 1.3 Праваавтор

Инструкции по эксплуатации защищены законом об авторских правах. Воспроизведение всех типов и во всех формах, даже частичное, а также использование и / или передача его содержания без нашего разрешения не допускаются. Любое нарушение этих положений влечет за собой право на возмещение ущерба. Остальные права сохраняются.

## 1.4 Декларация соответствия

Устройство соответствует действующим стандартам и директивам Европейского Союза. Мы подтверждаем это в декларации соответствия CE.

Инструкции, приведенные в данном руководстве по эксплуатации, составлены с учетом действующих норм, текущих технических разработок, наших знаний и опыта. Все переводы выполнены профессионально. Однако мы не несем ответственности за ошибки перевода. Прилагаемая французская версия является подлинной.

## 2. БЕЗОПАСНОСТЬ

Инструкции по безопасности служат для предотвращения опасностей. Они упоминаются в отдельных главах и обозначаются символами. Их соблюдение гарантирует оптимальную защиту от рисков и позволяет устройству работать оптимально. Инструкции по технике безопасности должны быть доступны и читаемы на устройствах.

### 2.1 Принципы

Инструкции по безопасности установлены для предотвращения ошибок, опасного использования и поломок. Поэтому устройство нельзя переделывать или использовать по назначению. Устройство разработано в соответствии с разработанными в настоящее время техническими правилами. Это уведомление необходимо сохранить. Устройство должно использоваться в помещениях, отведенных для этой цели, и только ответственным лицом, знакомым с работой устройства.

### 2.2 Использование по назначению

Функционирование устройства и безопасность использования гарантируются только в случае нормального и правильного использования устройства. Монтаж и технические работы должны выполняться профессионалами.

#### ПРЕДУПРЕЖДЕНИЕ

Любое другое использование считается неправильным. Любые обвинения, связанные с ненадлежащим использованием устройства, недопустимы и теряют силу. Правильное использование соответствует использованию, описанному в данной инструкции по эксплуатации. Правильное использование соответствует соблюдению правил безопасности, гигиены, чистки и ухода.

### 2.3 Инструкции по безопасности для использование устройства

Указания по технике безопасности относятся к постановлениям Европейского Союза, действующим на момент изготовления устройства. Для коммерческого использования устройства оператор обязуется на протяжении всего срока его использования проверять соответствие мер, указанных в отношении безопасности труда, текущему состоянию арсенала рекомендаций и соблюдать новые правила.

Для стран, не входящих в ЕС, необходимо соблюдать законы и положения страны. Также необходимо соблюдать все положения по охране окружающей среды.

#### ПРЕДУПРЕЖДЕНИЕ

С устройством должны обращаться люди с достаточными физическими и интеллектуальными возможностями. Люди с ограниченными физическими и интеллектуальными возможностями должны пользоваться этим устройством под присмотром. Использование запрещено детьми и несовершеннолетними (исключения сделаны в рамках, предусмотренных законом)

В случае использования устройства третьим лицом руководство пользователя должно быть доступно перед любым использованием. Все новые пользователи должны прочитать инструкцию по эксплуатации.

Устройство разрешается использовать только в отведенных для этого помещениях.



## 3. ТРАНСПОРТИРОВКА, УПАКОВКА И ХРАНЕНИЕ.

### 3.1 Осмотр после транспортировки

Проверка на отсутствие повреждений и комплектность устройства должна осуществляться при получении посылки. В случае выявления повреждений, вызванных транспортировкой, откажитесь от доставленного товара или примите его только с оговорками \*. После этого необходимо подать жалобу с подробным описанием обнаруженных дефектов. Восприятие ущерба возможно только в случае претензии, сформулированной в установленные сроки, т.е. максимум 24-48 часов.

*\* написано на накладных перевозчика или в электронном виде.*

### 3.2 упаковка

Упаковку устройства необходимо сохранить на случай переезда или возврата в сервисный центр. Перед использованием устройства необходимо полностью удалить внутреннюю и внешнюю упаковку. Перед тем, как уничтожить упаковку, необходимо соблюдать действующие в вашей стране стандарты защиты окружающей среды.

### 3.3. Место хранения

#### ПРЕДУПРЕЖДЕНИЕ

Прибор можно хранить на складе, но только в оригинальной закрытой упаковке.

Хранение может осуществляться в соответствии с такими условиями :

- Хранение в сухом и невлажном месте.
- Защищено от солнца
- Контроль на складе более 2 месяцев (общее состояние устройства и всех комплектующих)
- Отсутствие тряски материала
- Хранение в закрытом помещении, а не на улице.

## 4. УСТАНОВКА И ИСПОЛЬЗОВАНИЕ

### 4.1 Инструкции по безопасности

#### ЭЛЕКТРИЧЕСКАЯ ОПАСНОСТЬ

Опасность поражения электрическим током !

- Не допускайте контакта шнура питания с источниками тепла.
- Шнур не должен свешиваться за край стола или стойки.
- Устройство должно быть правильно подключено и соответствовать действующим нормам.

#### ПРЕДУПРЕЖДЕНИЕ

В процессе эксплуатации устройство может достигать высоких температур. Во избежание ожогов и несчастных случаев не используйте неисправное устройство и не используйте неоригинальные запасные части.

#### ЭЛЕКТРИЧЕСКАЯ ОПАСНОСТЬ

Опасность поражения электрическим током !

При неправильной установке устройство может быть опасным и стать причиной травм. Перед любой установкой проверьте данные электрической сети. Подключайте устройство только тогда, когда есть соответствие. Перед подключением прибор должен быть распакован и полностью проверен специалистом.

### 4.2 Установка, использование и эксплуатация

#### ПРЕДУПРЕЖДЕНИЕ

Наладку, установку и обслуживание устройства должны выполнять только профессионалы.

- Не перемещайте и не наклоняйте устройство во время работы.

Посудомоечные машины спроектированы и изготовлены в соответствии со следующими стандартами:

- Директива по низковольтному оборудованию 73/23 / ЕЕС

- EN 60335-1 безопасность электрических устройств

- Специальные стандарты EN 60335-52 для посудомоечных машин в учреждениях.

Инструкции, содержащиеся в этом руководстве, содержат ценную и важную информацию относительно безопасности установки, использования и обслуживания этого устройства.

Настоятельно рекомендуется держать его в надежных руках, чтобы технические специалисты и операторы могли проконсультироваться с ним позже.

Устройство должно быть установлено в соответствии с инструкциями производителя, и только профессиональный и компетентный персонал может его установить.

Эти модели предназначены только для фиксированного подключения.

Не рекомендуется оставлять различные элементы упаковки (полиэтиленовые пакеты, пенополистирол, гвозди и т. Д.), Представляющие причину опасности, в недоступном для детей месте.

Следуя инструкциям в техническом паспорте, установите в помещении, где будет размещен прибор, установки, связанные с электроснабжением, водоснабжением и отводом сточных вод.

### **Настройка устройства**

Распакуйте материал из упаковки.

Вверните регулируемые ножки под основание в резьбовые части, предназначенные для этого использования. Установите машину на место, повернув ножки ровно.

Машину можно установить под прилавком, в этом случае боковые и задняя стенки могут прилегать к соответствующим стенкам машины, при этом сверху должно быть оставлено расстояние не менее 2 см.

Чтобы избежать возможных повреждений из-за нормального выхода водяного пара, убедитесь, что оборудование, прилегающее к машине, не выходит из строя при контакте.

Перед подключением машины к сети водоснабжения и электроснабжения убедитесь, используя этикетку, характеристик, которые тщательно учитывались на различных этапах установки.

Детали, поставляемые производителем, были единственными, которые могли гарантировать полное соответствие машины данным на схемах, любой ремонт должен производиться только с использованием оригинальных деталей.

Любое несанкционированное вмешательство и любое использование запасных частей, отличных от оригинальных, автоматически аннулирует гарантию.

- A1 - Толкатель лески
- A2 - Кнопка цикла / регенерации
- A3 - Кнопка сливного насоса
- A5 - Индикатор сети
- A6 - Индикатор цикла
- A7 - Индикатор включения ТЭНа

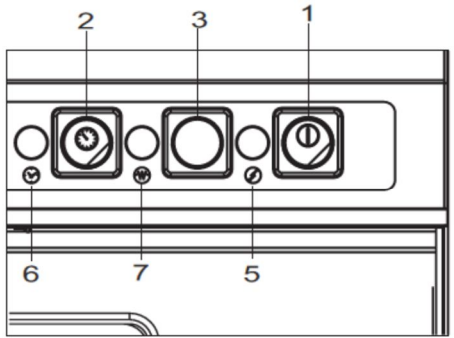

A

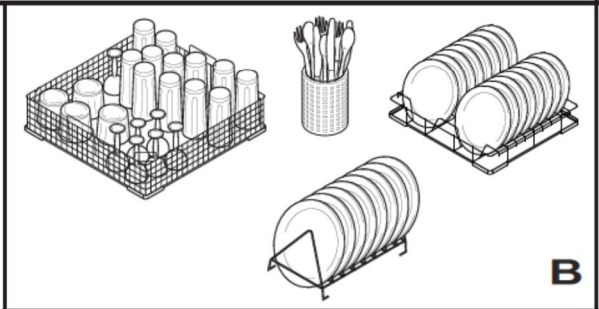
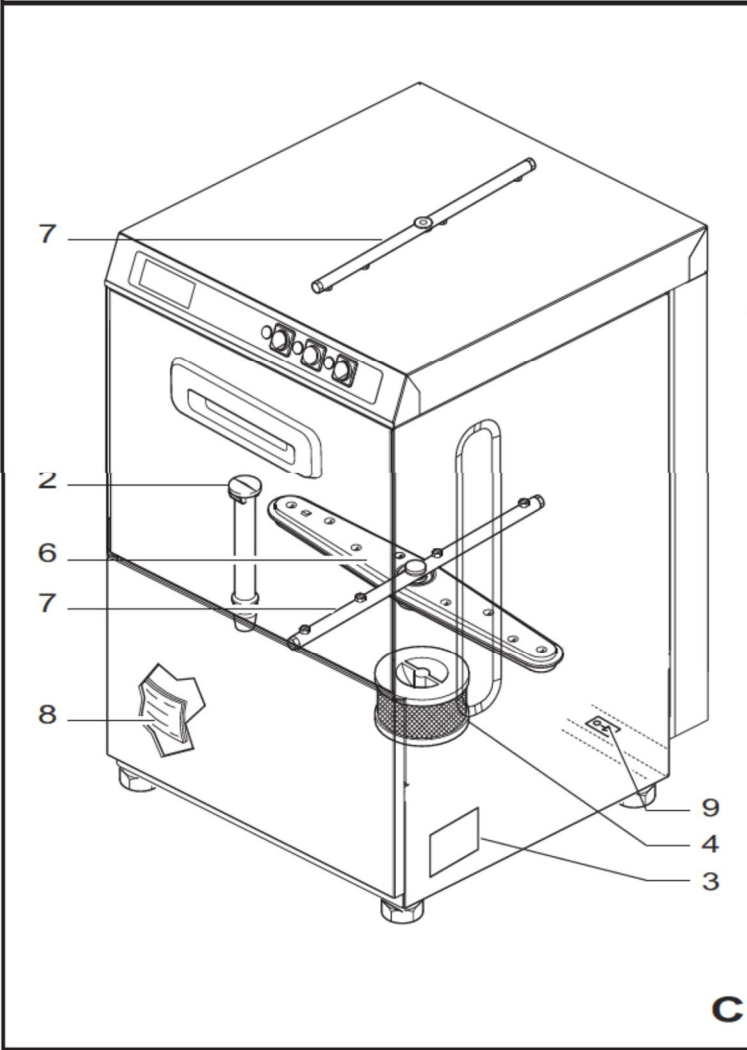

B

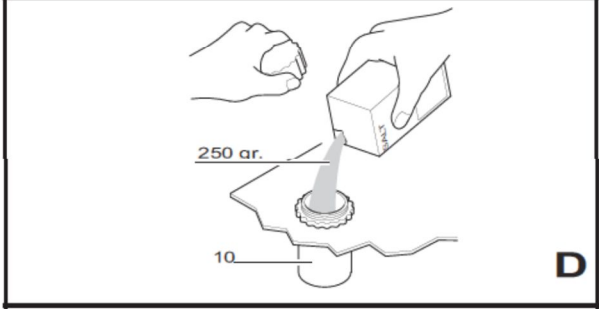

D

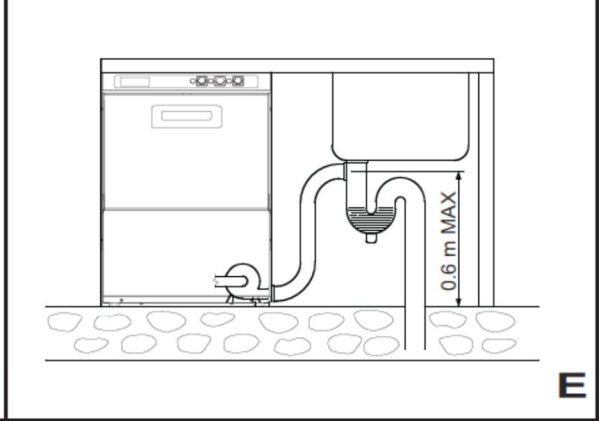

E

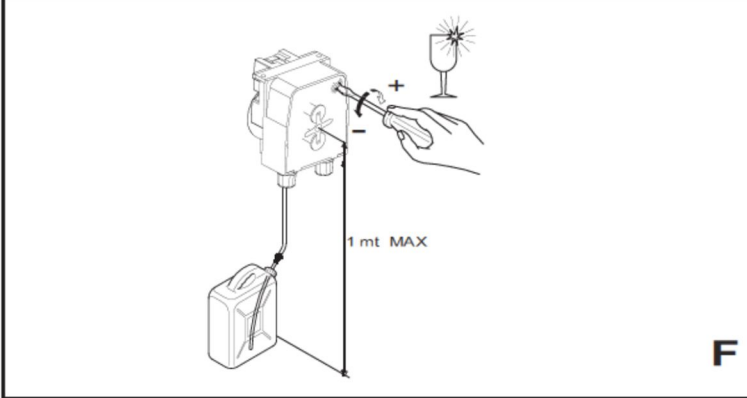

F

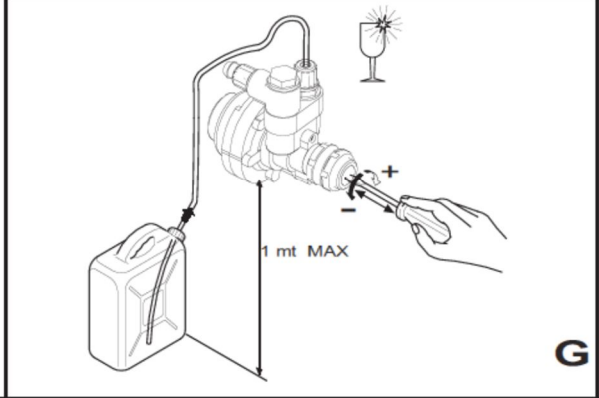

G

## Гидравлическое соединение

Для подключения прибора используйте только задвижку, которая отключит подачу воды в случае необходимости или ремонта. Минимальное давление подачи, которое измеряется на входе воды в машину во время последнего ополаскивания (давление потока), должно быть не менее 180 кПа (1,8 бар) или более 400 кПа (4 бара) или нагрузка для оснащения каждой машины чистыми трубопроводами уменьшенной длины и достаточного поперечного сечения.

Если давление ниже минимально необходимого, следует рассмотреть возможность установки дополнительного насоса (доступен как опция).

Если статическое давление превышает 600 кПа (6 бар), необходимо установить редуктор давления перед подающим трубопроводом. Убедитесь, что температура подаваемой воды не ниже указанной в техническом паспорте.

Лучшие результаты промывки достигаются, если жесткость питательной воды составляет от 7 до 12 ° F. Если жесткость воды превышает 12 ° F, мы рекомендуем установить устройство для смягчения воды перед электромагнитным клапаном подачи, настроенным на остаточную жесткость 5/7 ° F.

Используя гибкую трубку, соедините электромагнитный клапан зарядки с клапаном подачи.

Соблюдайте все действующие национальные или региональные стандарты.

## Опорожнение

Сливной шланг следует подсоединить к отстойнику или сифону. Убедитесь, что сливные шланги, установленные в помещении, где находится машина, не имеют перегибов и позволяют воде быстро стекать. Водосточная труба в стене должна выдерживать температуру не менее

70 ° C. Желательно опорожнять посудомоечную машину на полу, так как опорожнение происходит под действием силы тяжести.

Если машина оборудована сливным насосом, место подключения может быть на стене, но в любом случае его нельзя размещать на более высокой высоте, чем указанная на рисунке E.

## Электрическое подключение

### ХОРОШИЕ ЗАЗЕМЛЕНИЯ, СООТВЕТСТВУЮЩИЕ СТАНДАРТАМ ПРЕДУПРЕЖДЕНИЕ В СИЛУ, ПРЕДЛАГАЕТ ГАРАНТИЮ БЕЗОПАСНОСТИ И ДЛЯ ДЛЯ ПОЛЬЗОВАТЕЛЯ И ДЛЯ ОБОРУДОВАНИЯ.

Этот основополагающий момент необходимо обязательно проверить, и, если есть малейшие сомнения, попросите персонал, имеющий профессиональную квалификацию, чтобы выполнить подключение к сети, внимательно осмотреть рассматриваемую установку.

### МЫ НЕ НЕСЕМ ОТВЕТСТВЕННОСТИ ЗА ЛЮБЫЕ УБЫТКИ МОЖЕТ ВЫЗВАТЬ ОТСУТСТВИЕ ЗАЗЕМЛЕНИЯ.

Категорически запрещается использовать переходники, розетки и удлинители. Убедитесь, что источник питания соответствует данным на табличке с характеристиками, расположенной на машине. Оборудование должно быть включено в систему уравнивания потенциалов, проверенную в соответствии с действующими в этом отношении европейскими стандартами.

Выполните соединение с помощью винта (С-9) с символом, расположенным на задней панели устройства.

Подключение к линии электропитания должно производиться с помощью «многополюсного дифференциального магнитотермического выключателя», расстояние размыкания контактов которого равно или больше

3 мм.

Чтобы выбрать тип и размеры кабеля питания, примите во внимание: существующее расстояние между машиной и точкой подключения, установленную мощность, указанную на табличке с характеристиками, расположенной на машине (С-3). и линейное напряжение. Однако поперечное сечение кабелей не должно быть меньше 2,5 мм<sup>2</sup>. Используйте тип H07RN-F, подключив его к предназначенной для этого клеммной колодке и зафиксировав кабельным зажимом. Не тяните за

шнур питания. Проверьте предохранительные термостаты нагревательного бака F-B3 (если имеется), нажав кнопку ручного сброса. В стандартную комплектацию машины входит температура водонагревателя 85 ° С.

Изменения этого значения производятся поворотом винта термостата F-B1.

## Аксессуары

Машина может быть оснащена дополнительными принадлежностями, которые могут быть установлены впоследствии даже в стандартных версиях и которые могут быть поставлены по запросу :

- перистальтический дозатор моющего средства
- перистальтический диспенсер для блеска
- нагнетательный насос
- промывочный насос

Модели с умягчением необходимо заказывать напрямую с завода.

## Обслуживание перистальтических диспенсеров : замена внутренней трубы

- 1) снимаем прозрачную крышку
- 2) для разборки установите роликдержатель, два ролика в вертикальном положении.
- 3) снимите с гнезда соединитель, расположенный слева от насоса, потянув трубу вверх по пути, поверните держатель ролика по часовой стрелке, пока другой соединитель не будет извлечен. Размещен справа от насоса
- 4) для сборки установите держатель рулона, два ролика в горизонтальном положении.
- 5) полностью вставляем разъем слева от помпы изогнутой частью вниз
- 6) вставьте трубу на свое место, постепенно следуя ее траектории и вручную поворачивая держатель рулона по часовой стрелке, пока правый соединитель не будет полностью вставлен.
- 7) снова установите защитную крышку.

Поместите после дозатора в соответствующее место.

Отрегулируйте дозатор с помощью винта (Рис. Н), поворачивая его по и против часовой стрелки, соответственно увеличивая или уменьшая подаваемое количество.

Время дозирования: от 1 до 25 сек. Количество ополаскивающей жидкости, равное 0,2 грамма, соответствует промежутку 2 см в прозрачной подающей трубе сечением 4 × 7 мм. Дозатор не должен работать пустым или оставаться без продукта. Чтобы заполнить дозатор и соединительную трубку дозатора с резервуаром, обратитесь к разделу «Использование» в разделе «Перистальтический дозатор».

## Меры безопасности и обучение пользователей

Специализированный персонал, выполняющий установку и подключение к электросети, должен надлежащим образом проинструктировать пользователя о работе устройства и возможных мерах безопасности, которые необходимо соблюдать. Установщик должен также предоставить практическую демонстрацию руководства пользователя пользователю и оставить письменные инструкции, прилагаемые к устройству.

Этот прибор поставляется с размерами и подключениями источников энергии - технический лист - электрическая схема.

## Программирование циклов запуска регенерации











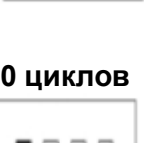

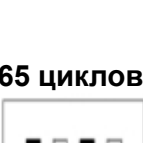





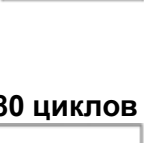

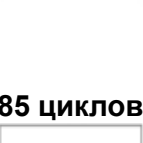

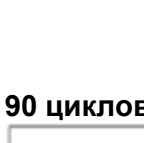

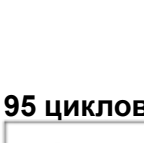

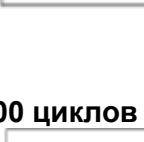

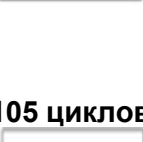

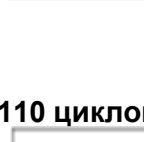
DIP-переключатели, имеющиеся на карте, используются для включения циклов регенерации. (Светодиодный индикатор показывает, что цикл регенерации достигнут). Рекомендуется запрограммировать регенерацию как первую операцию машины, а затем установить переключатели. DIP по желанию. Если программирование не выполняется, карта не будет рассчитывать циклы.

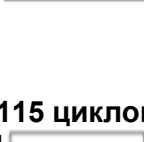
## Как поступить

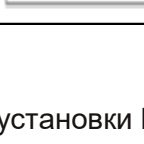
Состояние машины : машина выключена (отсутствие электропитания), дверь открыта.

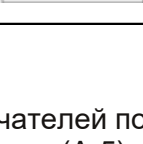
Установите DIP-переключатели, чтобы выбрать количество циклов для предупреждения о регенерации.

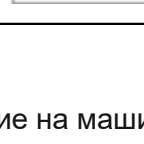
См. Таблицу

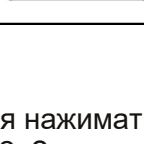
Подсчет отключен	45 циклов	50 циклов	55 циклов
ВКЛ  ВЫКЛ 	ВКЛ  ВЫКЛ 	ВКЛ  ВЫКЛ 	ВКЛ  ВЫКЛ 
ВКЛ  ВЫКЛ 	ВКЛ  ВЫКЛ 	ВКЛ  ВЫКЛ 	ВКЛ  ВЫКЛ 
ВКЛ  ВЫКЛ 	ВКЛ  ВЫКЛ 	ВКЛ  ВЫКЛ 	ВКЛ  ВЫКЛ 
ВКЛ  ВЫКЛ 	ВКЛ  ВЫКЛ 	ВКЛ  ВЫКЛ 	ВКЛ  ВЫКЛ 

После установки DIP-переключателей подайте питание на машину, продолжая нажимать кнопку A-2. Подождите, пока светодиод цикла (A-5) погаснет, а затем отпустите кнопку A-2. Затем запрограммированный цикл сохраняется.

При необходимости его можно изменить на этапе программирования с помощью DIP-переключателей.

Верните DIP-переключатель в исходное состояние. После этих настроек подождите секунду и выключите питание.

Количество циклов увеличивается при каждом запуске цикла ; по достижении запрограммированного количества циклов его можно остановить только путем запуска цикла регенерации.

## Инжектор моющего средства в баке

На задней стенке бака машины имеется отверстие  $\varnothing 8,5$  для установки инжектора моющего средства. Не делайте никаких других дополнительных отверстий и, при необходимости, сделайте их, сняв панели корпуса.

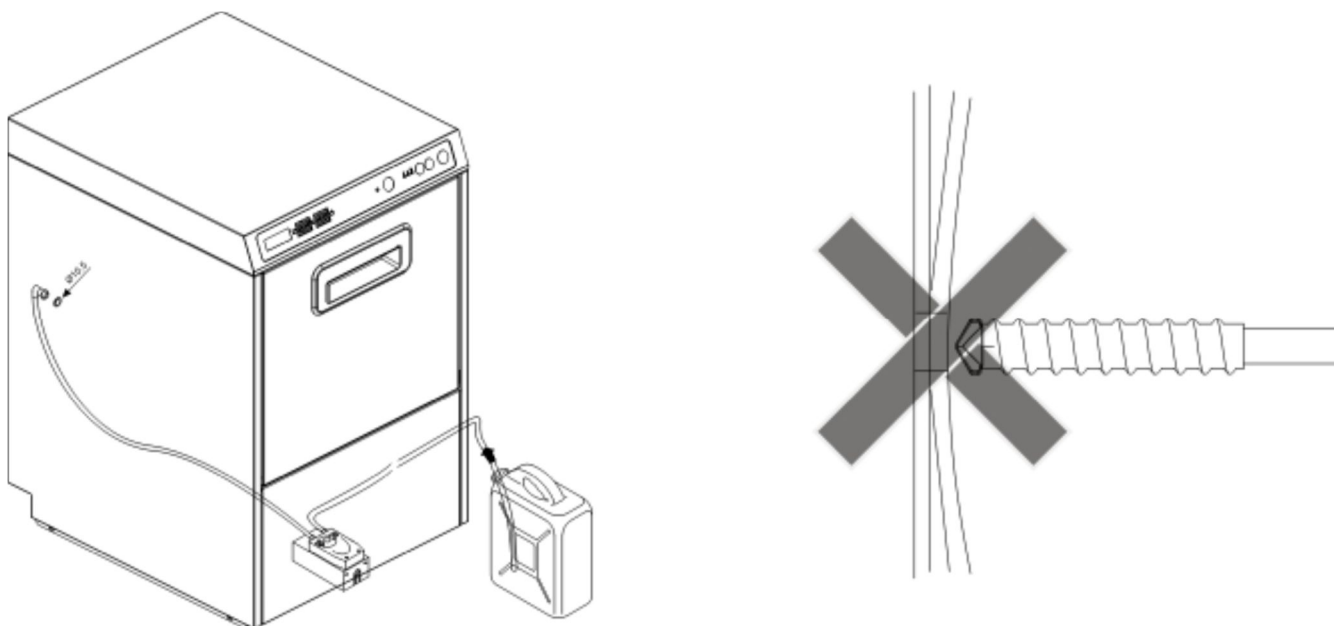

## ИСПОЛЬЗОВАТЬ

Внимательно прочтите инструкции, содержащиеся в этом руководстве : они дадут вам важную информацию о безопасном использовании и очистке этой машины.

Храните его осторожно. Этот прибор должен быть предназначен только для использования, для которого он был разработан, то есть для мытья тарелок, стаканов, чашек и других связанных предметов, подходящих для корзины, предназначенной для их размещения. Любое другое использование было бы неправильным, опасным и не рекомендованным.

Устройство должно использоваться только персоналом, должным образом обученным для этой цели.

Устройство не должно использоваться детьми или лицами с ограниченными физическими, сенсорными или умственными способностями или лицами, не имеющими достаточного опыта или подготовки, если они не находятся под присмотром или руководством.

Следите за детьми, чтобы они не играли с прибором.

Использование этого устройства требует соблюдения некоторых основных правил :

- Никогда не перемещайте устройство с исходного места.
- Откройте кран подачи воды перед включением прибора.
- Ни в коем случае не чистите устройство с помощью агрессивных или кислотных продуктов, стальной мочалки или проволочных щеток.
- Прибор нельзя чистить прямыми струями воды или струями высокого давления.
- Отключайте прибор от сети каждый день после того, как он был использован, отключая ток от линии электропитания с помощью главного выключателя, установленного перед машиной.
- Не оставляйте машину в помещении с температурой около или ниже  $0^{\circ}\text{C}$ .

• Уровень шума от боковых и передних стенок составляет менее 70 дБ (А).

Производитель этого устройства снимает с себя всякую ответственность за любой ущерб, причиненный людям или имуществу :

- несоблюдение вышеуказанных инструкций ;
- вмешательства по техническому обслуживанию, настройке или ремонту устройства, выполняемые неквалифицированным персоналом ;
- модификации, дозирующие устройства или применяемые устройства, которые могут каким-либо образом изменить первоначальное функционирование устройства.

После отключения электроэнергии с помощью выключателя на стене только компетентный персонал может снимать панели с машины.

## Описание машины

**Панель управления** : он расположен в верхней части машины

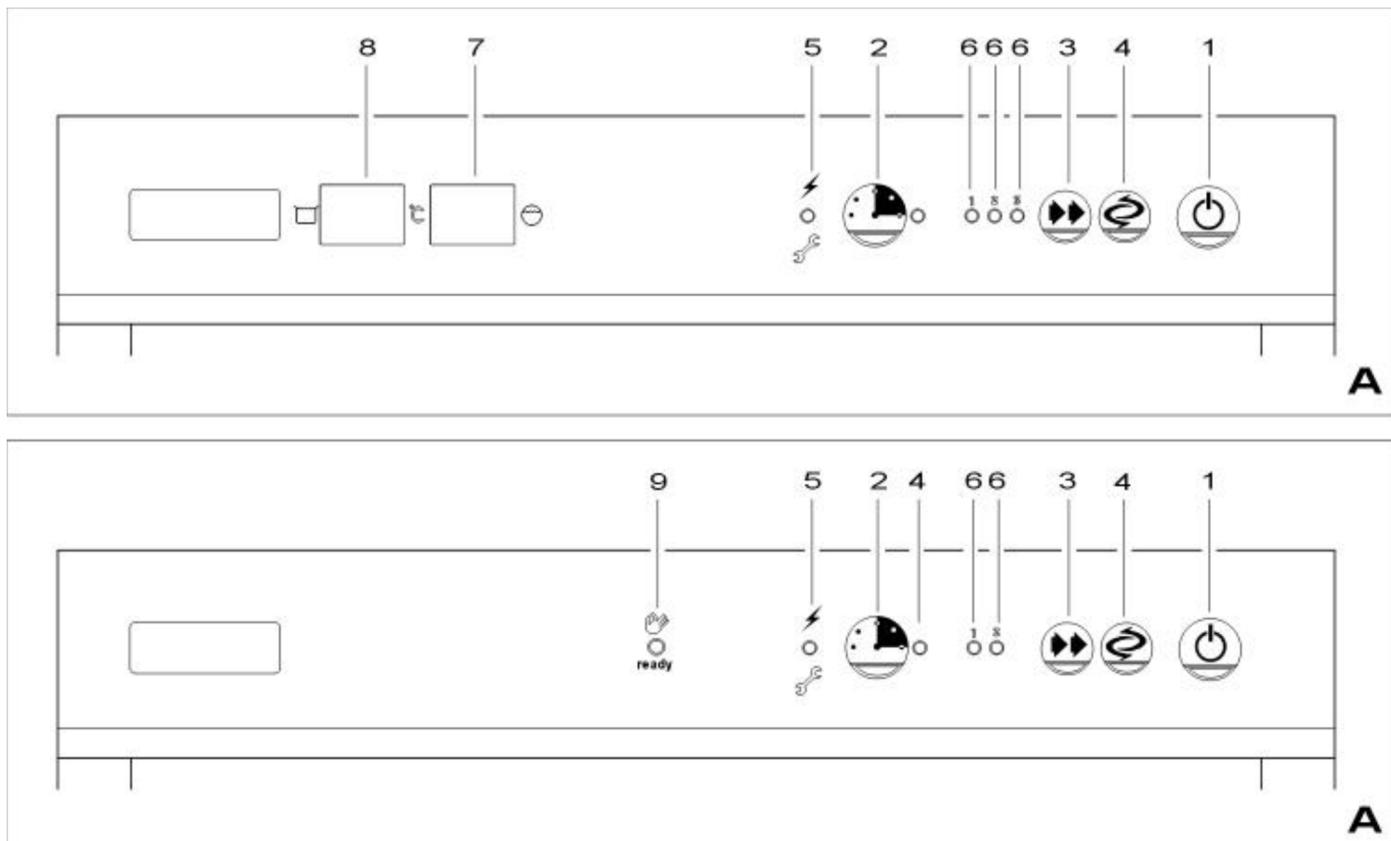

1. линейный переключатель
2. Кнопка запуска цикла / слива
3. кнопка выбора цикла
4. кнопка запуска регенерации и индикатор
5. индикатор питания
6. световой индикатор выбора цикла
7. термометр водонагревателя (при наличии)
8. баковый термометр (при наличии)
9. индикатор готовности машины (если есть)

## Включение машины

Включите машину с помощью настенного выключателя : загорится светодиод А-5. Нажмите кнопку А-1 как минимум на 1 секунду, чтобы включить машину. Индикатор А-5 гаснет, и выполняется первая регулировка воды.

## Выключение машины

Машина выключается нажатием клавиши А-1 не менее 1 секунды ; все функции системы прерываются, и все светодиоды на панели управления термометром выключаются, за исключением светодиода А-5, который горит постоянно.



## Программы стирки

Посудомоечная машина имеет несколько программ мойки, которые можно выбрать с панели управления.

### Программа Показания Продолжительность

Короткая стирка (при наличии) для слабозагрязненной посуды 1 мин.

Обычная стирка для посуды средней степени загрязнения 2 мин.

Длительная стирка для сильнозагрязненной посуды 3 мин.

Расширенная стирка (если предусмотрена) для небольших кастрюль или кухонных принадлежностей Макс. 8 мин

Программа регенерации смол (если имеется кондиционер) для регенерации смол в смягчителе 21 мин.

Слив воды из бака (если имеется дренажный насос) для слива воды из бака Макс. 2 мин 20 сек.

### Операция

После включения машины с помощью главного настенного выключателя загорается светодиод А-5, указывая на наличие напряжения в машине. Удерживая нажатой кнопку ВКЛ / ВЫКЛ (А-1) не менее 3 секунд.

Машина подготовлена к работе путем включения наполнения бака и водонагревателя, а после достижения уровня и завершения их нагрева (они включены), термометров, если они есть, и светового индикатора среднего цикла (А-6) загорается на панели. Подождите несколько минут, пока температуры, отображаемые термометрами, если они есть (А-7 и А-8), не будут соответствовать примерно 85 ° С для водонагревателя и примерно 60 ° С для бака или загорается индикаторная лампа. А-9, если есть. С этого момента нажатие кнопки цикла А-3 активирует программу стирки. Начало этого не связано с температурой бака и водонагревателя. Машина работает с автоматическими циклами, состоящими из стирки, слива, полоскания. Отбеливатель дозируется с помощью дозатора, расположенного в основании машины, снабженного розеткой, подключенной снаружи. Дозирование моющего средства осуществляется вручную или с помощью внутреннего или внешнего дозатора.

#### • Стирка :

Насос подает моющий раствор из бака к посуде через гидравлический контур и верхний и нижний барабаны. Во время циркуляции раствор проходит через систему фильтров, которые задерживают твердые частицы и защищают рабочее колесо насоса.

#### • Эвакуация :

После мытья машина останавливается на несколько секунд, чтобы слить раствор для мытья посуды.

#### • Полоскание :

На последнем этапе программы вымытая посуда ополаскивается чистой горячей водой из водонагревателя для удаления остатков моющего раствора. Вода для ополаскивания также используется для нагрева посуды, чтобы она могла идеально высохнуть вне машины, и для регенерации моющего раствора, содержащегося в баке.

### Дозатор ополаскивателя под давлением

Во время каждой промывки дозирующее устройство активируется для впрыскивания в пароперегреватель количества продукта, которое может варьироваться от 1 куб. См до 3 куб. Количество жидкости регулируется вращением переднего винта (Е).

Следовательно, если регулировочный винт полностью вкручен, количество составляет 1 куб. При первом использовании заполните подающую трубу, нажав несколько раз передний регулировочный винт дозатора.

Предупреждение : минимальное давление подачи, измеренное на водопроводном патрубке машины во время окончательной промывки (давление потока), не должно быть менее 180 кПа (1,8 бар) даже при наличии других открытых кранов. Та же линия.

Появление голубоватых пятен на посуде и образование пены в баке для мытья посуды означают, что количество ополаскивателя слишком велико. Посуда, покрытая каплями воды и довольно медленно сохнущая, указывает на недостаточное количество ополаскивателя или на то, что на

стаканах есть легкий налет крахмала, который можно удалить, вымачивая стаканы на несколько минут. в воде с добавлением сильного моющего средства (1:10).

### **Дозатор моющего средства перистальтический (опция)**

Во время полоскания активируется перистальтический дозатор, который вводит моющее средство в бак. Перед использованием машины необходимо заполнить дозатор и его подающую трубу. Для этого убедитесь, что емкость для моющего средства заполнена : выполните первое наполнение, не вставляя переливную трубку, и это до тех пор, пока подводящая трубка не будет полностью заполнена. Для выполнения регулировки обратитесь к квалифицированному специалисту.

### **Дозатор ополаскивателя (опция)**

Во время стирки активируется перистальтический дозатор, чтобы впрыснуть промывочную жидкость в перегреватель. Дозатор и его подающая труба должны быть заполнены перед использованием машины.

Для этого убедитесь, что емкость для ополаскивателя заполнена. Во время процесса стирки, открыв дверцу, выполните несколько коротких последовательностей остановки цикла, прерванного паузой не менее 10 секунд, пока шланг не заполнится. Для выполнения регулировки обратитесь к квалифицированному специалисту.

### **Регулировка уровня воды**

При заполнении бака или при низком уровне воды в баке электромагнитный клапан ополаскивания + электрический насос ополаскивания (при наличии) активируются для заполнения. Когда вода достигает необходимого уровня, наполнение заканчивается (электромагнитный клапан ополаскивания отключается с задержкой в 15 секунд только после первого наполнения). На протяжении всей фазы заполнения кнопка запуска цикла 2 неактивна.

### **Цикл стирки**

Цикл стирки состоит из 3 отдельных фаз : СТИРКА, ПАУЗА, ОПОЛАСКИВАНИЕ и активируется нажатием кнопки А-2. Продолжительность фазы стирки (короткий, средний и длинный цикл) можно выбрать с помощью кнопки выбора цикла А-3. В течение всего цикла индикатор выбранного цикла 6 мигает (частота 1 секунда).

Цикл не запускается, если :

- уровень воды не достигнут (идет подача воды).
- дверь открыта
- машина выключена
- машина находится в фазе регенерации

### **Выбор времени стирки**

Короткую, среднюю и длительную стирку можно выбрать с помощью кнопки А-3 на блоке управления. Каждый раз, когда вы нажимаете кнопку А-3, светодиоды 6 последовательно загораются и гаснут. При нажатии кнопки А-2 включается промывочный насос ; Светодиод А-6, в зависимости от выбранного цикла, мигает на протяжении всего цикла стирки (частота 1 секунда). По окончании фазы стирки следует ПАУЗА продолжительностью 5 секунд.

Продолжительность фазы стирки может быть увеличена автоматически из-за следующих условий. Если во время фазы стирки сопротивление водонагревателя включено, цикл все равно начинается, но отсчет фазы стирки прерывается на 10 секунд до его истечения и начинается снова, когда нагреватель выключается. Сопротивление. Цикл обычно продолжается с другой фазы.

NB : Если сопротивление водонагревателя не отключается, цикл продолжается в течение Максимум. 8 минут, затем выполняется фаза паузы и полоскания ; Светодиод А-5 начинает мигать (частота 0,3 секунды) и продолжает мигать даже после завершения цикла. Чтобы сбросить мигание, машину необходимо выключить и снова включить (клавиша А-1), предупредив службу технической поддержки об этой аномалии.

## Расширенный цикл

Чтобы иметь возможность выполнить продолжительный цикл, необходимо нажимать кнопку A-3, пока индикаторы A-6 не загорятся вместе. Все, что вам нужно сделать, это нажать кнопку A-2, чтобы запустить расширенный цикл. Однако для расширенного цикла стирки предусмотрена максимальная продолжительность 8 минут, по окончании которой выполняются фазы паузы и полоскания. В отличие от других циклов, « расширенный » цикл можно перейти от фазы WASH к фазе PAUSE до истечения 8 минут, нажав кнопку A-2.

### Открытие двери во время цикла

В любой момент во время цикла стирки, если дверца открыта, цикл начинается снова с того момента, как он был прерван.

**НОТА** : Если активирована функция « мягкий старт », промывочный насос всегда снова включается в том же режиме.

### Цикл регенерации (если есть опция)

Средняя частота этой операции составляет около 40 корзин (что относится к начальной твердости 35 ° по французскому языку). Эти данные могут варьироваться в зависимости от жесткости воды ; непрозрачные полосы на линзах укажут на необходимость регенерации. Убедитесь, что в емкости внутри емкости есть крупная соль (1 кг хватит примерно на 5 регенераций).

Цикл регенерации может начаться только при включенной установке с закрытой дверцей.

В этом состоянии достаточно нажать кнопку A-4 не менее 3 секунд, фаза регенерации начинается после зажигания электромагнитного клапана. О необходимости запуска цикла регенерации сигнализирует мигание светового индикатора A-5 (частота 1 секунда).

Весь процесс регенерации смолы длится 21 минуту, в то время как нагнетательный насос (при его наличии) работает еще 20 секунд. При его закрытии также завершается цикл регенерации.

В течение всего цикла световой индикатор A-5 горит и мигает (частота 1 секунда). В любой момент, если дверца открывается, цикл регенерации останавливается и все компоненты отключаются (кроме нагнетательного насоса, если он активен), световой индикатор A-5 начинает мигать (частота 0, 5 секунд). Цикл снова запускается автоматически (световой индикатор 5 мигает с частотой 1 секунду) с того места, где он был остановлен, через 1 секунду после закрытия двери.

В конце цикла машина автоматически возвращается в состояние ВЫКЛ.

### Ручной слив (если имеется)

Опорожнение вручную возможно только при включенной машине и открытой дверце. В этом состоянии (дверь открыта) при нажатии кнопки A-2 не менее 3 секунд сливной насос включается на максимальную продолжительность 2 минуты 20 секунд.

Чтобы выключить его до истечения срока годности, снова нажмите кнопку A-2 или установите главный выключатель A-1 в положение OFF. Во время фазы опорожнения мигают световой индикатор выбранного цикла A-6 и индикатор открытой дверцы A-5.

### Действия в случае сбоя сети

Никаких особых процедур в случае перебоев в электроснабжении не предусмотрено.

Когда подача электроэнергии восстанавливается, машина переходит в состояние ВЫКЛ (светодиод A-5 горит).

### Устройства безопасности

#### Температура воды

Машина оборудована устройством ожидания водонагревателя. Если водонагреватель не достиг температуры, выбранной установщиком, цикл стирки продолжается до тех пор, пока не будет достигнуто выбранное значение. Это означает, что :

- ополаскивание всегда будет происходить при выбранной температуре, независимо от температуры подаваемой воды.

- цикл стирки может длиться дольше выбранной продолжительности, если температура подаваемой воды не соответствует температуре, указанной в техническом паспорте машины.

### Безопасность дверей

Если дверца открывается во время цикла стирки или регенерации, цикл останавливается и возобновляется с момента его прерывания. Это устройство не влияет на сопротивление резервуара или перегрев, а также во время разгрузки резервуара.

### Защита подогревателя бака

Если уровень воды в резервуаре падает, перед открытием крышки отключается сопротивление, чтобы предотвратить работу всухую и опасность дотянуться руками до горячего компонента. Эта защита также прерывает питание сопротивлений водонагревателя.

### Аварийные сообщения и состояние машины

Светодиоды могут мигать сообщением, указывающим на аномалии рабочего состояния или состояния машины (фаза выполнения). Аварийные сигналы не препятствуют работе текущих циклов ; рекомендуется вызвать специалиста по обслуживанию, чтобы устранить любые отклонения в работе.

Состояние машины	Состояние светодиода 5	Состояние светодиода 6
Цикл : стирка, пауза, полоскание	СТОП	Мигает 1 сек.
Водонагреватель, сигнализация отсутствия нагрева	Мигает 0,3 сек.	
Сигнализация открытия двери во время цикла	Мигает 0,5 сек.	Мигает 1 сек.
Ручной слив		Мигает 1 сек.
Цикл регенерации	Мигает 1 сек.	
Непрерывный цикл стирки		Мигает 1 сек.
Машина выключена (режим ожидания)	РЫНОК	
Тревога регенерации	Мигает 1 сек.	

### Тревоги термометра (если есть)

Если датчик температуры отсоединен или выключен, дисплей температуры бака или перегревателя (A3-A4) показывает :

**A4**

Если датчик температуры замкнут накоротко или его температура превышает 107 ° C, дисплей температуры бака или перегревателя (A3-A4) показывает :

**A5**

## Управление

Перед использованием машины необходимо выполнить ряд проверок.

- 1) Проверьте уровень воды и ее температуру.
- 2) Проверьте уровень моющего средства.
- 3) Проверьте уровень ополаскивателя.
- 4) Проверьте температуру подаваемой воды.
- 5) Моющие добавки (не забудьте залить подающие патрубки и прочистить отверстия в баке).

Вода должна подаваться под высоким давлением из всех форсунок. Вращающиеся рычаги для стирки и ополаскивания должны беспрепятственно вращаться под давлением воды.

Во время каждого цикла дозаторы моющего средства и ополаскивателя должны перекачивать точное количество ополаскивателя и моющего средства. Проверьте уровни жидкости в бачках и при необходимости замените их или заполните до краев. Всасывающий фильтр насоса должен быть чистым.

В конце цикла идеально чистая посуда должна мгновенно высохнуть за счет испарения, при этом корзина едва вынимается из машины.

Каждый раз, когда машина выключается кнопкой А-1, при включении машина возвращается к последнему выполненному циклу стирки. Это также имеет место при использовании программ с автоматическим отключением машины, таких как регенерация.

За исключением непрерывной промывки, которая никогда не предлагается снова при зажигании. Если выключатель выключен отключением питания настенным выключателем, при включении машина перейдет в режим средней стирки. Выбор программы возможен только при остановленной машине. Независимо от выполняемого цикла кнопка выбора программы (А-3) неактивна.

### Совет по стирке

Никогда не опускайте голые руки в воду для стирки. В этом случае немедленно и тщательно промойте под холодной водой. Поместите посуду, чашки, стаканы и столовые приборы в их корзины (В). Поместите посуду в специальную корзину с опорными стержнями внутренней стороной вверх. Поставьте столовые приборы ручкой вниз. Стаканы и стеклянную тару желательно мыть перед началом работы или после подмены воды в баке. Чтобы сэкономить моющее средство и электроэнергию, мы рекомендуем мыть только после заполнения корзин, стараясь не перегружать их. Избегайте штабелирования посуды. Чтобы минимизировать обслуживание машины и существенно улучшить качество конечного результата.

РЕКОМЕНДУЕТСЯ ОЧИСТИТЬ посуду перед тем, как поместить ее в машину, удалив всю бумагу, ломтики лимона, зубочистки, оливковые косточки и т. Д., Которые могут засорить фильтр в резервуаре и таким образом снижается эффективность стирки. Также рекомендуется мыть посуду до того, как высохнут любые остатки, которые на ней могут быть.

При необходимости замочите посуду в мыльной воде на несколько минут, прежде чем поместить ее в машину.

## РАБОТА

Откройте кран, активируйте главный выключатель, прикрепленный к стене



Запуск устройства, нажмите на одну секунду

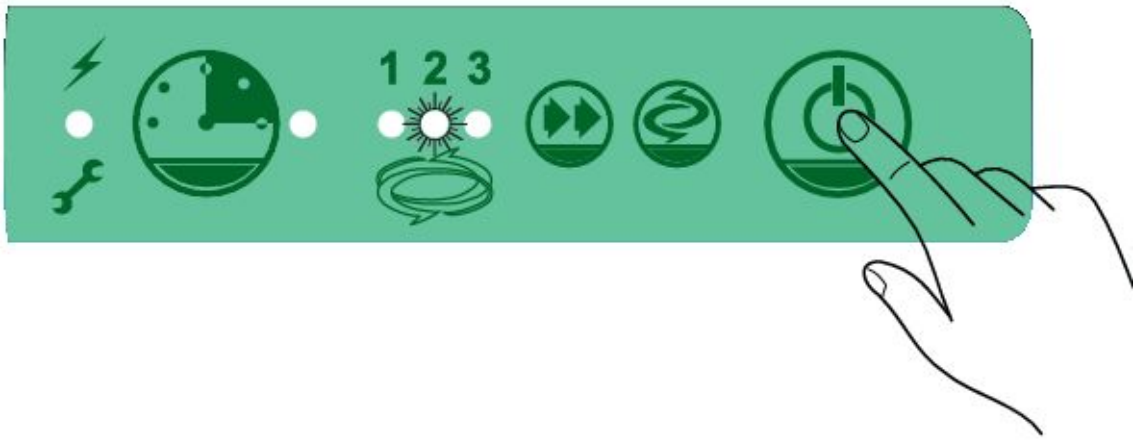

Выберите цикл

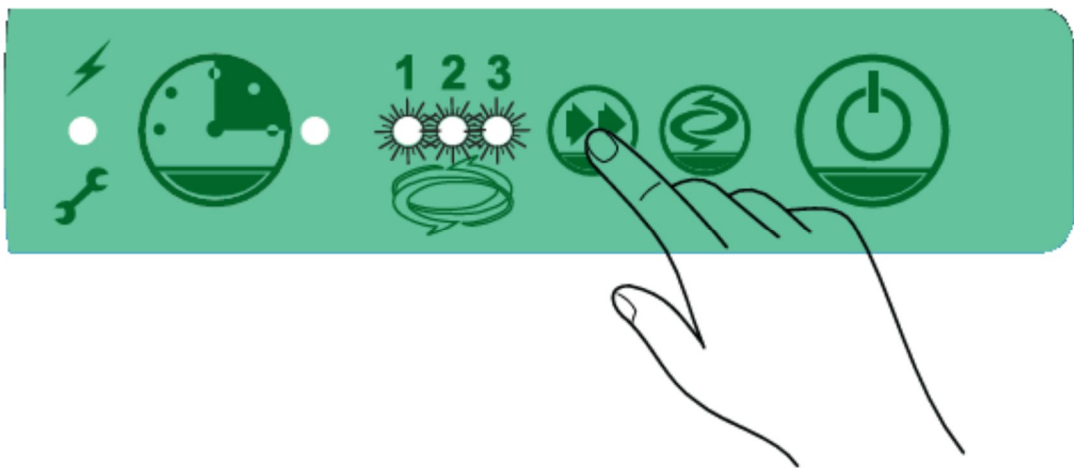

Ручной запуск



# Запуск дренажного насоса

RS



Нажмите на 2 секунды



Руководство по эксплуатации



Остановка сливного насоса

Автоматический

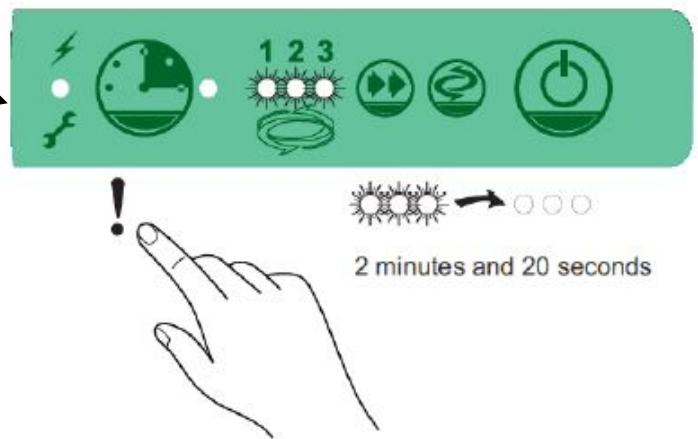

Начало регенерации

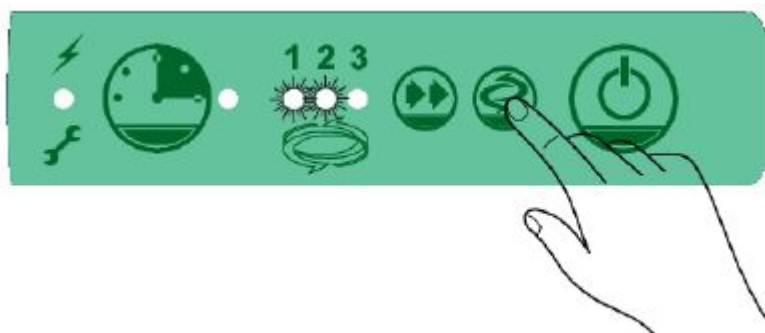

≥ 3 sec.

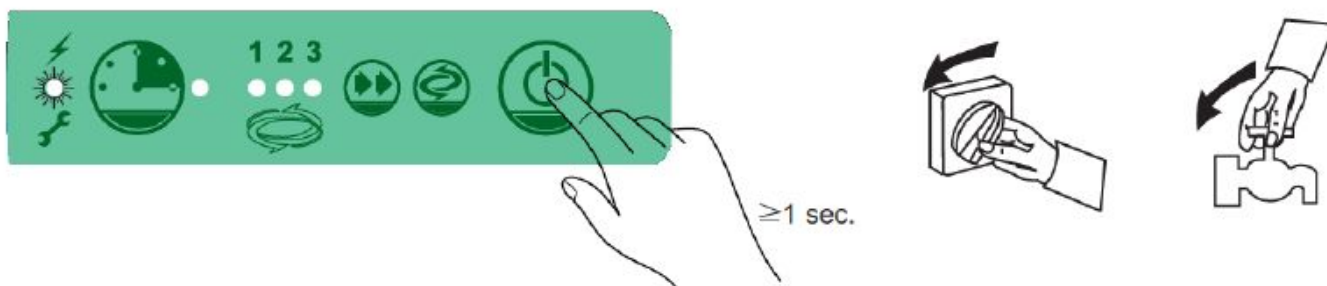

## 5. ЧИСТКА И ОБСЛУЖИВАНИЕ

### 5.1 Инструкции по безопасности

Все операции по обслуживанию, чистке и ремонту устройства должны выполняться с отключенным устройством (изолированным от всех источников электроэнергии).

Запрещается использовать для чистки едкие моющие средства и пищевую соду. Вода не должна попадать внутрь устройства.

Никогда не погружайте устройство в воду или другую жидкость.

Используйте продукты марки Casselin, предназначенные для этой цели.

### **⚠** ПРЕДУПРЕЖДЕНИЕ

Устройство нельзя очищать прямой струей воды (без струи воды под давлением).

### 5.2 Ежедневное обслуживание

**НЕОБХОДИМО** чистить внутреннюю часть машины не реже двух раз в день, а еще лучше - всякий раз, когда вы замечаете наличие отходов на фильтре в баке. Снимите фильтры с бака, если они есть, (C-10), чтобы очистить их. Слейте воду из бака, подняв пробку перелива.

(C-2) снимите фильтр насоса (C-4) и очистите его.

Очистите бак, удалив все остатки и твердые отходы, которые могут там находиться.

Убедитесь, что вращающиеся разбрызгиватели для мытья посуды могут вращаться. Тонким наконечником прочистите отверстия в соплах, которые могут быть заблокированы твердыми элементами.

Установите все элементы на место в обратном порядке. Оставляйте дверцу прибора приоткрытой, когда она не используется.

Во избежание риска окисления или любого химического воздействия всегда содержите поверхности стального прибора в очень чистом состоянии.

### **НИКОГДА НЕ ИСПОЛЬЗУЙТЕ УСТРОЙСТВО БЕЗ ЗАЩИТНОГО ФИЛЬТРА НАСОСА.**

**Периодические работы по техобслуживанию (не реже, чем каждые 2 или 3 дня).**

**НОТА :** никогда не мойте прибор с помощью прямых струй воды или струй под высоким давлением, чтобы избежать любой возможности проникновения, которое может нарушить правильное функционирование машины и ее защитных устройств, а также создать риск потерять гарантию.

Полностью слейте воду из машины, следуя процедуре, описанной выше.

- Выключите устройство, нажав кнопку линии (A-1) (положение «0»).



- Выключите электропитание с помощью главного выключателя, расположенного перед устройством.
- Очистите фильтры бака (С-4) и фильтр насоса (С-1).
- Снимите верхний и нижний вращающиеся рычаги ополаскивателя (С-7), отвернув центральное фиксирующее кольцо.
- Проверьте и прочистите все форсунки.
- Снимите верхний и нижний вращающиеся моечные разбрызгиватели (С-6), снимая их с вращающихся штифтов.
- Проверьте и прочистите все форсунки.
- Тщательно очистите бак.
- Установите все элементы на место в обратном порядке.
- Оставляйте дверцу прибора приоткрытой, когда она не используется.
- Очистите внешние поверхности прибора водой с мылом, затем тщательно промойте и высушите.

**НОТА : Никогда не используйте стальную стружку, соломку или щетки для очистки нержавеющей стали.**

После определенного количества использований, более или менее изменяемых в зависимости от жесткости используемой воды, кальциевая соль и магний, присутствующие в воде, образуются на внутренних стенках нагревательного бака, трубах и резервуар, слой накипи, который в конечном итоге может повлиять на правильное функционирование прибора. Поэтому необходимо, чтобы квалифицированный персонал периодически выполнял очистку прибора от накипи. В случае сбоя в работе машины или поломки отключите электрический ток, отключив главный выключатель, и позвоните в центр квалифицированной помощи.

### **Остановка машины**

При длительном неиспользовании рекомендуется из гигиенических соображений провести следующие операции :

- наполните машину водой без моющего средства ;
- запустить несколько пустых циклов ;
- полностью пустой

Повторите эту последовательность несколько раз, пока сливная вода не станет полностью чистой, показывая, что грязь и остатки моющего средства полностью удалены. В случае очень долгого простоя завершите операцию, пропитав поверхности из нержавеющей стали вазелином. Во избежание любого риска образования льда поручите квалифицированному персоналу слить воду из нагревательного бака и из внутренних контуров.

### **Чистка и стирка**

Не реже одного раза в неделю дезинфицируйте машину специальными дезинфицирующими средствами ; завершите операцию повторным ополаскиванием под вакуумом в течение нескольких минут.

(Заполнение бака без переливного отверстия).

**Примечание : после отключения прибора панели снимать может только квалифицированный персонал.**

## 5.3 Инструкции по технике безопасности при обслуживании устройства

Ежедневно проверяйте шнур питания на предмет повреждений. Никогда не используйте прибор, если шнур питания поврежден. Если шнур неисправен, его должен заменить квалифицированный специалист.

В случае неисправности обратитесь к своему дилеру.

Любые работы по техническому обслуживанию или ремонту должны выполняться только профессионалом.

## **НОТА**

**RS**

В случае неисправности отключите прибор от сети, дайте ему остыть и обратитесь к своему дилеру. Если устройство не запускается, проверьте шнур питания. Устройство следует подключать не к сетевой розетке, а непосредственно к розетке. При возникновении любой другой аномалии обратитесь к своему дилеру.

## 6. РАБОЧИЕ НАРУШЕНИЯ

АНОМАЛИИ	ПРИЧИНЫ	ОБЪЯСНЕНИЕ
Прибор не работает, индикатор нагрева не горит.	<ul style="list-style-type: none"> <li>&gt; Кабель питания не вставлен.</li> <li>&gt; Сработал предохранитель блока питания.</li> <li>&gt; Не работает блок питания.</li> <li>&gt; Сработал предохранительный термостат.</li> <li>&gt; Защитный термостат поврежден.</li> </ul>	<ul style="list-style-type: none"> <li>&gt; Подключите шнур питания правильно.</li> <li>&gt; Проверьте все предохранители.</li> <li>&gt; Проверьте расположение коробки.</li> <li>&gt; Нажмите кнопку сброса, расположенную в коробке.</li> <li>&gt; Обратитесь к вашему дилеру.</li> </ul>
Прибор включен, но не нагревается. Индикатор нагрева не горит.	<ul style="list-style-type: none"> <li>&gt; Сработал предохранительный термостат.</li> <li>&gt; Сопротивление больше не работает.</li> <li>&gt; Контакт с поврежденным нагревательным элементом.</li> </ul>	Обратитесь к вашему дилеру.
Запрошенная температура не достигается.	Термостат поврежден.	Обратитесь к вашему дилеру.
Нагревательный элемент останавливается через определенное время.	Сработал предохранительный термостат.	Нажимаем на раздачу кнопку Reset.

### **НОТА**

Вышеупомянутые неисправности приводятся только для справки и остаются виртуальными. В случае сомнений обращайтесь к своему дилеру.

### **НОТА**

Утилизация использованных устройств : любое использованное устройство при утилизации должно соответствовать правилам, действующим в его стране \*. Перед утилизацией обязательно приведите устройство в негодность, отсоединив кабель питания.

*\* с точки зрения экологии и утилизации*

## ДВОЙНА НАСТІННА ПОСУДИЙНА МАШИНА



### CLVAD - CLVADPV - CLVADPVAD

SAS CASSELIN  
185 Rue Louise Labbé 69970 Chaponnay FRANCE  
Тел .: +33 (0) 4 82 92 60 00 - Пошта: [contact@casselin.com](mailto:contact@casselin.com)

## **1. ПРЕЗЕНТАЦІЯ**

- 1.1 Інформація
- 1.2 Опис символів
- 1.3 Авторське право
- 1.4 Декларація про відповідність
- 1.5 Гарантія

## **2. БЕЗПЕКА**

- 2.1 Принципи
- 2.2 Передбачуване використання
- 2.3 Інструкції з техніки безпеки при використанні пристрою

## **3. ТРАНСПОРТ, УПАКОВКА І ЗБЕРІГАННЯ**

- 3.1 Огляд після транспортування
- 3.2 Упаковка
- 3.3 Зберігання

## **4. МОНТАЖ І ВИКОРИСТАННЯ**

- 4.1 Інструкції з техніки безпеки
- 4.2 Встановлення, використання та експлуатація

## **5. ОЧИЩЕННЯ І ОБСЛУГОВУВАННЯ**

- 5.1 Інструкції з техніки безпеки
- 5.2 Щоденне обслуговування

## **6. НЕРУХАВІСТІ, ЯКІ ЕКСПЛУАТУЮТЬ**

# 1. ПРЕЗЕНТАЦІЯ

## 1.1 Інформація

Цей посібник користувача служить інформацією для всіх його користувачів. Він описує встановлення та обробку пристрою. Інструкції з техніки безпеки та технічні знання пристрою детально описані в цьому посібнику. Вони є важливими умовами правильного використання професійного обладнання. Кожен користувач повинен ретельно дотримуватися всіх інструкцій із використання. Цей посібник користувача слід зберігати поруч із виробом для належного використання та постійного доступу до інструкцій для кожного користувача.

## 1.2 Опис символів

Інформація, поради щодо використання та інструкції з техніки безпеки представлені символами. Важливо дотримуватися цих вказівок, щоб уникнути матеріального збитку та тілесних ушкоджень.

### УВАГА

Цей символ означає, що існує небезпека, яка може спричинити травму. Концентрація та обережність необхідні при роботі з цим пристроєм.

### ЕЛЕКТРИЧНА НЕБЕЗПЕКА

Це означає, що існує небезпека, пов'язана з електричним струмом. Недотримання інструкцій може призвести до ризику травмування та смерті.

### УВАГА

Цей символ використовується для позначення того, що недотримання інструкції може призвести до поломки або руйнування пристрою.

### ПРИМІТКА

Цей символ вказує на хороші практики та поради, яких слід дотримуватися для ефективного використання пристрою.

### ПРИМІТКА

Перед введенням в експлуатацію пристрою важливо прочитати цю інструкцію з експлуатації. Ми не несемо відповідальності за пошкодження та поломки, спричинені недотриманням інструкцій з експлуатації. Компанія Casselin залишає за собою право вносити будь-які технічні, інформативні та маркетингові зміни в наш продукт без попередження.

## 1.3 Права'автор

Інструкції з експлуатації захищені законодавством про авторські права. Розмноження будь-яких типів і у будь-яких формах - навіть частково - а також використання та / або передача його вмісту заборонені без нашого дозволу. Будь-яке порушення цих положень породжує право на збитки. Інші права залишаються захищеними.

## 1.4 Декларація відповідності

Пристрій відповідає чинним стандартам та директивам Європейського Союзу. Ми підтверджуємо це в декларації відповідності CE.

Інструкції, наведені в цій інструкції з експлуатації, складені з урахуванням чинних норм, поточного технічного розвитку, наших знань та досвіду. Усі переклади підготовлені з професіоналізмом. Однак ми не несемо відповідальності за помилки перекладу. Французька версія, що додається, є автентичною.

## 2. БЕЗПЕКА

Інструкції з техніки безпеки служать для запобігання небезпекам. Вони згадуються в окремих розділах і характеризуються символами. Їх дотримання гарантує оптимальний захист від ризиків та дозволяє пристрою працювати оптимально. Інструкції з техніки безпеки повинні бути доступними та розбірливими на пристроях.

### 2.1 Принципи

Інструкції з безпеки встановлюються для запобігання помилкам, небезпечним використанням і поломкам. Тому пристрій не можна трансформувати або використовувати для неналежного використання. Пристрій розроблено відповідно до розроблених на даний час технічних правил. Це повідомлення повинно зберігатися. Прилад повинен використовуватися у приміщеннях, передбачених для цієї мети, і лише відповідальною особою, яка знає про роботу приладу.

### 2.2 Призначення

Функціонування пристрою та безпека використання гарантуються лише у разі нормального та правильного використання пристрою. Монтаж та технічні втручання повинні проводити професіонали.

#### УВАГА

Будь-яке інше використання вважається неналежним. Будь-яке звинувачення, пов'язане з неналежним використанням пристрою, неприпустиме і втрачає чинність. Правильне використання відповідає використанню, описаному в цій інструкції з експлуатації. Правильне використання відповідає дотриманню правил техніки безпеки, гігієни, чищення та обслуговування.

### 2.3 Інструкції з техніки безпеки для використання пристрою

Вказівки, що стосуються безпеки праці, стосуються норм Європейського Союзу, чинних на момент виготовлення пристрою. Для комерційного використання пристрою оператор зобов'язується протягом усього терміну його використання перевіряти відповідність зазначених заходів щодо безпеки праці поточному стану арсеналу порад та відповідати новим правилам.

Для країн, що не входять до ЄС, слід дотримуватися законів та положень країни. Необхідно також дотримуватися всіх положень щодо охорони навколишнього середовища.

#### УВАГА

Пристрій повинен оброблятися людьми з достатніми фізичними та інтелектуальними можливостями. Люди, які мають обмежені фізичні та інтелектуальні можливості, повинні контролювати використання цього пристрою. Використання заборонене для дітей та неповнолітніх (винятки, зроблені в рамках законодавчої бази, передбаченої законом)

У разі використання пристрою третьою особою, посібник користувача повинен бути доступним перед будь-яким використанням. Всі нові користувачі повинні прочитати інструкцію із використання.

Пристрій слід використовувати лише у відведених для цього приміщеннях.

## 3. ТРАНСПОРТУВАННЯ, УПАКОВКА І ЗБЕРІГАННЯ

### 3.1 Огляд після транспортування

Перевірку на відсутність пошкоджень та комплектність пристрою необхідно проводити після отримання упаковки. У разі виявлення пошкодження внаслідок транспортування відмовтеся або прийміть доставлений товар лише з попередженнями \*. Потім слід подати скаргу з деталізацією виявлених дефектів. Сприйняття збитку можливе лише у випадку скарги, сформульованої у встановлені терміни, тобто не більше 24-48 годин.

\* написано на документах перевізника або в цифровій формі.

### 3.2 упаковка

Упаковку пристрою потрібно зберігати на випадок переїзду або для повернення до сервісного центру. Перед використанням пристрою внутрішню та зовнішню упаковку потрібно повністю видалити. Перш ніж руйнувати упаковку, слід дотримуватись чинних у вашій країні стандартів щодо охорони навколишнього середовища.

### 3.3. Зберігання

#### УВАГА

Пристрій можна зберігати на складі, але лише в оригінальній, закритій упаковці.

Зберігання може здійснюватися згідно з цими умовами :

- Зберігання у сухому та не вологому місці
- Захищений від сонця
- Контроль запасу понад 2 місяці (загальний стан пристрою та всіх складових елементів)
- Відсутність струшування матеріалу
- Зберігання в закритому приміщенні, а не зовні.

## 4. МОНТАЖ І ВИКОРИСТАННЯ

### 4.1 Інструкції з техніки безпеки

#### ЕЛЕКТРИЧНА НЕБЕЗПЕКА

Небезпека від електричного струму !

- Не слід контактувати з джерелами тепла із шнуром живлення.
- Шнур не повинен звисати над краєм столу або стільниці.
- Пристрій повинен бути належним чином підключений та відповідати чинним нормам.

#### УВАГА

Під час роботи пристрій може досягати високих температур. Щоб уникнути опіків та нещасних випадків, не використовуйте пристрій у несправності та не використовуйте неоригінальні запчастини.

#### ЕЛЕКТРИЧНА НЕБЕЗПЕКА

Небезпека від електричного струму !

При неправильному встановленні пристрій може бути небезпечним та спричинити травму. Перед будь-якою установкою перевірте дані електричної мережі. Підключайте пристрій лише за умови дотримання вимог. Перед підключенням фахівця прилад повинен бути розпакований та повністю перевірений.

### 4.2 Встановлення, використання та експлуатація

#### УВАГА

Налаштування установки та технічне обслуговування пристрою повинні виконуватися тільки професіоналами.

- Не рухайте та не нахиляйте пристрій під час роботи.



Посудомийні машини розроблені та виготовлені відповідно до таких стандартів :

- Директива про низьку напругу 73/23 / ЄЕС
- EN 60335-1 безпека електричних приладів
- EN 60335-52 специфічні стандарти для посудомийних машин.

Інструкції, що містяться в цьому посібнику, дають цінну та важливу інформацію щодо безпеки установки, використання та обслуговування цього пристрою.

Настійно рекомендується тримати його в надійній руці, щоб техніки та оператори могли проконсультуватися з ним пізніше.

Прилад повинен бути встановлений відповідно до інструкцій виробника, і встановити його може лише професійний та компетентний персонал.

Ці моделі призначені лише для фіксованого підключення.

Рекомендується не залишати різні елементи упаковки (поліетиленові пакети, пінополістирол, цвяхи тощо), що представляють причини небезпеки, у місцях, недоступних для дітей.

Дотримуючись інструкцій у технічному аркуші, встановіть у приміщенні, де буде розміщений прилад, установки, що стосуються електропостачання, водопостачання та евакуації стічних вод.

### **Налаштування пристрою**

Розпакуйте матеріал з упаковки.

Закрутіть регульовані ніжки під основу в різьбових деталях, відведених для цього використання.

Встановіть машину на своє місце, переконаючись, що вона повертається ногами, вона рівна.

Машину можна встановити під прилавком, у цьому випадку бокові та задні стінки можуть прилягати до відповідних стінок приладу, при цьому вгорі повинна залишатися відстань не менше 2 см.

Щоб уникнути можливих пошкоджень внаслідок нормального виходу водяної пари, переконайтесь, що прилегле до машини обладнання не псується при контакті.

Перш ніж підключати машину до водопровідної та електричної мережі, переконайтесь, використовуючи етикетку, у характеристиках, ретельно врахованих на різних етапах установки.

Тільки деталі, що постачаються виробником, могли гарантувати ідеальну відповідність машин даним на схемах, будь-який ремонт повинен проводитись лише з оригінальними деталями.

Будь-яке несанкціоноване втручання та будь-яке використання запчастин, відмінних від оригінальних, автоматично анулює гарантію.

- A1 - штовхач лінії
- A2 - Кнопка циклу / регенерації
- A3 - кнопка зливного насоса
- A5 - Індикатор мережі
- A6 - Індикатор циклу
- A7 - Індикатор спрацьовування нагрівального елемента

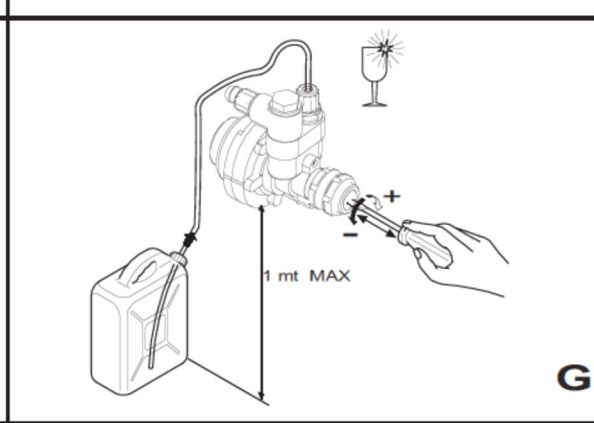
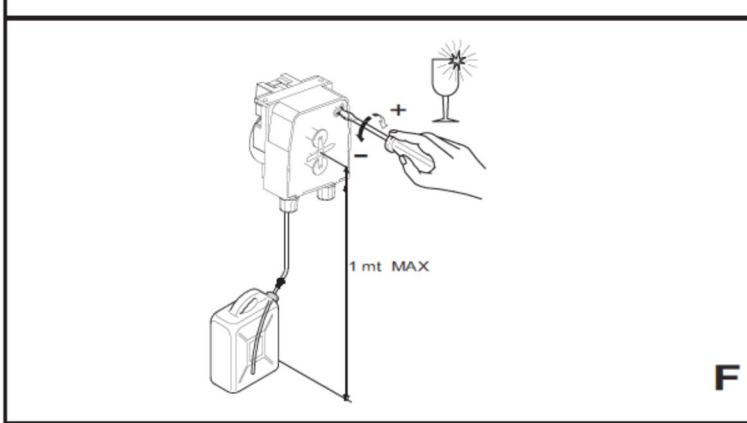
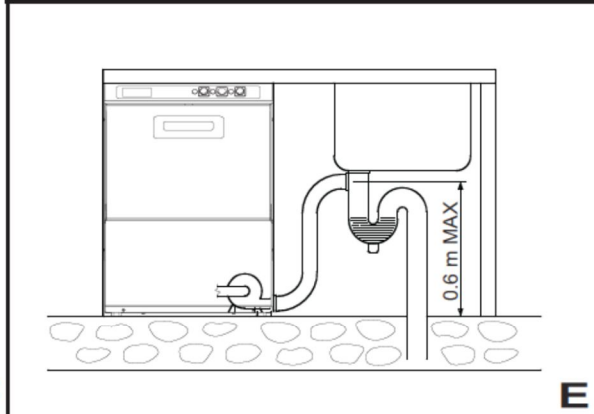
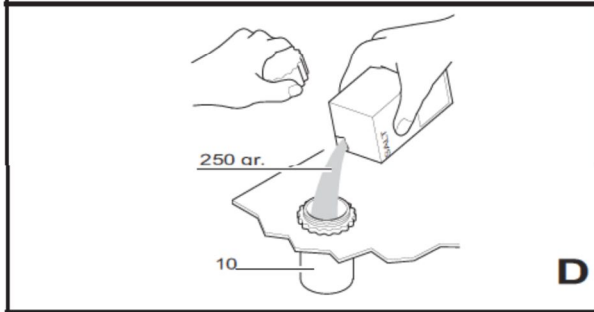
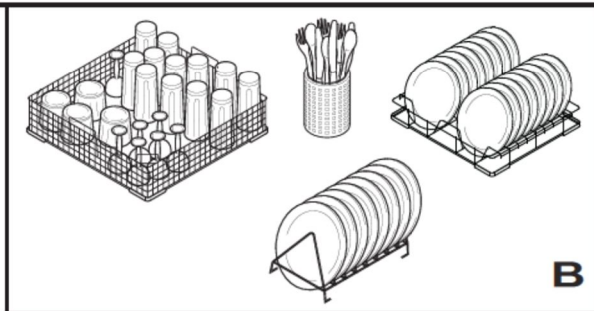
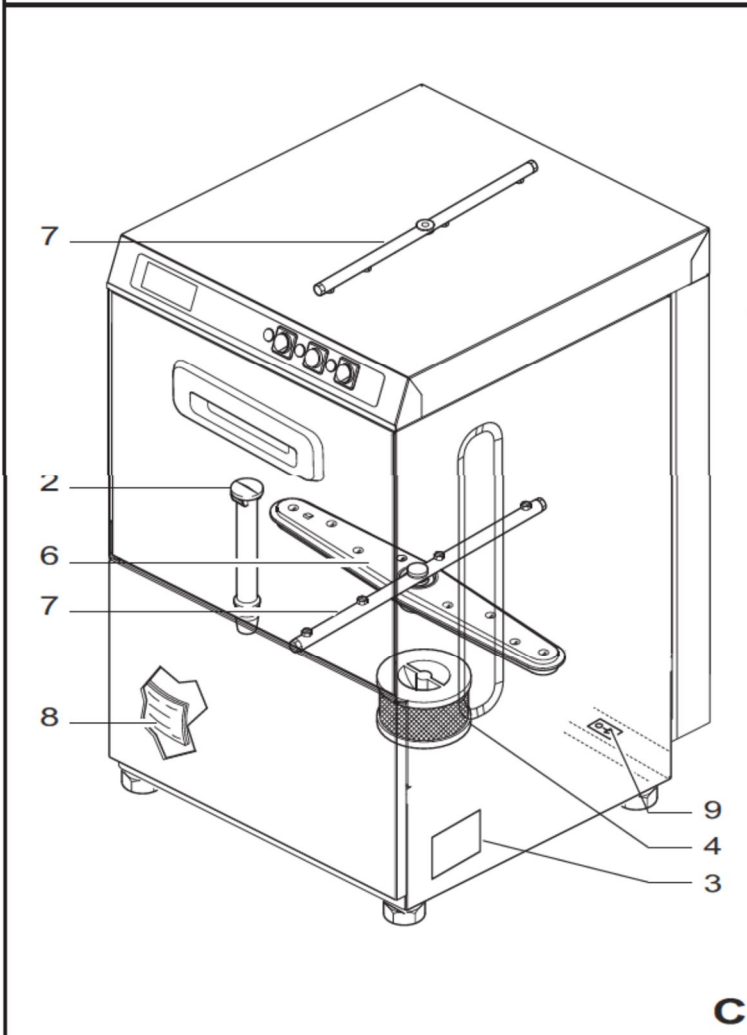
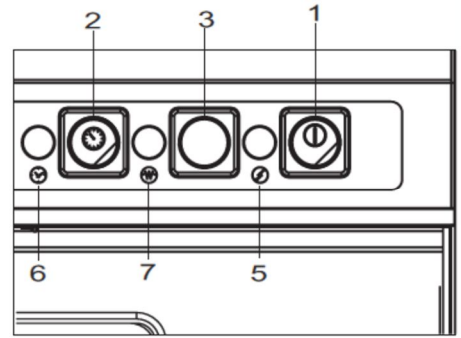

## Гідравлічне підключення

Для підключення приладу використовуйте лише запірний клапан, який у разі потреби або ремонту перекриє подачу води. Мінімальний тиск подачі, який вимірюється на вході води в машину під час остаточного промивання (тиск потоку), повинен бути не менше 180 кПа (1,8 бар) або більше 400 кПа (4 бар), або навантаження, щоб забезпечити кожну машину чистими трубопроводами, зменшеною довжиною та достатнім перерізом.

Якщо тиск нижче мінімально необхідного, слід розглянути можливість встановлення додаткового насоса (доступний як опція).

Якщо статичний тиск більше 600 кПа (6 бар), необхідна установка редуктора тиску перед подаючим трубопроводом. Переконайтеся, що температура подавальної води принаймні дорівнює тій, що вказана в технічному паспорті.

Кращі результати миття отримуються, якщо жорсткість подавальної води становить від 7 до 12 ° F. Якщо жорсткість води перевищує 12 ° F, ми рекомендуємо встановити пом'якшувач води перед подаючим електромагнітним клапаном для залишкової твердості 5/7 ° F.

За допомогою гнучкої труби підключіть електромагнітний клапан зарядки до подаючого клапана.

Дотримуйтесь будь-яких чинних національних або регіональних стандартів.

## Опорожнення

Зливний шланг слід приєднати до відстійника або сифона. Переконайтеся, що зливні шланги, встановлені в приміщенні, де знаходиться машина, не мають обмежень і дозволяють швидко стікати воді. Настінна зливна труба повинна витримувати температуру не менше 70 ° C. Посудомийну машину бажано спорожнити на підлозі, оскільки спорожнення відбувається під дією сили тяжіння.

Якщо машина обладнана зливним насосом, положення підключення може бути на стіні, але в будь-якому випадку її не можна розміщувати на більшій висоті, ніж зазначена на рис.

## Електричне підключення

### ДОБРА УСТАНОВКА ЗАЗЕМЛЕННЯ, ВІДПОВІДНА СТАНДАРТАМ ПРОФІЛАКТИКА В СИЛІ, ПРОПОНУЄ ГАРАНТІЮ БЕЗПЕКИ І ДЛЯ КОРИСТУВАЧ, І ДЛЯ ОБЛАДНАННЯ.

Цей фундаментальний момент необхідно обов'язково перевірити, і якщо є найменші сумніви, попросіть кваліфікований персонал здійснити підключення до мережі та ретельно вивчити відповідну установку.

### МИ НЕ ВІДПОВІДАЄМО ЗА БУДЬ-ЯКВУ ШКОДУ МОЖЕ РЕЗУЛЬТАТУВАТИ З БРОЮ ЗАЗЕМЛЕННЯ.

Категорично заборонено використовувати адаптери, кілька розеток і подовжувачі. Переконайтеся, що джерело живлення відповідає вказівкам на етикетці характеристик, розташованій на машині. Обладнання повинно бути включене до системи еквіпотенціалу, перевіреної відповідно до чинних європейських стандартів у цьому відношенні.

З'єднайте за допомогою гвинта (С-9) із символом, розміщеним на тильній стороні машини.

Підключення до лінії електроживлення повинно здійснюватися за допомогою «багатополярного диференціального магнітотермічного вимикача», відстань розмикання контактів якого дорівнює або перевищує

3 мм.

Для вибору типу та розмірів силового кабелю враховуйте : існуючу відстань між машиною та точкою підключення, встановлену потужність, зазначену на етикетці характеристик, розташованій на машині (С-3) і лінійна напруга. Однак перетин кабелів не повинен бути менше 2,5 мм<sup>2</sup>. Використовуйте тип Н07RN-F, приєднавши його до клемної колодки, призначеної для цієї мети, і зафіксувавши затискачем кабелю. Не тягніть за кабель живлення. Перевірте захисні термостати опалювального бака F-B3 (якщо вони є), натиснувши кнопку ручного скидання. Машина стандартно встановлена з температурою водонагрівача 85 ° C.

Зміни цього значення здійснюються поворотом гвинта термостата F-B1.

## Аksesуари

Машина може бути оснащена аксесуарами, які можна встановити згодом, навіть у стандартних версіях, і які можуть поставлятися на замовлення:

- дозатор перистальтичного м'якого засобу
- дозатор для перистальтичного блиску
- насосний насос
- промивний насос

Моделі з пом'якшенням слід замовляти безпосередньо з заводу.

## Технічне обслуговування перистальтичних дозаторів: заміна внутрішньої труби

- 1) зніміть прозору кришку
- 2) для розбирання розташуйте тримач ролика, два ролики у вертикальному положенні
- 3) зніміть зі свого місця роз'єм, розташований ліворуч від насоса, потягнувши трубу вгору, слідуючи шляху, поверніть тримач ролика за годинниковою стрілкою, доки не витягнеться інший роз'єм розміщений праворуч від насоса
- 4) для складання розташуйте тримач рулону, два ролики в горизонтальному положенні
- 5) повністю вставте роз'єм зліва від насоса, вигнуту частину вниз
- 6) вставте трубу в її місце, поступово дотримуючись її шляху та вручну повертаючи тримач рулону за годинниковою стрілкою, доки не вдасться повністю вставити правий з'єднувач
- 7) знову прикріпіть захисний кожух.

Розмістіть після дозатора у відповідному місці.

Відрегулюйте пропорціонер за допомогою гвинта (рис. Н), повертаючи його за годинниковою стрілкою та проти годинникової стрілки, відповідно збільшуючи або зменшуючи кількість, що постачається.

Час дозування: від 1 до 25 сек. Кількість промивної рідини, що дорівнює 0,2 грама, відповідає простору 2 см у прозорій подаючій трубі з перетином 4 × 7 мм. Дозатор не повинен працювати порожнім або залишатися без продукту. Щоб заповнити дозатор та з'єднувальну трубу дозатор-бак, зверніться до розділу "Використання" під пунктом "Перистальтичний дозатор".

## Заходи безпеки та навчання користувачів

Спеціалізований персонал, який виконує монтаж та електричне підключення, повинен належним чином проінструктувати користувача про роботу пристрою та можливі заходи безпеки, яких слід дотримуватися. Інсталятор також повинен надати практичну демонстрацію посібника користувача користувачеві та залишити письмові інструкції, що постачаються з пристроєм.

Цей прилад постачається з розмірами та з'єднаннями джерел енергії - технічний паспорт - електрична схема.

## Програмування циклів для початку регенерації

DIP-перемикачі, присутні на картці, використовуються для введення циклів регенерації (Світлодіодний дисплей про те, що цикл регенерації досягнутий). Бажано запрограмувати регенерацію як першу роботу машини, а потім розташувати перемикачі DIP за бажанням. Якщо програмування не виконується, картка не буде обчислювати цикли.

**Як діяти далі**

Стан машини: Машина вимкнена (відсутність електроживлення), дверцята відчинені.

**Встановіть DIP-перемикачі, щоб вибрати кількість циклів попередження про регенерацію.**

**Див. Таблицю**

<b>Підрахунок вимкнено</b>	<b>45 циклів</b>	<b>50 циклів</b>	<b>55 циклів</b>
ON OFF	ON OFF	ON OFF	ON OFF
<b>60 циклів</b>	<b>65 циклів</b>	<b>70 циклів</b>	<b>75 циклів</b>
ON OFF	ON OFF	ON OFF	ON OFF
<b>80 циклів</b>	<b>85 циклів</b>	<b>90 циклів</b>	<b>95 циклів</b>
ON OFF	ON OFF	ON OFF	ON OFF
<b>100 циклів</b>	<b>105 циклів</b>	<b>110 циклів</b>	<b>115 циклів</b>
ON OFF	ON OFF	ON OFF	ON OFF

Після налаштування DIP-перемикачів подайте живлення на машину, продовжуючи натискати кнопку А-2.

Зачекайте, поки світлодіод циклу (А-5) погасне, а потім відпустіть кнопку А-2. Потім запрограмований цикл зберігається.

За необхідності його можна змінити на етапі програмування за допомогою DIP-перемикачів.

Поверніть DIP-перемикач у вихідний стан. Після цих налаштувань зачекайте секунду та вимкніть живлення.

Кількість циклів збільшується на кожному початку циклу ; при досягненні запрограмованої кількості циклів його можна зупинити лише запуском циклу регенерації.

## Форсунка миючого засобу в баку

Машина має отвір Ø8,5 на задній стінці бака для розміщення інжектора миючого засобу. Не робіть ніяких інших додаткових отворів і, якщо потрібно, робіть їх, знімаючи панелі корпусу.

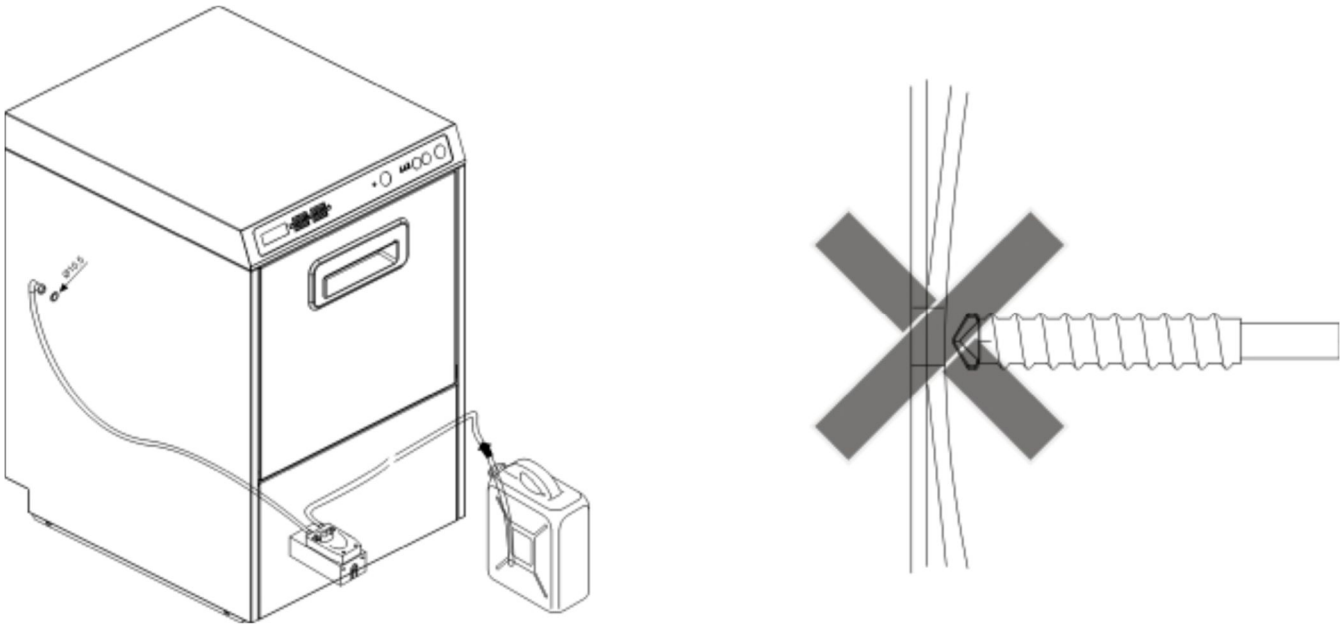

## **ВИКОРИСТАННЯ**

Уважно прочитайте інструкції, що містяться в цьому посібнику : вони дадуть вам важливу інформацію щодо безпечного використання та чищення цієї машини.

Зберігайте його з обережністю. Цей прилад повинен бути призначений лише для використання, для якого він був розроблений, тобто для миття тарілок, склянок, чашок та інших пов'язаних предметів, придатних для кошика, призначеного для розміщення в них. Будь-яке інше використання буде неналежним, небезпечним та не рекомендується.

Пристроєм повинен користуватися лише персонал, належним чином навчений для цього.

Приладом забороняється користуватися дітям або особам зі зниженими фізичними, сенсорними чи розумовими можливостями або не мають достатнього досвіду чи тренувань, за винятком випадків, коли вони під наглядом або під керівництвом.

Дітей слід контролювати, щоб вони не гралися з приладом.

Використання цього пристрою вимагає дотримання деяких основних правил :

- Ніколи не переміщуйте пристрій з початкового місця.
- Відкрийте клапан подачі води перед увімкненням приладу.
- Ніколи не чистіть пристрій за допомогою їдких або кислих продуктів, сталеві вати або дротяних щіток.
- Прилад не можна чистити прямими струменями води або струменями високого тиску.
- Вимикайте прилад щодня після використання, відсікаючи струм від лінії електроживлення за допомогою головного вимикача, встановленого перед машиною.
- Не залишайте машину в приміщенні з температурою близько або нижче 0 ° C.

- Шум, який видають бічні та передні стінки, становить менше 70 дБ (А).

Виробник цього пристрою не несе відповідальності за будь-яку шкоду, заподіяну особам або майну, наступним чином :

- недотримання вищезазначених інструкцій ;
- втручання з технічного обслуговування, налаштування або ремонту приладу, здійснене некомпетентним персоналом ;
- модифікації, дозуючі пристрої або застосовувані пристрої, які можуть будь-яким чином змінити початкове функціонування приладу.

Після відключення живлення за допомогою вимикача на стіні лише компетентний персонал може знімати панелі з машини.

Панель управління : він розташований у верхній частині машини

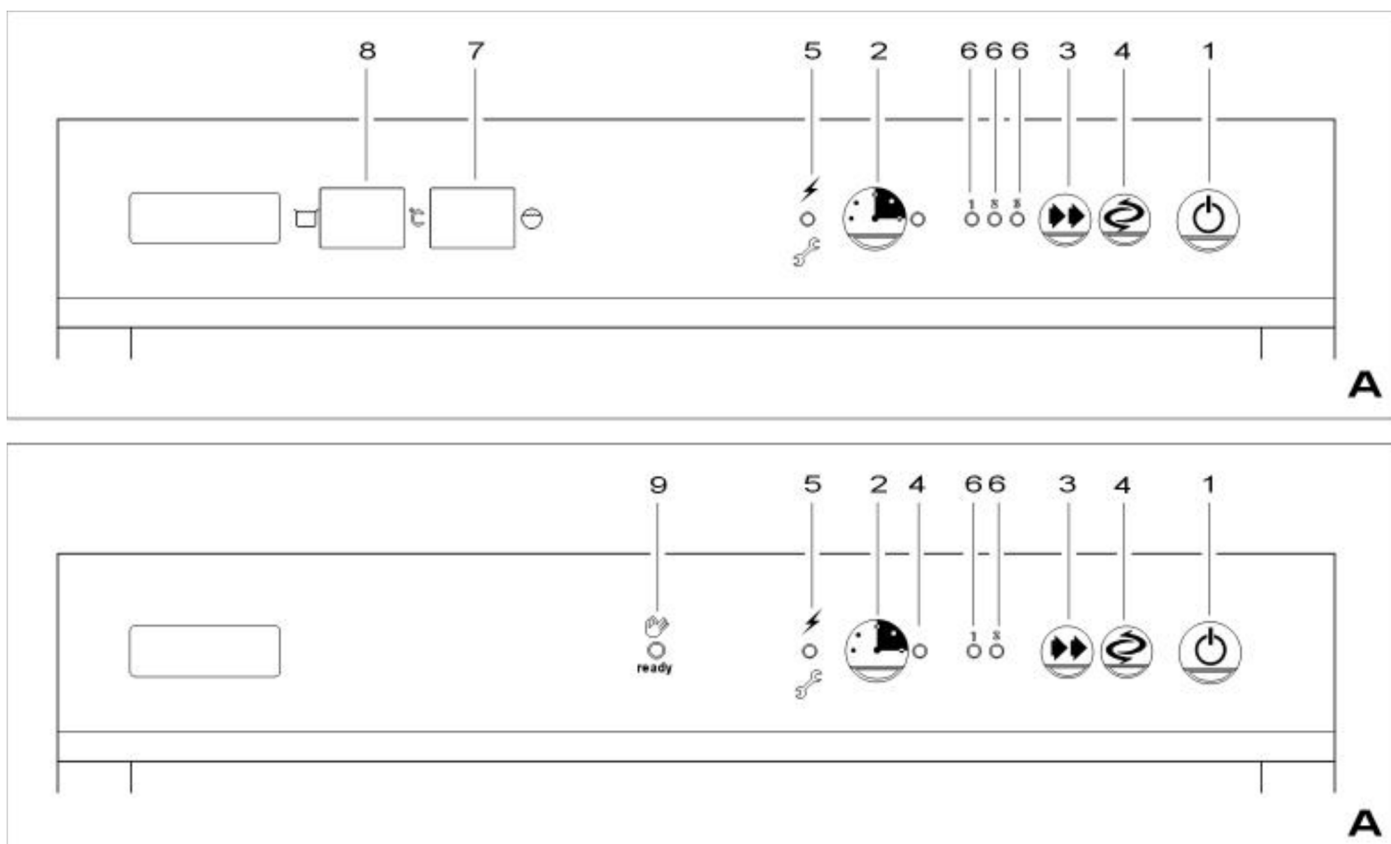

1. лінійний перемикач
2. кнопка запуску циклу / зливу
3. кнопка вибору циклу
4. Кнопка запуску регенерації та індикатор
5. показник енергопостачання
6. індикатор вибору циклу
7. термометр водонагрівача (за наявності)
8. резервуарний термометр (за наявності)
9. індикатор готовності машини (якщо він є)

### Увімкнення машини

Увімкніть машину за допомогою настінного вимикача : світлодіод А-5 загоряється. Натискайте клавішу А-1 принаймні на 1 секунду, щоб увімкнути машину. Індикатор А-5 згасає, і проводиться перше регулювання води.

### Вимкнення машини

Машину вимикається натисканням клавіші А-1 принаймні на 1 секунду ; всі системні функції перериваються, і всі світлодіоди на панелі керування термометром вимикаються, за винятком світлодіода А-5, який постійно світиться.

### Програми прання

Посудомийна машина має кілька програм миття, які можна вибрати за допомогою панелі управління.

## Тривалість показань програми

Коротке миття (якщо передбачено) для легко забрудненого посуду 1 хв

Звичайне миття посуду з нормальним забрудненням 2 хв

Тривале миття сильно забрудненого посуду 3 хв

Тривале миття (якщо передбачено) для маленьких каструль або кухонного посуду Макс. 8 хв

Програма регенерації смол (якщо передбачений пом'якшувач) для регенерації смол у пом'якшувачі 21 хв

Злийте бак (якщо передбачений зливний насос) для спорожнення води з бака Макс. 2 хв 20 сек.

## Операція

Після живлення машини за допомогою головного настінного вимикача загоряється світлодіод А-5, що вказує на наявність напруги в машині. Утримуючи кнопку ON / OFF (А-1) натиснутою принаймні 3 секунди.

Машина готується до роботи шляхом активації наповнення резервуара та водонагрівача, а після досягнення рівня та завершення їх нагрівання (вони ввімкнені), термометри, якщо вони є, та індикатор середнього циклу (А -6) загоряється на панелі. Зачекайте кілька хвилин, поки температури, що відображаються термометрами, якщо вони є (А-7 та А-8), будуть відповідати приблизно 85 ° С для водонагрівача та приблизно 60 ° С для резервуара або освітлення індикатора. А-9, якщо він присутній. З цього моменту натискання кнопки циклу А-3 активує програму прання. Початок цього не пов'язаний з температурою бака та водонагрівача. Машина працює з автоматичними циклами, що складаються з миття, зливу, полоскання. Відбілювач дозується за допомогою дозатора, розміщеного в основі машини, що постачається через ємність, підключену зовні. Дозування миючого засобу відбувається вручну або за допомогою внутрішнього або зовнішнього дозатора.

### • Прання :

Насос транспортує миючий розчин з ванни до посуду через гідравлічний контур та верхній та нижній барабани. Під час циркуляції розчин проходить через систему фільтрів, які затримують тверді частинки та захищають робоче колесо насоса.

### • Евакуація:

Після миття машина зупиняється на кілька секунд, щоб злити розчин для миття посуду.

### • Полоскання:

На останньому етапі програми вимитий посуд промивається чистою гарячою водою з водонагрівача для видалення залишків миючого розчину. Вода для ополіскування також використовується для нагрівання посуду, щоб вони могли ідеально висохнути поза машиною та регенерувати миючий розчин, що міститься у ванні.

## Дозатор тиску ополіскувача

Під час кожного полоскання дозуючий пристрій спрацьовує для впорскування в пароперегрівач кількості продукту, яка може варіюватися від 1 куб. Кількість рідини регулюється обертанням переднього гвинта (Е).

Тому, якщо регульовальний гвинт повністю вкручений, кількість становить 1 куб. При першому використанні заповніть подавальну трубу, натиснувши кілька разів на передній регулюючий гвинт дозатора.

Попередження: мінімальний тиск подачі, виміряний на водопровідному з'єднанні машини під час остаточного промивання (тиск потоку), не повинен бути менше 180 кПа (1,8 бар) навіть за наявності інших відкритих кранів на той самий рядок.

Поява блакитних слідів на посуді та утворення піни в мийній ванні означає, що кількість ополіскувача надмірна. Посуд, покритий краплями води, і досить повільне висихання свідчать про те, що кількість ополіскувача недостатньо або що окуляри мають легке покриття крохмалю, яке можна видалити, замочивши окуляри на кілька хвилин. у воді з додаванням сильного миючого засобу (1:10).



## Дозатор перистальтичного миючого засобу (опція)

Під час полоскання активується перистальтичний дозатор для впорскування миючого засобу в бак. Перед використанням машини слід заповнити дозуючий вузол та подавальну трубу. З цією метою переконайтеся, що ємність для миючого засобу заповнена: виконайте перше заповнення, не розміщуючи переливної труби, і це поки подача трубопроводу повністю не заповниться. Щоб здійснити коригування, попросіть втручання кваліфікованого фахівця.

## Дозатор ополіскувача (додатково)

Під час промивання активується перистальтичний дозатор для впорскування промивної рідини в перегрівач. Перед використанням машини слід заповнити дозуючий пристрій та його подавальну трубу.

Для цього переконайтесь, що ємність для ополіскувача заповнена. Під час процесу прання, відкривши дверцята, виконайте кілька коротких послідовностей зупинки циклу, перерваного паузою щонайменше 10 секунд, поки шланг не заповниться. Щоб здійснити коригування, попросіть втручання кваліфікованого фахівця.

## Регулювання рівня води

Під час наповнення резервуара або якщо рівень води в резервуарі низький, для заповнення активується електромагнітний клапан промивки + промивний електронасос (якщо він присутній). Коли вода досягає необхідного рівня, наповнення закінчується (промивний електромагнітний клапан вимикається із затримкою на 15 секунд лише після першого наповнення). Протягом усієї фази заповнення кнопка запуску циклу 2 відключена.

## Цикл прання

Цикл прання складається з 3-х різних фаз: ПРОМИВАННЯ, ПАУЗА, ПОМИВАННЯ і активується натисканням кнопки А-2. Тривалість фази прання (короткий, середній та довгий цикл) можна вибрати за допомогою кнопки вибору циклу А-3. Протягом циклу блимає індикатор обраного циклу 6 (частота 1 секунда).

Цикл не починається, якщо:

- рівень води не досягнуто (зарядка води увімкнена).
- двері відчинені
- машина вимкнена
- машина знаходиться у фазі регенерації

## Вибір часу прання

Коротке, середнє та довге прання можна вибрати за допомогою кнопки А-3 на блоці управління. Кожного разу, коли ви натискаєте кнопку А-3, світлодіоди 6 загоряються і згасають послідовно. Якщо натиснути кнопку А-2, активується пральний насос; Світлодіод А-6, залежно від обраного циклу, блимає протягом усього циклу прання (частота 1 секунда).

Після закінчення фази прання відбувається ПАУЗА тривалістю 5 секунд.

Час фази прання може бути автоматично продовжений через наступні умови.

Якщо під час фази миття вмикається опір водонагрівача, цикл починається однаково, але підрахунок фази миття переривається на 10 секунд, перш ніж закінчиться, і починається знову, коли нагрівач вимкнено. опір. Цикл продовжується нормально з іншою фазою.

NB: Якщо опір водонагрівача не вимикається, цикл триває протягом

макс. 8 хвилин, потім виконуються фази паузи та полоскання; Світлодіод А-5 починає блимати (частота 0,3 секунди) і продовжує блимати навіть після завершення циклу. Щоб скинути блимання, машину потрібно вимкнути та ввімкнути знову (клавіша А-1), подбавши про те, щоб повідомити технічну допомогу про цю аномалію.

## Розширений цикл

Щоб мати змогу проводити тривалий цикл, потрібно натискати клавішу А-3, поки індикатори А-6 не ввімкнуться разом. Все, що вам потрібно зробити, це натиснути кнопку А-2, щоб розпочати розширений цикл. Однак для розширеного циклу прання передбачена максимальна тривалість 8 хвилин, в кінці якої виконуються фази паузи та полоскання. На відміну від інших циклів, "розширений" цикл можна просунути, починаючи з фази МИВАННЯ і закінчуючи фазою ПАУЗИ, до того, як минуть 8 хвилин, натисканням клавіші А-2.

## Відкривання дверей під час циклу

У будь-який час циклу прання, якщо дверцята відкриті, цикл починається знову з моменту його переривання.

**ПРИМІТКА** : Якщо активована функція "плавного пуску", пральний насос завжди вмикається в тому ж режимі.

## Цикл регенерації (якщо є опція)

Середня частота цієї операції становить близько 40 кошків (що стосується початкової твердості 35 ° по Франції). Ці дані все ще можуть відрізнитися залежно від жорсткості води; непрозорі смужки на лінзах вкажуть на необхідність регенерації. Переконайтеся, що в ємності всередині ємності є велика сіль (1 кг достатньо для приблизно 5 регенерацій).

Цикл регенерації може розпочатися лише тоді, коли пристрій увімкнено із закритими дверцятами. У цьому стані достатньо натиснути кнопку А-4 принаймні на 3 секунди, фаза регенерації запускається після запалення електромагнітного клапана. Про необхідність розпочати цикл регенерації сигналізує блимання індикатора А-5 (частота 1 секунда).

Весь процес регенерації смоли триває 21 хвилину, в той час як нагнітальний насос (за наявності) залишається включеним ще 20 секунд. З його закриттям також закінчується цикл регенерації. Протягом усього циклу індикатор А-5 горить і блимає (частота 1 секунда). У будь-який час, якщо дверцята відчинено, цикл регенерації зупиняється і всі компоненти від'єднуються (крім насоса нагнітання, якщо він активний), індикатор А-5 починає блимати (частота 0, 5 секунд). Цикл починається автоматично автоматично (індикатор 5 блимає з частотою 1 секунда), звідки він був зупинений, через 1 секунду після закриття дверцят.

Після закінчення циклу машина автоматично повертається у вимкнений стан.

## Злив вручну (якщо передбачено)

Випорожнення вручну можна виконувати лише при включеному верстаті та відкритих дверцятах. У цьому стані (двері відкриті), натискаючи кнопку А-2 принаймні на 3 секунди, зливний насос активується максимум на 2 хвилини 20 секунд.

Щоб вимкнути його до закінчення терміну дії, натисніть кнопку А-2 ще раз або встановіть головний перемикач А-1 у положення OFF. Під час фази спорожнення індикатор обраного циклу А-6 та індикатор відкритих дверей А-5 блимають.

## Процедури у випадку відмови мережі

Спеціальна процедура не передбачена у випадку переривання мережі постачання.

Коли джерело живлення відновлюється, машина переходить у вимкнений стан (світлодіод А-5 горить).

## Пристрої безпеки

### Температура води

Машина оснащена пристроєм очікування водонагрівача. Якщо водонагрівач не досяг температури, обраної установчиком, цикл прання продовжує працювати, поки не буде досягнуто вибране значення. Це означає, що :

- промивання завжди відбуватиметься при вибраній температурі, незалежно від температури поданої води.

• цикл прання може тривати довше вибраної тривалості, якщо температура подавальної води не відповідає тій, що вказана в технічному паспорті машини.

### Охорона дверей

Якщо дверцята відкриваються під час циклу прання або регенерації, цикл зупиняється і починається з моменту його переривання. Цей пристрій не впливає на опір та перегрів бака та під час розвантаження бака.

### Захист нагрівача бака

Якщо рівень води в резервуарі падає, перед розкриттям опір деактивується, щоб запобігти сухому ходу та ризику досягнення руками гарячого компонента. Цей захист також перериває подачу опорів водонагрівача.

### Повідомлення тривоги та стан машини

Світлодіоди можуть блимати повідомленням, що вказує на аномалії роботи або стану машини (фаза виконання). Сигналізації не заважають спрацьовуванню циклів, що тривають ; бажано зателефонувати спеціалісту з технічного обслуговування, щоб усунути будь-яку ненормальну роботу.

Стан машини	Стан світлодіода 5	Стан світлодіода 6
Цикл : промити, зробити паузу, змити	СТОП	Блимає 1 сек
У водонагрівача відсутність сигналізації опалення	Блимає 0,3 сек	
Сигналізація відкриття дверей під час циклу	Блимає 0,5 сек	Блимає 1 сек
Ручний злив		Блимає 1 сек
Цикл регенерації	Блимає 1 сек	
Постійний цикл прання		Блимає 1 сек
Машини вимкнена (в режимі очікування)	РИНОК	
Сигналізація регенерації	Блимає 1 сек	

### Сигналізація термометра (за наявності)

Якщо датчик температури відключений або вимкнений, на дисплеї температури бака або пароперегрівача (A3-A4) відображається :

**A4**

Якщо датчик температури замикається або температура перевищує 107 ° C, на дисплеї температури бака або пароперегрівача (A3-A4) відображається :

**A5**

## Елементи управління

Перед використанням машини слід провести ряд перевірок.

- 1) Перевірте рівень води та її температуру.
- 2) Перевірте рівень миючого засобу.
- 3) Перевірте рівень ополіскувача.
- 4) Перевірте температуру подачі води.
- 5) Миючі добавки (не забудьте заповнити подаючі труби та почистити отвори в баку).

Вода повинна розподілятися під високим тиском з усіх форсунок. Обертіві ручки для прання та полоскання повинні мати можливість безперешкодно обертатися під тиском води.

Протягом кожного циклу дозатори миючих засобів та ополіскувачів повинні перекачувати точну кількість ополіскувача та миючих засобів. Перевірте рівень рідини в резервуарах і при необхідності замініть їх або заповніть до кінця. Всмоктуючий фільтр насоса повинен бути чистим.

В кінці циклу посуд, абсолютно чистий, повинен висихати майже в одну мить шляхом випаровування, кошик ледве виймається з машини.

Кожного разу, коли машину вимикають за допомогою кнопки А-1, при увімкненні машина повертається до останнього проведеного циклу прання. Це також має місце при використанні програм з автоматичним вимкненням машини, таких як регенерація.

За винятком безперервного прання, яке більше ніколи не пропонується при запалюванні. Якщо вимикач вимкнути за рахунок відключення живлення за допомогою настінного вимикача, при включенні машина перейде до середнього циклу прання. Вибір програми можна здійснити лише при зупиненій машині. Незалежно від циклу, що виконується, клавіша вибору програми (А-3) деактивована.

## Порада щодо миття

Ніколи не занурюйте голі руки у воду для миття. Якщо це сталося, негайно і ретельно промийте під холодною водою. Покладіть посуд, чашки, склянки та столові прилади в їх кошики (В). Помістіть посуд у спеціальний кошик з опорними стержнями, всередині догори.

Покладіть столові прилади ручкою вниз. Мити склянки та скляну тару бажано на початку роботи або після заміни води в баку. Щоб заощадити миючий засіб та електричну енергію, ми рекомендуємо мити лише після заповнення кошиків, стежачи за тим, щоб не перевантажувати їх. Уникайте складання посуду. З метою мінімізації технічного обслуговування машини та істотного поліпшення якості кінцевого результату.

**РЕКОМЕНДУЄТЬСЯ** чистити посуд перед тим, як покласти їх у машину, видалити будь-який папір, скибочки лимона, зубочистки, оливкові кісточки тощо, які можуть засмітити фільтр у баку та таким чином знизити ефективність прання. Також бажано мити посуд до того, як залишки, які можуть бути на них, висохнуть.

Якщо потрібно, замочіть посуд у мильній воді на кілька хвилин, перш ніж класти їх у машину.

## ЕКСПЛУАТАЦІЯ

**Відкрийте кран, активуйте головний вимикач, прикріплений до стіни**

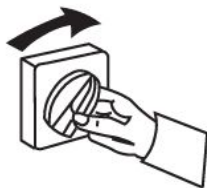

Запуск пристрою, натисніть та утримуйте протягом однієї секунди

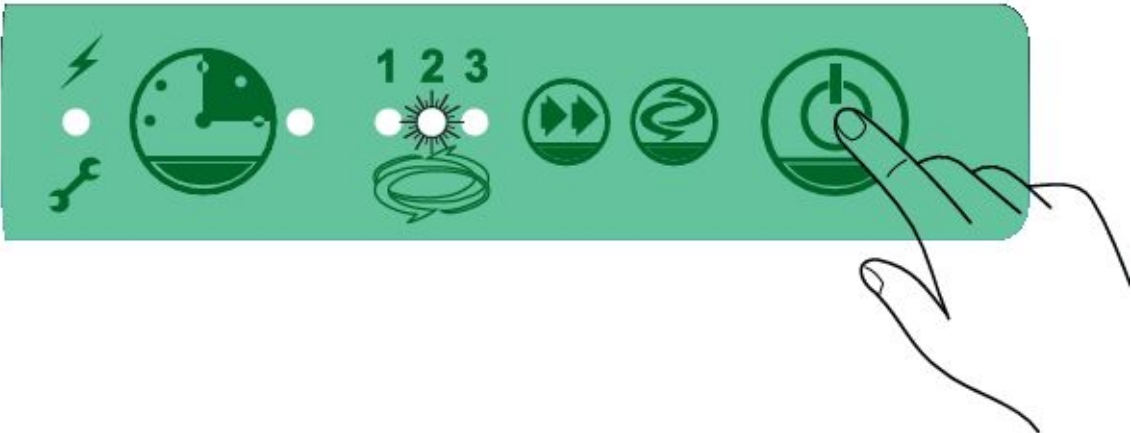

Виберіть цикл

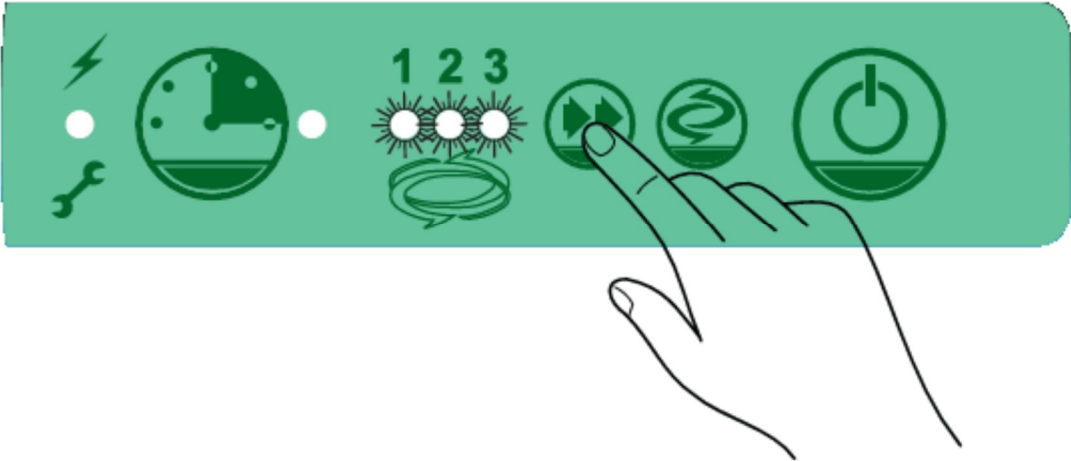

Ручний запуск



# Пуск зливного насоса



Натисніть протягом 2 секунд



Вручну



Зупинка зливного насоса

Автоматичний



! 2 minutes and 20 seconds

Початок регенерації

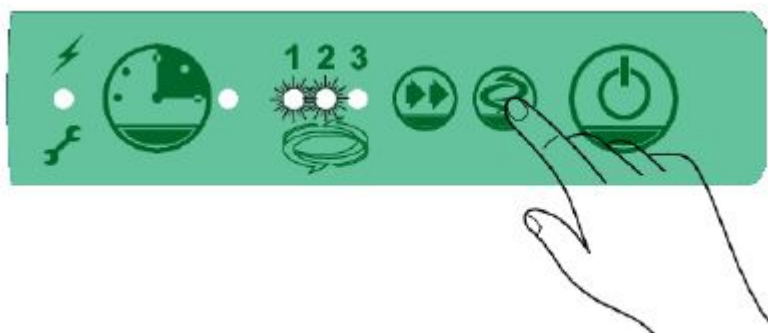

≥ 3 sec.

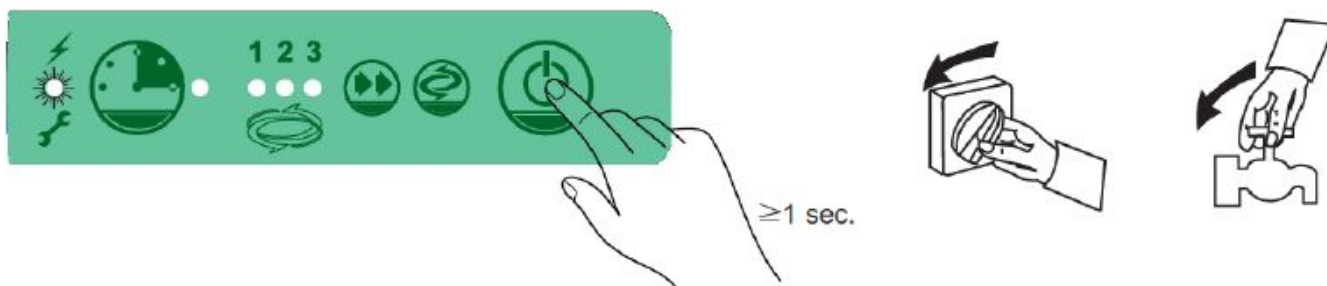

## 5. ОЧИЩЕННЯ І ОБСЛУГОВУВАННЯ

### 5.1 Інструкції з техніки безпеки

Усе технічне обслуговування, чищення та ремонт приладу повинні виконуватися з відключеним приладом (ізолюваним від усіх електричних джерел).

Застосування їдких миючих засобів та харчової соди для чищення заборонено. Вода не повинна потрапляти всередину пристрою.

Ніколи не занурюйте пристрій у воду або іншу рідину.

Використовуйте призначені для цього продукти марки Casselin.

### **⚠** УВАГА

Пристрій не можна чистити прямим струменем води (відсутність струменя води під тиском).

### 5.2 Щоденне обслуговування

**ОСНОВНО** Очищати внутрішню частину машини принаймні двічі на день, а ще краще, коли ви помітите наявність відходів на фільтрі в резервуарі. Вийміть фільтри з резервуара, якщо вони є, (С-10), щоб очистити їх. Злийте воду з бака, піднявши переливну пробку (С-2) зніміть фільтр насоса (С-4) та почистіть його.

Очистіть бак, видаливши залишки та тверді відходи, які там можуть бути.

Переконайтеся, що обертові розпилювальні раковини можуть обертатися. За допомогою тонкої точки очистіть отвори в соплах, які можуть бути заблоковані твердими елементами.

Поставте всі різні елементи на місце у зворотному порядку. Залишайте дверцята приладу відчиненими, коли вони не використовуються.

Щоб уникнути ризику окислення або хімічного впливу всіх видів, завжди тримайте поверхні сталевого приладу дуже чистими.

### **НІКОЛИ НЕ ВИКОРИСТОВУЙТЕ ПРИЛАД БЕЗ ФІЛЬТРА ЗАХИСТУ НАСОСА.**

**Періодичні операції з технічного обслуговування (щонайменше кожні 2 або 3 дні).**

**ПРИМІТКА :** ніколи не мийте прилад прямими струменями води або струменями високого тиску, щоб уникнути будь-якої можливості проникнення, яка може погіршити належне функціонування машини та її захисних пристроїв, а також ризику втратити гарантію.

Повністю злийте машину, дотримуючись описаної вище процедури.

- Вимкніть пристрій, натиснувши кнопку лінії (А-1) (положення "0").
- Вимкніть джерело живлення за допомогою головного вимикача, розташованого перед приладом.
- Очистіть фільтри резервуара (С-4) та фільтр насоса (С-1).

- Зніміть верхні та нижні обертові важелі розпилювача (С-7), відкрутивши центральне фіксуюче кільце.
- Перевірте та почистіть усі струмені.
- Розберіть верхній і нижній обертові розпилювачі (С-6), виймаючи їх з обертових штифтів.
- Перевірте та почистіть усі струмені.
- Ретельно очистіть бак.
- Поставте всі різні елементи на місце у зворотному порядку.
- Залишайте дверцята приладу відчиненими, коли вони не використовуються.
- Очистіть зовнішні поверхні приладу водою з милом, потім ретельно промийте та висушіть їх.

**ПРИМІТКА** : Ніколи не використовуйте сталеву стружку, соломку або щітки для чищення нержавіючої сталі.

Після певної кількості застосувань, більш-менш змінних залежно від жорсткості використовуваної води, кальцієва сіль і магній, присутні у воді, утворюються на внутрішніх стінках опалювального бака, трубах та резервуар, шар накипу, який в довгостроковій перспективі може вплинути на нормальну роботу приладу. Тому необхідно періодично проводити очищення приладу від кваліфікованого персоналу. У разі виникнення аномалії в роботі машини або поломки відключіть електричний струм, відключивши головний вимикач, і зателефонуйте до кваліфікованого центру допомоги.

### **Зупинка машини**

У разі невикористання протягом тривалого періоду часу, з гігієнічних міркувань ми рекомендуємо виконати такі операції:

- залийте машину водою без миючого засобу;
- виконати кілька порожніх циклів;
- повністю порожній

Повторіть цю послідовність кілька разів, поки зливна вода не стане повністю чистою, вказуючи на те, що залишки бруду та миючого засобу були повністю видалені. У разі дуже тривалих простоїв завершіть операцію, пропускаючи поверхні з нержавіючої сталі в вазеліні.

Щоб уникнути будь-якого ризику утворення льоду, злийте воду в опалювальному баку та у внутрішніх контурах кваліфікованим персоналом.

### **Прибирання та миття**

Принаймні раз на тиждень проводити санітарну обробку машини за допомогою спеціальних дезінфікуючих засобів; завершіть операцію повторним вакуумним промиванням протягом декількох хвилин.

(Заповнення резервуара без переливу, який знаходиться на своєму місці).

**Примітка.** Після відключення приладу панелі може видалити лише кваліфікований персонал.

## 5.3 Інструкції з техніки безпеки для обслуговування пристрою

Щодня перевіряйте наявність пошкоджень шнура живлення. Ніколи не використовуйте прилад, якщо шнур пошкоджений. Якщо шнур несправний, його повинен замінити кваліфікований технік.

У разі несправності зверніться до свого дилера.

Будь-яке технічне обслуговування або ремонт повинен проводити тільки фахівець.

### **ПРИМІТКА**

У разі несправності відключіть прилад від мережі, дайте йому охолонути та зверніться до дилера. Якщо пристрій не запускається, перевірте шнур живлення. Пристрій слід підключати не до розетки, а безпосередньо до розетки. Для будь-якої іншої аномалії зверніться до свого дилера.



## 6. ЕКСПЛУАТАЦІЙНА НЕРЕГУЛЬНОСТЬ

АНОМАЛІЯ	ПРИЧИНИ	ПОЯСНЕННЯ
Прилад не працює, індикатор опалення не світиться.	<ul style="list-style-type: none"> <li>&gt; Кабель живлення не підключений.</li> <li>&gt; Запобіжник запобіжника живлення спрацював.</li> <li>&gt; Блок живлення не працює.</li> <li>&gt; Спрацював захисний термостат.</li> <li>&gt; Запобіжний термостат пошкоджений.</li> </ul>	<ul style="list-style-type: none"> <li>&gt; Правильно підключіть кабель живлення.</li> <li>&gt; Перевірте всі свої запобіжники.</li> <li>&gt; Перевірте розташування коробки.</li> <li>&gt; Натисніть кнопку скидання, яка знаходиться в коробці.</li> <li>&gt; Зверніться до свого дилера.</li> </ul>
Прилад увімкнено, але він не нагрівається. Індикатор опалення не світиться.	<ul style="list-style-type: none"> <li>&gt; Запустився захисний термостат.</li> <li>&gt; Опір більше не працює.</li> <li>&gt; Контакт з пошкодженим нагрівальним елементом.</li> </ul>	Зверніться до свого дилера.
Запитана температура не досягається.	Термостат пошкоджений.	Зверніться до свого дилера.
Нагрівальний елемент зупиняється через певний час.	Запустився захисний термостат.	Натисніть кнопку Скинути у вікні розподілу.

### **ПРИМІТКА**

Вищезазначені несправності наводяться лише як ознака та залишаються віртуальними. Для будь-яких вагань зверніться до свого дилера.

### **ПРИМІТКА**

Відходи від використаних пристроїв: будь-який використаний пристрій повинен при утилізації його відповідати нормам, що діють у його країні \*. Перед утилізацією пристрою важливо зробити його непридатним, вийнявши кабель живлення.

\* з точки зору екології та переробки